

VESTEL

KURUTMA ÖZELLİKLİ ÇAMAŞIR MAKİNESİ

KULLANIM KILAVUZU

AKILLI 9614 TE

Değerli Müşterimiz,

Beklentilerinizin üzerinde ürün sunmayı amaç edinen

VESTEL, modern tesislerde özenle üretilen, titiz kalite

kontrol işlemlerinden geçirilen yeni Kurutma Özellikli Çamaşır

Makinenizi kullanımınıza sunmaktadır.

Makinenizi kullanmadan önce bu kılavuzun tamamını

dikkatlice okuyup ürününüzün avantajlarını tanıyınız. Montajı

için 444 4 123 numaralı danışma hattını arayınız.

Ürünümüzün en ileri teknolojik çözümler içerdiğini ve

kullanımının son derece kolay olduğunu göreceksiniz.

Bu ürün, çevreye saygılı **VESTEL BEYAZ EŞYA A.Ş.**

tesislerinde doğaya zarar vermeden üretilmiştir.

İÇİNDEKİLER

MAKİNEİNİZİ KULLANMADAN ÖNCE	5
• Doğru kullanım	5
• Genel uyarılar	6
• Güvenlik uyarıları	9
- Haşlanma / Yanma tehlikesi	9
- Elektrik akımından dolayı ölüm tehlikesi	10
- Patlama tehlikesi	11
- Yangın tehlikesi	11
- Düşme ve yaralanma tehlikesi	13
- Çocuk güvenliği	14
AMBALAJ VE ÇEVRE	15
• Çevre duyarlılığı ve eski kurutma özellikli çamaşır makinenizin kaldırılması	15
- Ambalaj malzemelerinin kaldırılması	15
- Eski cihazın kaldırılması	15
TASARRUF BİLGİLERİ	16
CİHAZIN TANITILMASI	17
• Genel görünüm	17
• Genel görünüm	18
• Teknik özellikler	19
MAKİNEİNİN KURULUMU	20
• Nakliye emniyet vidalarının çıkartılması	20
• Makinenin yerleştirilmesi ve ayarlı ayaklarının ayarlanması	22
• Elektrik bağlantısı	24
• Su giriş bağlantısı	25
• Su tahliye bağlantısı	26
KONTROL PANELİ	27
• Deterjan çekmecesini genel görünüm	28
• Deterjan çekmecesini bölümleri	29
• Program düğmesi	30

• Deterjan çekmecesi bölümleri	29
• Program düğmesi	30
YIKAMA İŞLEMİ	31
• Çamaşırların ayrılması	31
• Çamaşır yıkama simgeleri açıklamaları	32
• Çamaşırların Makineye yerleştirilmesi	33
• Deterjan seçimi ve makiye konulması	36
• Program seçimi	37
• Ek Fonksiyonlar	38
• Yarım yük algılama sistemi	38
• Twinjet sistemi	39
• Yıkama suyu sıcaklık seçimi	40
• Sıkma hızı seçimi	41
• Gecikmeli başlatma yardımcı fonksiyonu	42
• Ön yıkama ek fonksiyonu	43
• Ek durulama fonksiyonu	44
• Anti-Alerjik ek fonksiyonu	44
• Kirlilik seviyesi seçimi	45
• Seviyeli kurutma seçimi	46
• Seviyeli ve süreli kurutma seçilebilirlik tablosu	48
• Başlat beklet tuşu	49
• Çocuk kilidi	50
• Programın iptal edilmesi	51
• Programın bitimi	52
UYARI SEMBOLLERİ	53-54
• Program tablosu	55-56-57-58-59-60-61-62
• Makinenizin bakım ve temizliği	63-64-65
• Sifon tıkaçı/gövde/tambur	66
• Pompa filtesi bakım ve temizliği	67-68
• Küçük arızaların giderilmesi	69-70-71-72-73
• Otomatik arıza uyarıları ve yapılması gerekenler	74-75-76-77-78
• Pratik bilgiler	79-80-81-82
• Enerji etiketinin açıklanması ve enerji tasarrufu	83-84
• Eski makinenizi elden çıkarma	87

MAKİNEİNİZİ KULLANMADAN ÖNCE

Doğru Kullanım



- Kullanma kılavuzunu mutlaka okuyunuz.
- Makineniz ev ortamında kullanılmak üzere tasarlanmıştır. Ticari amaçlar için kullanmanız garantinizin iptaline neden olacaktır.
- Evde yaşayan evcil hayvanlarınızı makinenizin yanına yaklaştırmayınız.
- Makinenizin kurulumunu yapmadan önce paketini, paket açıldıktan sonra dış yüzeyini mutlaka kontrol ediniz. Paketi açılmış yada hasarlı makineyi çalıştırmayınız.
- Makinenizi sadece yetkili servislere kurdurunuz. Makinenize yetkili servisler dışında herhangi bir müdahale edilmesi garantinizin iptaline neden olacaktır.
- Makineniz, sorumluluk üstlenen uygun kişiler tarafından denetlenmek şartıyla veya gereken eğitime tabi tutulduktan sonra 8 yaşından büyük çocuklar, fiziksel, algısal veya ruhsal rahatsızlıkları olan kişiler veya az tecrübeli, az bilgi sahibi kişiler tarafından da kullanılabilir.
- Makinenizi, üretici tarafından bakım etiketlerinde yıkanabilirliği belirtilen ve yıkandıktan sonra üreticileri tarafından makinede kurutulabilirliği belirtilen çamaşırlar için kullanınız.

• **Makinenizin nakliye emniyet vidalarını ilk kullanımdan önce mutlaka çıkartmanız gerekmektedir. Nakliye emniyet vidaları çıkartılmadan çalıştırılmış makinelerde oluşacak arızalar garantinizin iptaline neden olacaktır.**

• Makineniz, her türlü dış etkenlerden kaynaklanan (Su taşkını, yangın, kemirgenler, vb) arızalara karşı garanti dışıdır.

• Bu kullanma kılavuzunu atmayınız ve saklayınız. Bir sonraki kullanıcıya yada size tekrar lazım olabilir.

Genel uyarılar

• Makinenizin ideal çalışması için gerekli ortam sıcaklığı 15-25°'dir.

• Donmuş hortumlar yırtılabilir ve patlayabilir. Sıfırın altındaki bölgelerde ortam sıcaklığı elektronik kartın güvenle çalışmasını tehlikeye sokabilir.

• Makinenize yükleyeceğiniz giysilerin ceplerinde yabancı maddelerin(çivi,iğne,metal para,çakmak,kibrit,ataç..vb)kalmamasına dikkat ediniz.

Bu yabancı maddeler makinenize zarar verebilir.

• Makinenizi kullanmaya başlamadan önce 444 4 123 numaralı danışma hattını arayarak makinenizin kurulması, çalıştırılması ve kullanılması konusunda ücretsiz yardım talebinde bulunabilirsiniz.

- Uzun zaman hava ile temas eden deterjan veya yumuřatıcı, tortulařmaya yol aabileceđinden dolayı deterjan ve yumuřatıcınızı deterjan ekmecesine her yıkamanın bařında koyunuz.
- Makinenizi uzun sre kullanmayacaksanız; fiřini ekmeniz ve su giriř musluđunu kapatmanız nerilir. Ayrıca makinenizin kapısını aık bırakmanız nemden dolayı oluřacak kt kokuları nleyecektir.
- Kalite kontrol iřlemleri nedeni ile yapılan deneme ve testlerden sonra makineniz iinde bir miktar su kalmıř olabilir. Bunun makinenize hibir zararı yoktur.
- Makinenizin ierisinden kullanma kılavuzu ıkan dkman torbasını bođulma riskine karřı ocuk ve bebeklerden uzak tutunuz.
- Dkman torbası ierisinde bulunan ufak paraları ocuk ve bebeklerden uzak tutunuz.
- Sadece ok kirli amařırlarınız iin n yıkamalı programlar kullanınız.

- Makinenize, seçtiğiniz yıkama yada kurutma programında belirtilen azami çamaşır miktarını aşmayacak kadar çamaşır koymalısınız.
- Herhangi bir arıza durumunda, öncelikle cihazın fişini prizden çıkarın ve musluğu kapatın. Kendiniz tamir etmeye çalışmayın ve 444 4 123 numaralı danışma hattını arayınız.
- Makineniz çalışırken deterjan bölmesini açmayınız.
- Makineniz çalışır durumdayken kapısını açmak için zorlamayınız.
- Makinenizde unlu giysilerin yıkanması makinaya zarar verir. Makinenizde unlu giysi yıkamayınız.
- Makinenizde kullanacağınız yumuşatıcı yada benzer ürünlerin kullanımı için deterjan / yumuşatıcı üreticilerinin tavsiyelerine uyunuz.
- Makinenizin kurutma işlemi devam ederken durdurmayınız. Eğer bunu yapmak zorundaysanız, tüm çamaşırlarınızı hızlıca çıkarıp soğuması için uygun bir yere seriniz.
- Makinenizin kapısının tam olarak açılabileceği bir yere kurunuz. (Makinenizi kapısının tam açılmayacağı yerlere kurmayınız.)
- Makinenizi hava alabilen veya sürekli hava sirkülasyonu olabilecek ortamlara kurunuz.



Güvenlik uyarıları

Bu uyarıları mutlaka okumalısınız. Böylelikle ölümcül yaralanma ve risklere karşı kendinizi ve yakınlarınızı korumuş olursunuz.



Haşlanma / Yanma Tehlikesi !

- Cihaz çalışırken yüksek ısılara ulaşabileceğinden dolayı boşaltma işlemi sırasında, boşaltma hortumuna ve hortumdan akan suya dokunmayınız.
- Kurutma işleminden sonra makinenin kapısını sonuna kadar açınız. Kapı camına dokunmayınız. Yüksek ısı nedeniyle yanık tehlikesi oluşabilir.



Elektrik akımından dolayı ölüm tehlikesi !

- Çoklu priz veya uzatma kablosu kullanmayınız.
- Hasarlı veya yırtılmış kablo fişi prize takmayınız.
- Fişi asla kablo kısmından çekerek prizden çıkarmayınız. Fişi tutarak çıkarınız.
- Herhangi bir elektrik çarpmasına sebebiyet vermemek için, fişi prize kesinlikle ıslak elle takıp çıkarmayınız.
- Makineye asla nemli, ıslak el veya ayakla dokunmayınız.
- Güç kablosunun arızalanması durumunda değiştirilmesi için en yakın yetkili servise başvurunuz.

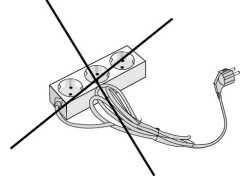



Patlama tehlikesi !

- amaşırlarınıza daha önce uygulamış olabileceğiniz leke çıkarıcı kimyasalları veya yıkama benzini gibi maddelerin iyice durulanıp, arındırılmış olduğundan emin olunuz. Aksi halde makinenizi kurutma özelliğinde çalıştırdığınızda patlama tehlikesi oluşabilir.



Yangın tehlikesi !

- Makinenizde kuru amaşır kurutulmamalıdır.
- Makinenizin yakınında yanıcı ve patlayıcı özelliği olan sıvılar tutmayınız.
- Kurutma işlemi yapılacak amaşırlar üzerinde; yemeklik yağ, aseton, alkol, petrol, kerosen, leke çıkarıcı, terebentin, balmumu ve balmumu çıkarıcı gibi maddeler bulunuyorsa kurutulmadan önce bol miktarda deterjanlı sıcak su ile yıkanması gerekmektedir. Aksi halde makinenizi kurutma özelliğinde çalıştırdığınızda yangın tehlikesi oluşabilir.
- Bir yıkama ve kurutma programı seçecekseniz, makinenizin içerisine deterjan dozaj ayarlama aygıtı/topu koymayınız. Yangın tehlikesi oluşabilir.

• Yangın tehlikesi nedeniyle amaşırlar aşıađıda belirtilen koşullarda **kurutulmamalıdır**:

- amaşırlar yıkanmamış ise,

- amaşırların üzerinde bulunan yağ lekeleri ve diđer kirler (yemek yağları, krem ve kozmetik kalıntılar gibi) yeterli derecede temizlenmemiş ise,

- Endüstriyel kimyasallar ile temizlenmiş amaşırlar,

- Üzerinde çok miktarda köpük-sünger-lastik veya lastik benzeri parçalar, aksesuarlar bulunan amaşırlar,

-Kauçuk, sünger(lateks), duş bonesi, su geçirmez tekstil ürünleri, kauçuk tabanlı eşyalar ve kıyafetler yada kauçuk süngerle doldurulmuş yastıklar,

- Dolgulu ve hasarlı parçalar (yastık veya ceketler) (Bu dolgulardan dışarı sarkan sünger parçalar kurutma işlemi sırasında alev alabilir),

• Boya sökücü maddelerin içeriğindeki kükürt korozyona sebep olabilir. Bu nedenle boya sökücü maddeleri asla makinenizde kullanmayınız.

• amaşırların arasında deterjan ölçeklerinin kalmasına dikkat ediniz. Bu plastik ölçekler kurutma sırasında eriyebilir ve makinenize zarar verebilir.

• Üzerinde leke çıkarma işlemi uygulanan amaşırlar yıkanmadan önce mutlaka iyi durulanmalıdır.

- Makinenizde asla, çözücü madde içeren (örneğin yıkama benzini gibi) ürünler kullanmayınız.
- Makinenize çamaşır yüklerken, ceplerinde bulunan tüm objeleri(iğne, ataç, çakmak, kibrit..vb) çıkartınız.

Yangın ve Patlama tehlikesi oluşabilir.



Düşme ve yaralanma tehlikesi !

- Makinenizin üzerine çıkmayınız. Makinenizin üst tablası kırılabilir ve yaralanmalara maruz kalabilirsiniz.
- Makinenizin ilk kurulumunda hortum, kablo ve ambalajlarını toplayınız. Ayağınız takılıp düşebilirsiniz.
- Makinenizi ters çevirmeyiniz, yana yatırmayınız.
- Makinenizi dışa taşan parçalardan(Deterjan çekmecesı,kapı) tutarak kaldırmayınız. Bu parçalar kırılıp yaralanmanıza sebep olabilir.
- Makinenizin kurulumunu tamamladıktan sonra hortum, kablo gibi malzemelerin gerektiği gibi yerleştirilmemesi durumlarında, takılıp düşme ve yaralanma tehlikesi söz konusudur.

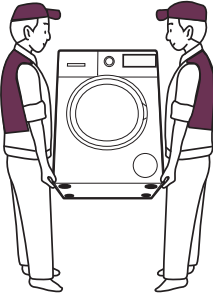

Makinenin 2 kişi veya daha fazla kişi tarafından taşınması gerekir.



Çocuk güvenliği !

- Çocuklarınızın elektrikli bir cihaz olan kurutma özellikli çamaşır makinesi ile oynamasına izin vermemelisiniz.
- Çocukları gözetimsiz olarak makinenin yanında bırakmayınız. Çocuklar kendilerini cihaz içine kilitleyebilir ve bunun sonucunda ölüm tehlikesi söz konusu olabilir.
- Makinenizin çalışması esnasında kapak camı ve yüzeyi aşırı ısınmış olabilir. Bu yüzden özellikle çocukların makineye dokunmaları çocukların ciltlerine zarar verebilir.
- Ambalaj malzemelerini çocuklardan uzak tutunuz.
- Deterjan ve bakım maddelerinin yenilmesi halinde zehirlenme; temas halinde gözlerin, cildin tahriş olması gibi durumlarla karşılaşılabilir. Temizlik malzemelerini çocukların erişemeyeceği yerlere koyunuz.

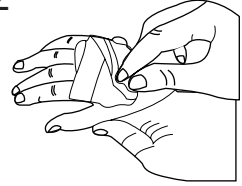

AMBALAJ VE EVRE

EVRE DUYARLILIĐI VE ESKİ KURUTMA ÖZELLİKLİ AMAŐIR MAKİNESİNİN KALDIRILMASI

Ambalaj malzemelerinin kaldırılması

Ambalaj malzemeleri makinenizi, nakliye sırasında meydana gelebilecek hasarlardan korur. Ambalaj malzemeleri geri dönüşümlü olduğundan çevreye zarar vermez.

Malzemenin geri dönüşümlü olması hammadde tasarrufu sağlar ve çöp oluşumunu azaltır.

Eski cihazın kaldırılması

Elektrikli veya elektronik eski cihazlarda hala kullanılabilir parçalar bulunabilir.

Bu nedenle kullanmadığınız eski cihazınızı asla çöpe atmayınız.



Elektrikli veya elektronik eski cihazlarınızı ilgili birimler tarafından öngörülen toplama merkezlerine vererek parçaların yeniden değerlendirilmelerini sağlayınız.

Lütfen eskimiş cihazınızı evden çıkarılıncaya kadar çocukların güvenliği açısından uygun bir yerde saklanmasını sağlayınız.

TASARRUF BİLGİLERİ

Makinenizden daha fazla verim elde etmeniz için bazı önemli bilgiler:

- Makinenize, seçtiğiniz yıkama programının belirtilen azami çamaşır miktarını aşmayacak kadar çamaşır koyunuz. Makineniz tasarruf ederek çalışacaktır.
- Az ve normal kirli çamaşırlarda ön yıkama özelliği kullanmamanız elektrik ve su tasarrufu sağlayacaktır.

CİHAZIN TANITILMASI

Genel Görünüm

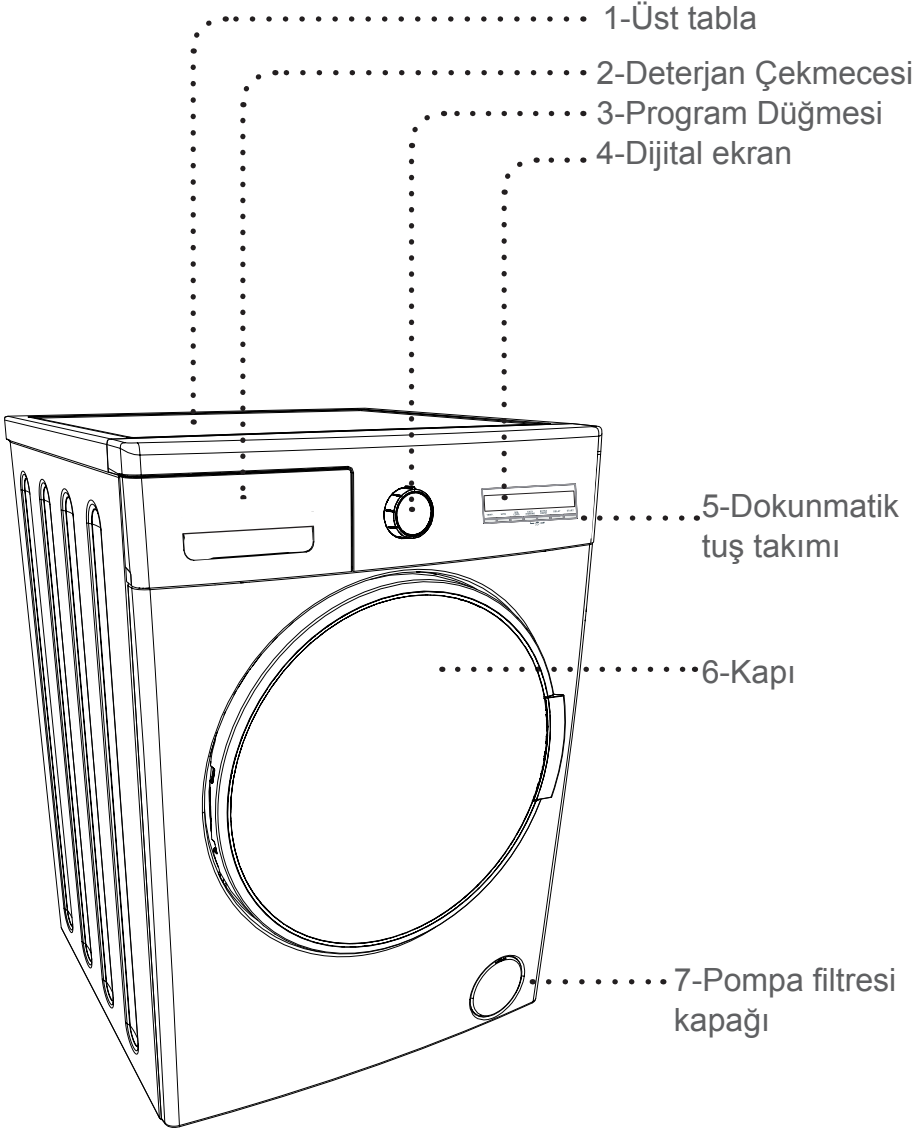

Genel Görünüm

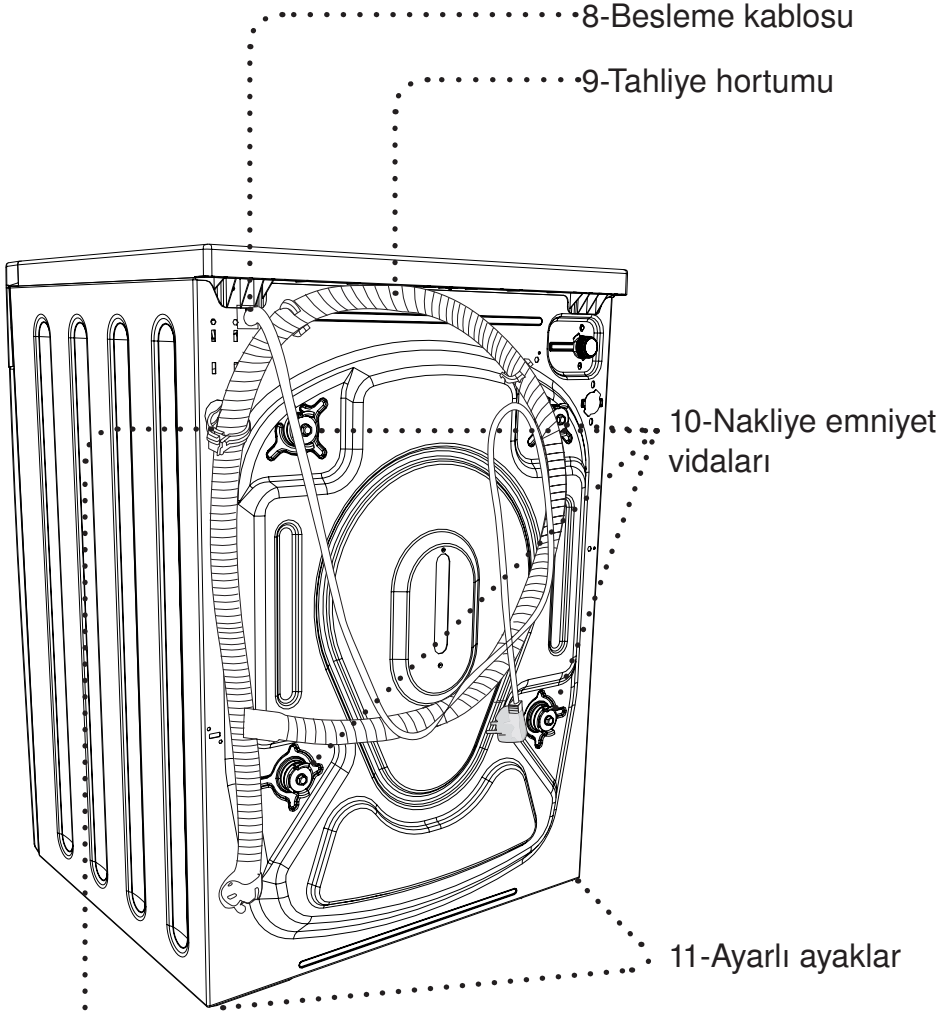

12-Tahliye hortumu tutucu plastiği :
(Bu plastik parçanın sökülmesi durumunda makinenin çalışma fonksiyonu etkilenecektir. Bu nedenle bu plastik parçayı kesinlikle sökmeyiniz.)

Teknik Özellikler

Azami yıkama kapasitesi(kuru çamaşır)(kg)	9.0
* Azami kurutma kapasitesi (kg)	6.0
Sıkma devri (dev./Dk.)	1400
Program sayısı	15
Çalışma voltajı / Frekans (v / hz)	220-240 / 50
Su basıncı (mpa)	Maksimum:1 Minimum:0.1
Boyutlar (YxGxD)(mm)	845x597x582
* Makinenizde kuru çamaşır kurutulmamalıdır.	

Enerji tüketimi (yıkama, sıkma, kurutma) (kWh/döngü)	6,12
Enerji tüketimi (sadece yıkama ve sıkma) (kWh/döngü)	0,90
Su tüketimi (yıkama, sıkma, kurutma) (L/döngü)	112
Su tüketimi (sadece yıkama ve sıkma) (L/döngü)	48

EN 50229 standart'ları uyarınca kontrol programları

Yıkama programı :

- 2. Program "Pamuklular e" , sıcaklık 60°C e, maksimum sıkma devri 1400 dev/dk, 9 kg çamaşır.

Kurutma programları :

- 1. Kurutma : 13. program pamuklu kurutma

Kurutma seviyesi ek fonksiyon seçimi: Seviye 2 

Yük grubu :(4,5 kg) (1 çarşaf, 16 yastık kılıfı içeren yük grubu ile.)

- 2. Kurutma : 13. program pamuklu kurutma

Kurutma seviyesi ek fonksiyon seçimi: Seviye 2 

Yük grubu : (4,5 kg) (2 çarşaf, 2 yastık kılıfı ve el havluları içeren yük grubu ile.)

MAKİNEİNİN KURULUMU

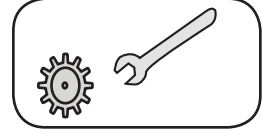

Makinenizi sadece yetkili servislere kurdurunuz.

Nakliye emniyet vidalarının çıkartılması

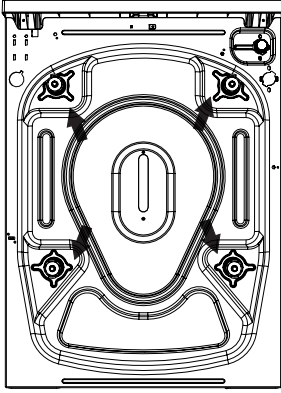

Kurutma özellikli çamaşır makinenizi çalıştırmadan önce makinenin arka tarafındaki nakliye emniyet vidalarının çıkartılması gerekmektedir.

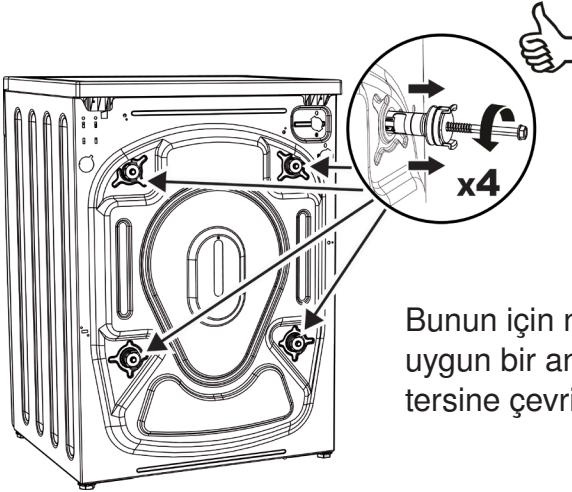

Bunun için nakliye emniyet vidaları uygun bir anahtar ile saat yönünün tersine çevrilerek gevşetilir.

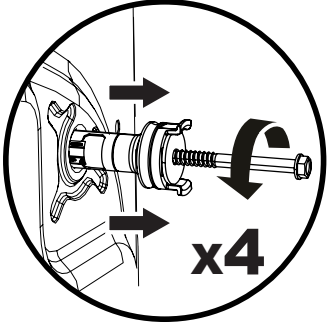

Nakliye emniyet vidaları çekilerek yerinden çıkartılır. Çıkartılan nakliye emniyet vidaları herhangi bir nakliye (taşınma) sırasında kullanılmak üzere saklanmalıdır.

NOT:Makinenizin nakliye emniyet vidalarını ilk kullanımdan önce mutlaka çıkartmanız gerekmektedir. Nakliye emniyet vidası ile çalıştırılmış makinelerde oluşacak arızalar garanti kapsamı dışındadır.

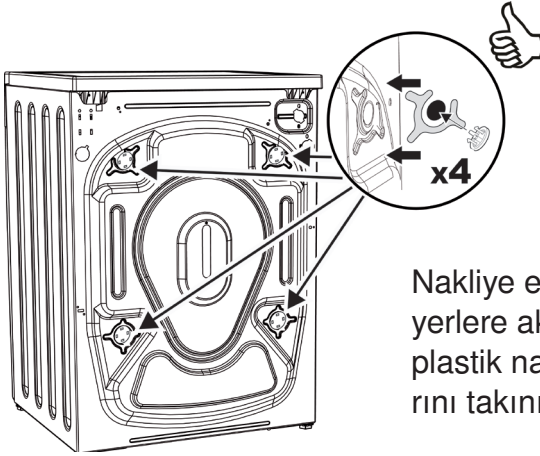

Nakliye emniyet vidalarının çıkarıldığı yerlere aksesuar torbasında bulunan plastik nakliye emniyet vidası tapalarını takınız.

Makinenin yerleştirilmesi ve ayarlı ayakların ayarlanması

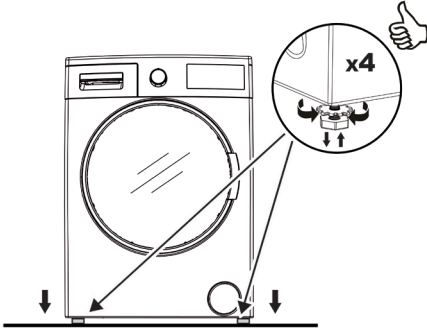

Makinenizi, tabanının havalandırmasına engelleyecek halı veya benzeri yüzeyler üzerine kurmayın.

Makinenizin sessiz ve titreşimsiz çalışması için düz, kaygan olmayan ve sert bir zemine kurulması gerekmektedir.



Makinenizin dengesini üst taraftan olacak şekilde bir terazi yardımıyla ayarlayabilirsiniz.

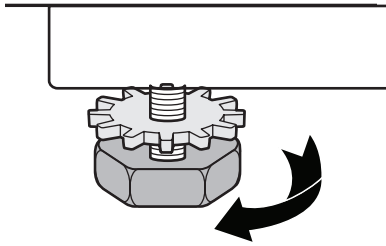

Makinenizin dengesini, ayarlanabilir ayaklarından ayarlayabilirsiniz.

- Plastik sabitleme somununu gevşetiniz.
- Ayakları yukarı veya aşağı doğru çevirerek ayarlayınız.

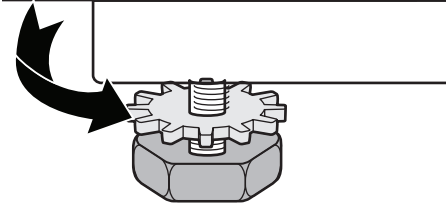

- Denge sađlandıktan sonra plastik sabitleme somununu sıkıřtırınız.



- Zemin seviyesindeki bozuklukları dengelemek amacı ile makinenin altına karton, tahta veya benzeri malzemeler kesinlikle koymayınız.
- Makinenizin üzerinde bulunduđu zeminin temizliđini yaparken, ayak ayarları bozulabilir dikkat ediniz.



Elektrik Bağlantısı

• Kurutma özellikli çamaşır makineniz 220-240V ve 50Hz'e göre ayarlıdır.

• Makinenizin şebeke kablosuna topraklı özel bir fiş takılmıştır.

• Bu fiş mutlaka 10 amper değerinde topraklı bir prize takılmalıdır. Buna bağlı bulunan elektrik hattının sigorta akım değeri de 10 amper olmalıdır.

• Eğer evinizde böyle bir priz ve sigorta yok ise ehliyetli bir

elektrikçiye yaptırınız.

• Topraklama yapılmadan kullanma sonucu meydana gelebilecek zararlardan şirketimiz sorumlu olmayacaktır.

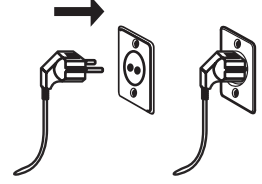

Not: Makinenizin düşük voltajda çalışması hem makinenizin ömrünün kısılmasına hem de performansının düşmesine neden olacaktır.

Su giriş bağlantısı

- Makinenizi sadece soğuk su ile çalıştırınız.
- Sadece makineniz ile birlikte verilen yada yetkili satıcılar üzerinden alınmış yeni su giriş hortumlarını kullanınız.

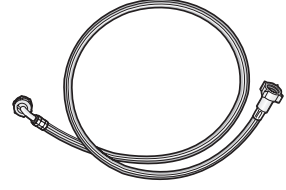

- Bağlantı yerlerindeki su sızmalarını ortadan kaldırmak için hortum ambalajı içerisine 1 adet conta konulmuştur. Bu contayı yeni su giriş hortumunun musluk tarafına gelen ucuna takınız.

- Su giriş hortumunun beyaz ucunu makinenin arkasındaki su giriş valfine bağlayın. Hortum üzerindeki plastik kısımlarını elinizle sıkın.

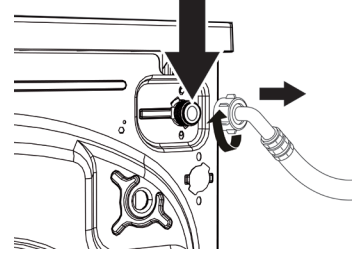

- Su giriş hortumunun diğer ucunu 3/4" lik dişli bir su musluğuna monte edin. Hortum üzerindeki plastik kısımlarını elinizle sıkın.
- Emin olmadığınız durumlarda bağlama işlemini ehliyetli bir tesisatçıya yaptırın.

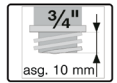
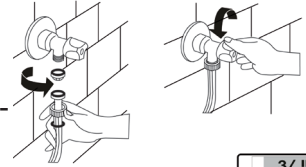

- Bağlantılar yapıldıktan sonra musluğunuzu tamamen açarak bağlantı yerlerinin sızdırmazlığını kontrol ediniz.
- Musluğunuzdan 0,1-1 Mpa basınçlı su akması makinenizin daha verimli çalışmasına imkan verecektir. (0,1 Mpa basınç, tam açılmış bir musluktan 1 dakikada 8 litreden fazla su akması demektir.)
- Yeni su giriş hortumlarının katlanmamasına, kırılmamasına, ezilmemesine ve boyutlarıyla oynanmamasına dikkat ediniz.

Not:Makinenizin su giriş bağlantısını yaparken, mutlaka makinenizin içerisinden çıkan yeni su giriş hortumunu kullanın. Eski, kullanılmış yada hasarlı su giriş hortumlarını kesinlikle kullanmayın.

Su tahliye bağlantısı

• Su tahliye hortumunu yerden en fazla 80 cm yüksekliğe sahip kirli su boşaltma deliğine yada lavabonun çıkış dirseğine takılan özel bir aparata gerdirmeden bağlayınız.

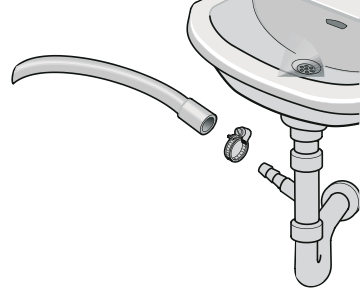

- Su tahliye hortumunu kesinlikle ek yaparak uzatmaya çalışmayınız.
- Makinenizin su tahliye hortumunu herhangi bir kap, kova yada küvet içerisine koymayınız.
- Su tahliye hortumunun katlanmamasına, kıvrılmamasına, ezilmemesine ve çekilip uzatılmamasına dikkat ediniz.

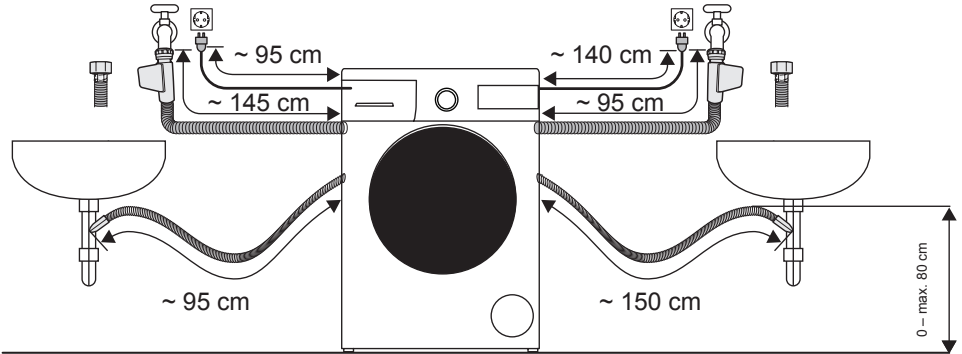

KONTROL PANELİ

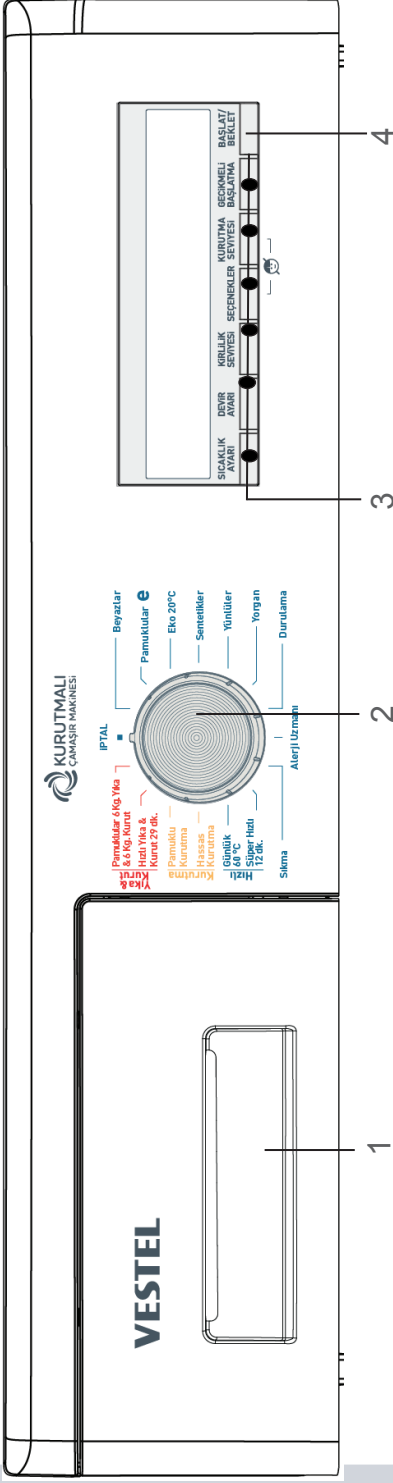

Deterjan çekmecesini genel görünüm

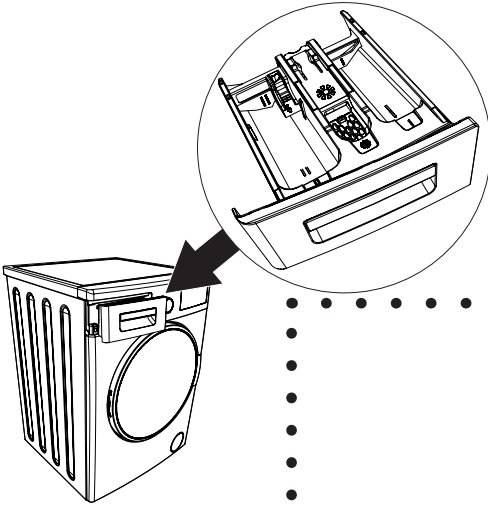

Çamaşırlarınızı sıvı deterjan ile yıkamak istediğinizde sıvı deterjan aparatından yararlanabilirsiniz. Sıvı deterjanlarınızı ön yıkaması olmayan tüm programlarda kullanabilirsiniz. Bunun için sıvı deterjan aparatını deterjan çekmecesinin iki numaralı gözüne takıp, (makinenizin içerisinde mevcuttur.) sıvı deterjan miktarını ayarlayınız. (sıvı deterjan miktarını deterjan üreticilerinin öngördüğü ölçülerde kullanınız). Max. yazan kısmı aşmayınız, sadece sıvı deterjan için kullanınız, toz deterjan kullanımında bu aparatı kullanmayınız ait olduğu yerden çıkarınız.)

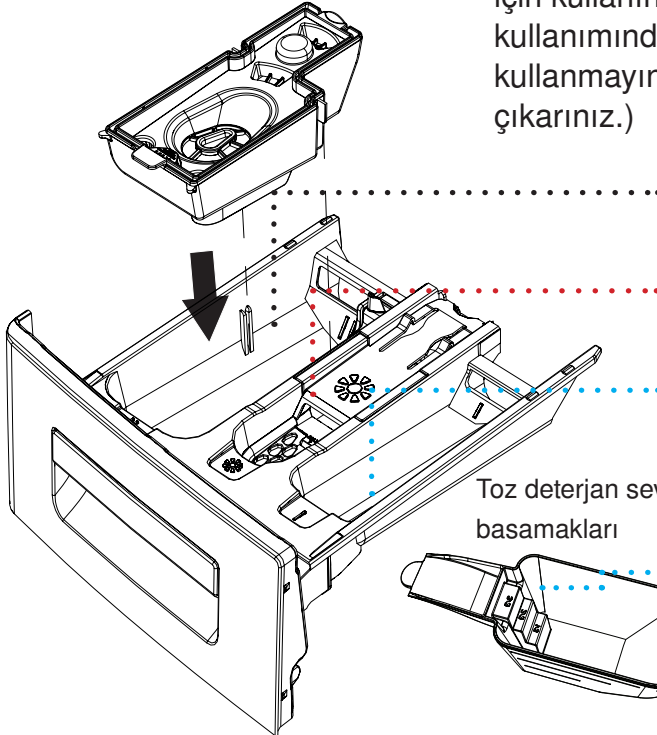

Ana Yıkama
Deterjan bölmesi
Yumuşatıcı
Bölmesi
Ön Yıkama
Deterjan Bölmesi

Toz deterjan seviye
basamakları

Toz deterjan
küreği

Deterjan çekmecesı bölümleri

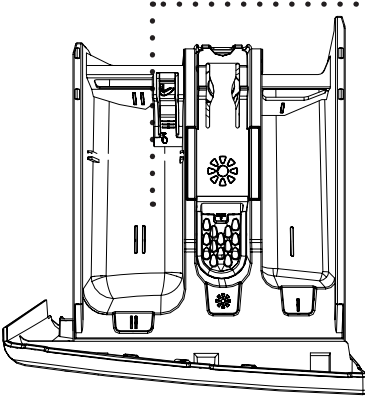

• Ana yıkama deterjan bölmesi:

Bu bölümde sadece deterjan(sıvı veya toz olarak) kireç önleyicisi gibi maddeler kullanılabilir. Sıvı deterjanlarınız için sıvı deterjan aparatını ilk kurulumda makinenizin içerisinde bulabilirsiniz.

• Yumuşatıcı,kolalama,deterjan bölmesi:

Bu bölümde çamaşırlarınız için yumuşatıcı türü maddeler kullanılabilir(üreticinin tavsiye ettiği miktar ve türde kullanılması tavsiye edilir). Çamaşırlarınız için kullandığınız yumuşatıcılar bazen bu gözde kalabilir. Bunun nedeni yumuşatıcının akışkan olmamasıdır. Bu durumu engellemek için daha akışkan olan sıvı yumuşatıcılar kullanılması yada yumuşatıcının sulandırarak kullanılması tavsiye edilir.

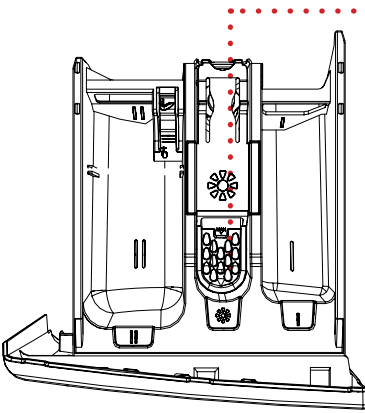

• Ön yıkama deterjan bölmesi:

Bu bölüm sadece Ön yıkama özelliği seçildiğinde kullanılmaktadır. Ön yıkama özelliğinin çok kirli çamaşırlar için yapılması tavsiye edilmektedir.

Deterjan çekmecesı bakımı için sayfa 65'e bakınız.

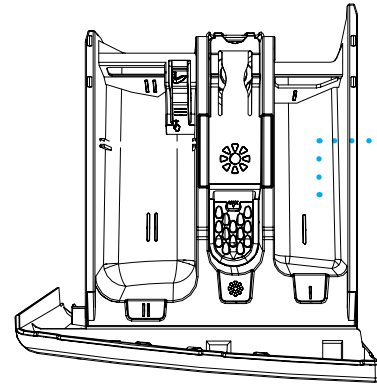

Program düğmesi

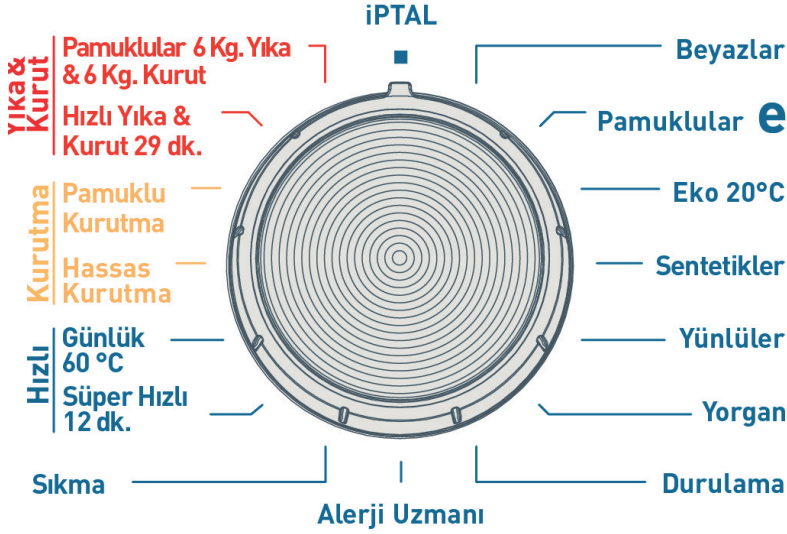

Program düğmesi ile çamaşırlarınızı yıkamak / kurutmak istediğiniz programı seçebilirsiniz. Program seçme işlemini program düğmesini her iki yönde de çevirerek ayarlayabilirsiniz. Program düğmesinin seçmek istediğiniz programın tam üzerine gelmesine dikkat etmelisiniz.

- Program özellikleri için sayfa (55) program tablosuna bakabilirsiniz.

YIKAMA İŞLEMİ

- Musluğu açın.
- Elektrik fişini prize takın.

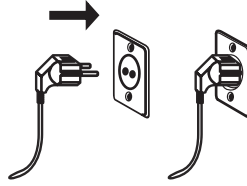
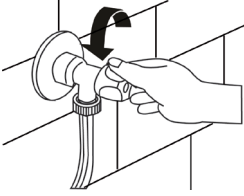

Çamaşırların ayrılması



Çamaşırlarınız üzerinde özelliklerini belirten ürün etiketleri bulunmaktadır. Çamaşırlarınızı ürün etiketi üzerinde bulunan özelliklerine göre yıkayınız yada kurutunuz.







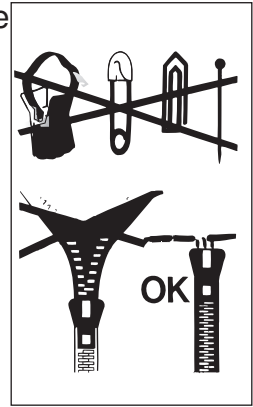

















- Çamaşırlarınızı cinslerine göre (pamuklu, sentetik, hassas, yünlü vb.), yıkama sıcaklıklarına göre (soğuk, 30°C, 40°C, 60°C, 90°C), kirlilik derecelerine göre (az kirli, kirli, çok kirli) ayırınız.
- Renkli ve beyaz çamaşırlarınızı kesinlikle bir arada yıkamayınız.
- Renkli yeni çamaşırlarınız ilk yıkamada boya akıtabileceğinden ayrı olarak yıkayınız.
- Çamaşırlarınızın üzerinde veya ceplerinde metal parçalar bulunmamasına dikkat ediniz, varsa çıkarınız.

UYARI:Yabancı maddelerin makineniz içersine gitmesi durumunda oluşacak arızalar garanti kapsamında değildir.

- Çamaşırlarınızın fermuarlarını kapatıp düğmelerini ilikleyiniz.
- Tüllerin ve perdelerin metal yada plastikten olan kancalarını çıkarınız, yada bir yıkama filesi veya bir torbanın içersine koyup bağlayınız.
- Pantolon, triko, tişört ve eşofman gibi tekstilleri ters yüz ediniz.
- Çorap, mendil ve benzeri küçük çamaşırlarınızı bir yıkama filesi içersinde yıkayınız.



Çamaşır yıkama simgeleri açıklamalar

	Dayanıklı Malzeme		Ütü sıcaklığı en çok 110 °C
	Narin kumaşlar		Ütü Yapılmaz
	Maksimum Yıkama suyu sıcaklığı 95 °C		Her türlü solventle Kuru temizlenebilir
	Maksimum Yıkama suyu sıcaklığı 60 °C		Yalnızca perklorür,çakmak gazı,saf alkol veya R113 ile kuru temizlenebilir
	Maksimum Yıkama suyu sıcaklığı 40 °C		Yalnızca perklorür,çakmak gazı,saf alkol veya R113 ile kuru temizlenebilir
	Maksimum Yıkama suyu sıcaklığı 30 °C		Kuru Temizleme Yapmayın
	Elde Yıkama.		Düz Yere Bırakınız
	Yalnızca kuru temizleme		Islak asınız
	Soğuk suda ağartılabilir		Asarak kurutma yapınız.
	Ağartıcı kullanmayınız.		Kurutucuda Kurutma,normal ısı
	Ütü sıcaklığı en çok 200 °C		Kurutucuda Kurutma,Düşük ısı
	Ütü sıcaklığı en çok 150 °C		Kurutucuda Kurutmayın

Çamaşırların Makineye yerleştirilmesi

! Çamaşırlarınızı makinenize yüklemeyen önce mutlaka bir program seçmelisiniz. Eğer program seçmeden makineye çamaşır yüklerseniz; yük algılama sensörü aktif hale gelmeyecektir.

Not: Makinenizin maksimum yük kapasitesi, seçtiğiniz programa göre değişiklik gösterebilir. Yıkama programları için program tablosunda belirtilen maksimum kuru yük kapasitelerini aşmayın. Eğer seçtiğiniz programın maksimum yük kapasitesini aşarsanız makinenizin ekranında  sembolü gözükülecek ve aynı zamanda makineniz sizi sesli olarak uyaracaktır. Bu sembol ekrandan gidene kadar makinenizin içerisinden çamaşır çıkarmanız tavsiye edilir.

• Makinenizin çamaşır yükleme kapağını açınız.

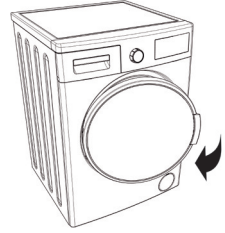

• Makinenizin kazanının içini kontrol ediniz. İçerisinde daha önceki yıkamalarınızdan kalan eşya olabilir. Eğer varsa program seçmeden önce makinenizi boşaltınız.

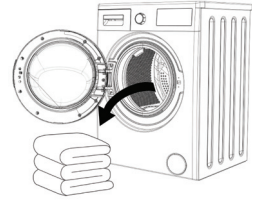

• Çamaşırlarınızı makinenizin içerisine iyi yayılmış olarak yerleştiriniz. Makine içerisine yükleyeceğiniz yorgan, battaniye gibi eşyaları aşağıdaki şekilde görüldüğü gibi katlayarak koyunuz.

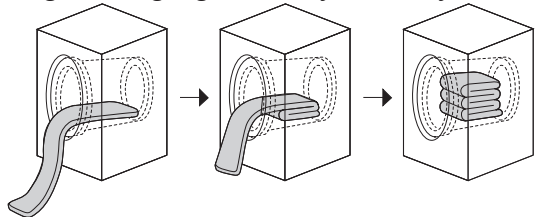

- Makinenizde yük algılama sistemi bulunmaktadır. Yük algılama sistemi makinenizin içerisinde bulunan çamaşırların ağırlığını ölçerek elektronik ekran üzerinde bulunan hareketli çubuklar yardımıyla size bilgi verir ve program özelliklerini (program süresi, enerji tüketimi, su tüketimi..vb) yük miktarına göre otomatik olarak ayarlar.
- Makinenizi aşırı yük ile çalıştırmaya devam etmeniz durumunda; çalıştırmış olduğunuz yıkama yada kurutma programlarının performanslarını etkilemiş olursunuz. Aynı zamanda makinenize zarar verebilir, kurutma programları sonunda çamaşırlarda sararma görebilirsiniz.

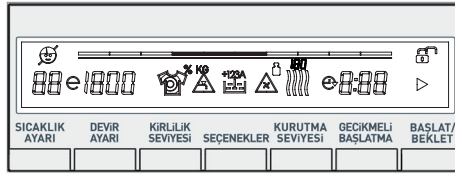

- Her amaşıırı ayrı yerleřtiriniz.
- Makinenizin kapısını kapatırken kapak ile krkl contanın arasına amaşıır sıkıřmamasına dikkat ediniz.
- Makinenizin kapısının tam olarak kapandıđından emin olunuz.
- Makinenizin kapısı tam olarak kapatılmazsa, makineniz yıkama iřlemine bařlatmayacaktır.

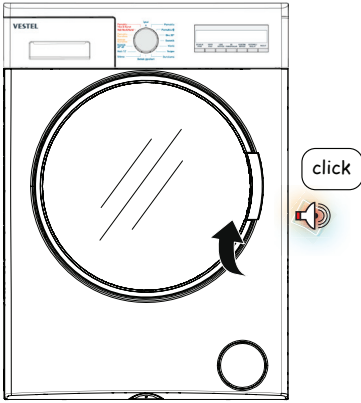

Deterjan seçimi ve makineye konulması

Makinenize koyacağınız deterjan miktarı şu kriterlere bağlıdır:

- Çamaşırlarınızın kirlilik derecesine göre deterjan kullanımınız da değişecektir. Az kirli çamaşırlarınız için ön yıkama yapmayınız ve az miktarda deterjanınızı deterjan çekmecesinin iki numaralı gözüne koyunuz.
- Çok kirli çamaşırlarınız için ön yıkama özelliği kullanılabilir. Ön yıkama yapılacaksa; deterjan çekmecesine koyacağınız deterjanın deterjan küreği ile ¼'lük kısmını deterjan çekmecesinin bir numaralı gözüne, geri kalan ¾'lük kısmını da iki numaralı gözüne koyunuz.
- Makinenizde otomatik çamaşır makineleri için geliştirilmiş deterjanları kullanınız. Çamaşırlarınızda kullanacağınız deterjan miktarını belirlerken deterjan üreticilerinin tavsiyelerine uyunuz.
- Suyunuzun sertlik derecesi arttıkça kullanacağınız deterjan miktarı da artacaktır.
- Çamaşırlarınızın miktarı arttıkça kullanacağınız deterjan miktarı da artacaktır.
- Yumuşatıcınızı deterjan çekmecenizdeki yumuşatıcı gözüne koyun. MAX seviyesini aşmayın. Aksi takdirde yumuşatıcı sifon yoluyla yıkama suyuna karışacaktır.
- Yoğunluğu fazla yumuşatıcıları çekmeceye koymadan önce biraz su ile inceltmek gerekir. Çünkü yoğunluğu fazla olan yumuşatıcı sifonu tıkar ve yumuşatıcı akışını engeller.
- Sıvı deterjanlarınızı ön yıkaması olmayan tüm programlarda kullanabilirsiniz. Bunun için makinenizin içerisinde bulunan sıvı deterjan aparatını, deterjan çekmecesinin iki numaralı gözüne takıp, sıvı deterjan miktarını max. seviyesini aşmayacak kadar ve deterjan üreticisinin tavsiye ettiği miktarlarda koymalısınız. (Sıvı deterjan aparatının deterjan çekmesi içine konumlanması ile ilgili bakınız sayfa 28.)



Bir kurutma yada yıkama / kurutma programı seçerseniz, makinenizin içerisine deterjan dozajı ayarlama aygıtı / topu koymayınız. Yangın tehlikesi oluşabilir.

Program seçimi

- Program düğmesinden istediğiniz yıkama / kurutma programını seçiniz.

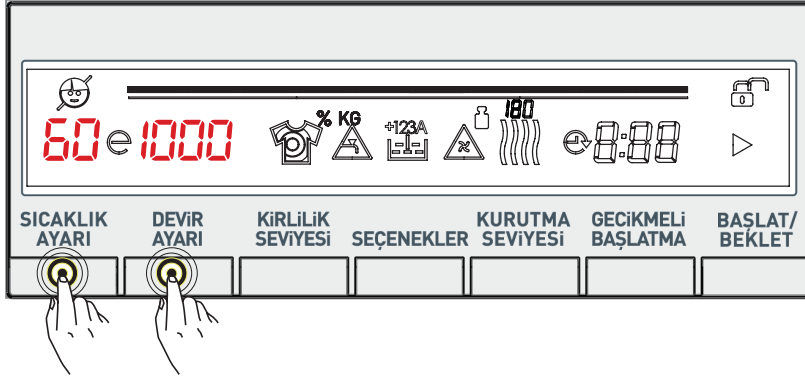
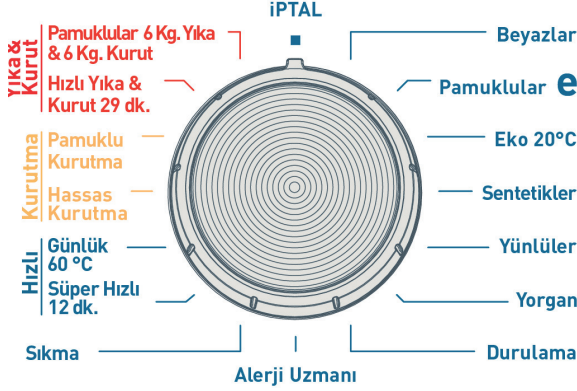

- Sıcaklık ayar tuşuna dokunarak (--, 30°C, 40°C, 40°C e, 50°C, 60°C, 60°C e, 70°C, 80°C, 90°C) sıcaklık ayarını yapabilirsiniz.
 - Devir ayar tuşuna dokunarak (-, 400, 600, 800, 1000, 1200, 1400) sıkma devri ayarını yapabilirsiniz.
- Not:** Sıkma devri ayarı yapıldıktan sonra, kurutma programı seçimi yapılırsa; makineniz kurutma performansını arttırmak için sıkma devrini otomatik olarak ayarlayacaktır.

• Program özellikleri için sayfa (55) program tablosuna bakabilirsiniz.

Ek fonksiyonlar

Seçmiş olduğunuz programı başlatmadan önce isterseniz ek fonksiyon seçebilirsiniz.

- Seçmek istediğiniz ek fonksiyon tuşuna basınız.

Ek fonksiyonlar; seçtiğiniz programa, makinenize yüklediğiniz yük miktarına göre aktif hale gelmeyebilir.

Aktif hale gelmeme nedenleri:

- Daha önce seçmiş olduğunuz bir ek fonksiyon ile uyumsuzdur.
- Makineniz çalıştığı sırada bir ek fonksiyon seçmek istediğinizde aktif hale gelmiyorsa; seçmek istediğiniz ek fonksiyonun kullanılacağı yıkama aralığı tamamlanmıştır.

Yarım yük algılama sistemi

Makinenizde yarım yük algılayıcı bir sistem bulunmaktadır.

Makinenize maksimum çamaşır kapasitesinin yaklaşık yarısı ya da yarısından daha az çamaşır koymanız durumunda; bazı programlarda yıkama süresinden, su tüketiminden ve enerjiden tasarruf sağlayarak çalışacaktır. Yarım yük fonksiyonu devrede iken, makine ayarlamış olduğunuz programı daha kısa sürede tamamlayabilir.

TWINJET SİSTEMİ

Twinjet sistemi ile makinanız içerisinde bulunan deterjanlı su; 2 adet su püskürtme mekanizması ve karıştırıcı bir sistemle sirküle edilir. Sirkülasyonu sağlanan deterjanlı su çamaşırlarınız üzerine direkt enjekte edilerek daha iyi bir yıkama performansı sağlanmış olur.

Twinjet sistemi ile; daha az enerji ve su sarfiyatı yaparak, daha çok çamaşırı daha kısa zamanda ve daha iyi bir yıkama performansı ile yıkamış olursunuz.

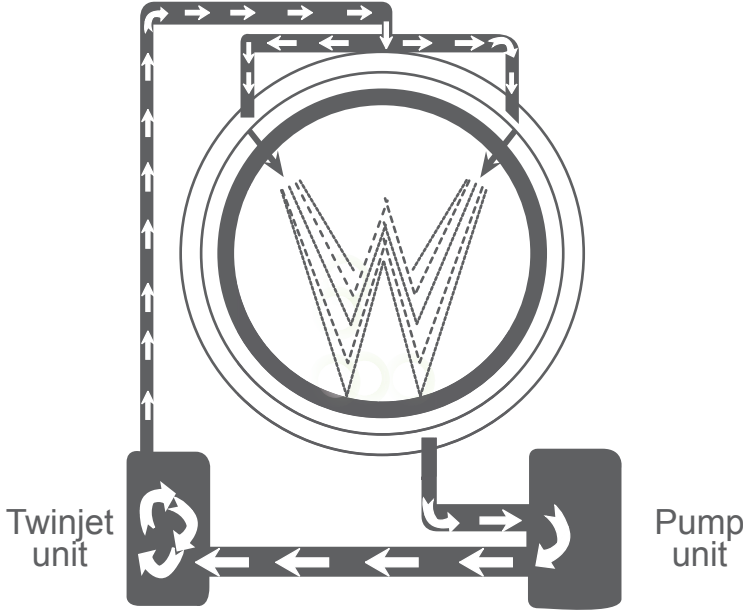

1- Yıkama suyu sıcaklığı seçimi

Yıkama suyu sıcaklığı ayar tuşu ile çamaşırlarınızın yıkama suyu sıcaklığı işleminin ayarını yapabilirsiniz.



Yeni bir program seçtiğinizde, yıkama suyu sıcaklığı göstergesinde seçmiş olduğunuz programın maksimum yıkama suyu sıcaklığı görülür.



Yıkama suyu sıcaklığını; yıkama suyu sıcaklığı ayar tuşuna dokunarak seçilen programın maksimum yıkama suyu sıcaklığı ile soğuk suda yıkama (--) seçenekleri arasında kademeli olarak azaltabilirsiniz.



Eğer ayarlamak istediğiniz yıkama suyu sıcaklığını atladıysanız, yıkama suyu sıcaklığı ayar tuşuna sürekli dokunarak istediğiniz sıcaklığa tekrar gelebilirsiniz.

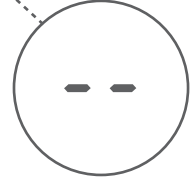

2- Sıkma hızı seçimi

Devir hızı ayar tuşu ile çamaşırlarınızın sıkma işleminin devir ayarını yapabilirsiniz.

Yeni bir program seçtiğinizde, devir hızı göstergesinde seçmiş olduğunuz programın maksimum sıkma devir hızı görülür.

Devir hızını; devir hızı ayar tuşuna dokunarak seçilen programın maksimum sıkma devri ile sıkma iptal (-) seçenekleri arasında kademeli olarak azaltabilirsiniz.

Eğer ayarlamak istediğiniz sıkma devrini atladıysanız, devir hızı ayar tuşuna sürekli dokunarak istediğiniz devire tekrar gelebilirsiniz.

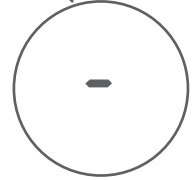
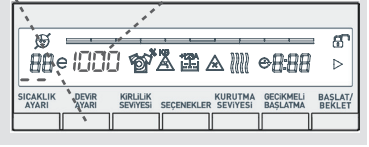
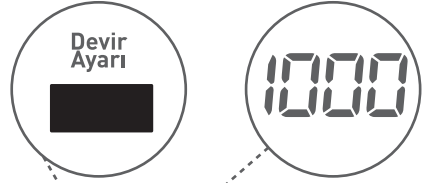

3- Gecikmeli başlatma yardımcı fonksiyonu

Bu yardımcı fonksiyonu kullanarak makinenizin yıkama işlemine 30 dakika ile 23 saat arasında geç başlamasını sağlayabilirsiniz.

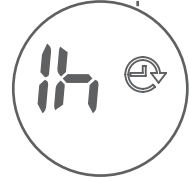

Zaman geciktirme yardımcı fonksiyonunu kullanmak için:

- Zaman geciktirme tuşuna bir defa dokununuz.
- Ekranda "0:5h" yazısı belirecektir. Elektronik göstergede ⌚ sembolü yanacaktır.
- Makinenizin ne kadar zaman sonra yıkama işlemine başlamasını istiyorsanız o süreye gelene kadar zaman geciktirme tuşuna dokununuz.

Eğer ayarlamak istediğiniz gecikme zamanını atladıysanız, zaman geciktirme tuşuna sürekli dokunarak istediğiniz süreye tekrar gelebilirsiniz.

Zaman geciktirme özelliğinin çalışması için makinenizin Başlat/Beklet tuşuna dokunularak çalıştırılması gerekmektedir.

Not: Zaman geçiktirme seçimi işlemi ardından, "Başlat/Beklet" tuşuna dokunmadan, diğer fonksiyonları seçebilir, ardından "Başlat/Beklet" tuşuna dokunarak zaman geçiktirme işlemi aktif edebilirsiniz.

Zaman Geçiktirme İşleminin İptal Edilmesi:

- Seçim esnasında iptal etmek istiyorsanız, zaman geciktirme tuşuna elektronik göstergede seçmiş olduğunuz programın süresini görene kadar tek tek dokununuz. Elektronik göstergede programın süresini gördüğünüzde zaman geciktirme işlemi iptal edilmiştir. (Zaman geçiktirme tuşuna sürekli olarak basıldığında geçikme süresi kendi içinde sürekli olarak dönecektir.)
- Zaman geçiktirme işlemi, "Başlat/Beklet" tuşuna dokunduktan sonra iptal etmek istiyorsanız, zaman geciktirme tuşuna 1 defa dokunmanız yeterli olacaktır. Elektronik göstergede ⌚ sembolü sönecektir, makinenizin yıkama işlemine başlaması için "Başlat / Beklet" tuşuna dokunmalısınız.

4a- Ön yıkama ek fonksiyonu

Bu ek fonksiyonu kullanarak çok kirli çamaşırlarınıza ana yıkama öncesi ön yıkama işlemi yaptırabilirsiniz. Bu fonksiyonu kullandığınızda deterjan çekmecesinde ön yıkama bölmesine deterjan koymalısınız

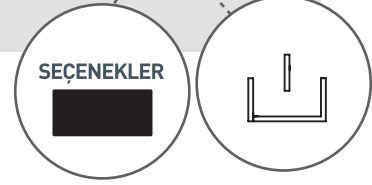



- Ön yıkama ek fonksiyonunu aktifleştirmek için ön yıkama tuşuna dokununuz.

Not: Ön yıkama ek fonksiyon özelliğini seçmek istediğinizde eğer ekranda  sembolü çıkmıyorsa seçmiş olduğunuz yıkama programında bu özellik kullanılmıyor demektir.

4b- Ek durulama fonksiyonu

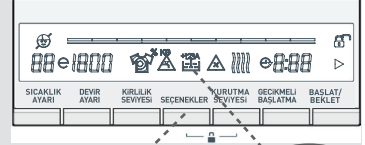
Bu ek fonksiyonu kullanarak çamaşırlarınıza ek durulama yada durulamalar yaptırabilirsiniz. Makineniz size bu ek fonksiyon için 3 ayrı durulama seçeneği sunmaktadır.



+1  : Yıkama işlemi sonunda bir ek durulama yaptırır.

+2  : Yıkama işlemi sonunda ikiek durulama yaptırır.



+3  : Yıkama işlemi sonunda üç ek durulama yaptırır.

• Eğer birden fazla durulama yapmak istiyorsanız, istediğiniz durulama sayısını ekranda görene kadar **+123A**  sembolünün tuşuna dokununuz.

Not: Ek durulama fonksiyon özelliğini seçmek istediğinizde eğer ekranda **+123A**  sembolü çıkmıyorsa seçmiş olduğunuz yıkama programında bu özellik kullanılmıyor demektir.

4c-Anti-Alerjik ek fonksiyonu

Bu ek fonksiyonu kullanarak, çamaşırlarınıza ek bir durulama işlemi daha yaptırabilirsiniz. Makineniz tüm durulama adımlarını sıcak su ile gerçekleştirecektir. (Hassas tenlerde kullanılan çamaşırlar, bebek giysileri, iç çamaşırları için tavsiye edilir)

• Anti-Alerjik ek fonksiyonunu aktifleştirmek için **+123A**  sembolünün tuşuna ekranda **+A**  sembolünü görene kadar dokununuz.

Not: Anti-Alerjik ek fonksiyon özelliğini seçmek istediğinizde

eğer ekranda **+A**  sembolü çıkmıyorsa seçmiş olduğunuz yıkama programında bu özellik kullanılmıyor demektir.

5- Kirlilik seviyesi seçimi

Çamaşırlarınızın üzerindeki kirlilik seviyesine göre kirlilik seviye seçimi yapıp, çamaşırlarınızın daha az veya daha fazla sürede, daha düşük ısıda veya daha yüksek ısıda yıkanmasını sağlayabilirsiniz.

Kirlilik seviyeleri bazı programlarda otomatik olarak belirlenmiştir. İsteğinize göre değişiklik yapabilirsiniz.

Not: Kirlilik seviyesi tuşuna dokunduğunuzda seviyede bir değişiklik olmuyorsa seçmiş olduğunuz programda kirlilik seviyesi seçimi bulunmamaktadır.



Az kirli (ön yıkama yapmayınız.)



Kirli (gerekirse ön yıkama işlemi uygulayınız.)



Çok kirli (gerekirse ön yıkama işlemi uygulayınız.)

PROGRAMLAR	KİRLİLİK SEÇİMİ	FABRİKA ÖN AYARI	SEÇİLEBİLİR SEVİYELER	
Pamuklu	S	Kirli	Çok kirli	Az kirli
Pamuklu eko	S	Kirli	Çok kirli	Az kirli
*Pamuklu 60 e	S	Kirli	Çok kirli	Az kirli
Eko 20°C	SY	Az kirli	SY	SY
Sentetikler	S	Çok kirli	Az kirli	Kirli
Yünlüler	S	Az kirli	Kirli	Çok kirli
Yorgan	S	Az kirli	Kirli	Çok kirli
Durulama	SY	Az kirli	SY	SY
Alerji uzmanı	SY	Kirli	SY	SY
Sıkma	SY	Kirli	SY	SY
Süper Hızlı 12 dk.	SY	Az kirli	SY	SY
Günlük 60° 60'	S	Kirli	Az kirli	SY
Hassas Kurutma	SY	Az kirli	SY	SY
Pamuklu Kurutma	SY	Az kirli	SY	SY
Hızlı Yıka & Kurut	SY	Az kirli	SY	SY
Pamuklu Yıka & Kurut	SY	Az kirli	SY	SY

S: Seçilebilir SY: Seçim Yok

* Enerji etiketi deklarasyon programlarıdır.

6- Seviyeli kurutma seçimi:

Eğer yıkama sonunda çamaşırlarınızın kurutulmasını istiyorsanız;

- Seviyeli kurutma tuşuna donurak istediğiniz kurutma seviyesini seçebilirsiniz.
- Seviyeli kurutma tuşuna dokunduğunuzda makinenizin ekranında seviye 1 “|||” , seviye 2 “||||” , seviye 3 “|||||” sembolleri görünecektir.

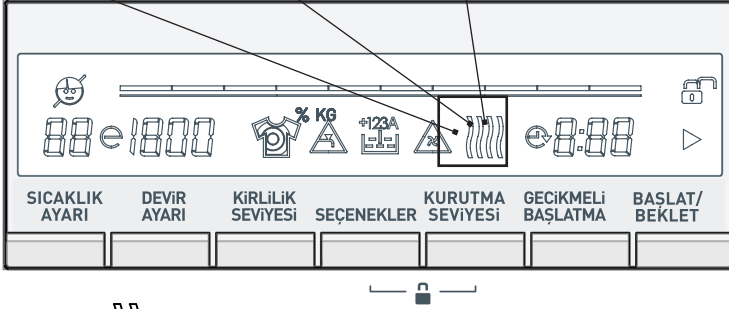

- Seviye 1 “|||” :Kullanmadan önce ütüleyeceğiniz çamaşırlar için tavsiye edilir.“|||” kurutma özelliğini seçmek istiyorsanız “|||” sembolünü ekranda görene kadar seviyeli kurutma tuşuna dokununuz.
- Seviye 2 “||||” : Asarak kurutma gerektiren çamaşırlar için tavsiye edilir. “||||” kurutma özelliğini seçmek istiyorsanız “||||” sembolünü ekranda görene kadar kurutma seviyeli kurutma tuşuna dokununuz.
- Seviye 3 “|||||” : Program bitiminde katlanarak dolaba kaldırılacak çamaşırlar için tavsiye edilir. “|||||” kurutma özelliğini seçmek istiyorsanız “|||||” sembolünü ekranda görene kadar seviyeli kurutma sembolünün tuşuna dokununuz.

Not: Seviyeli kurutma tuşuna dokunduğunuzda ekran üzerinde kurutma seviyesi sembolünde bir değişiklik olmuyorsa seçmiş olduğunuz programda seviyeli kurutma seçimi bulunmamaktadır.

Eğer yıkama sonunda çamaşırlarınıza süreli kurutma yapmak istiyorsanız;

- Seviyeli kurutma tuşuna donurak istediğiniz kurutma süresini seçebilirsiniz.
- Seviyeli kurutma tuşuna dokunduğunuzda makinenizin ekranında seviye 1 "|||", seviye 2 "||||", seviye 3 "|||||" sembolleri görünecektir.

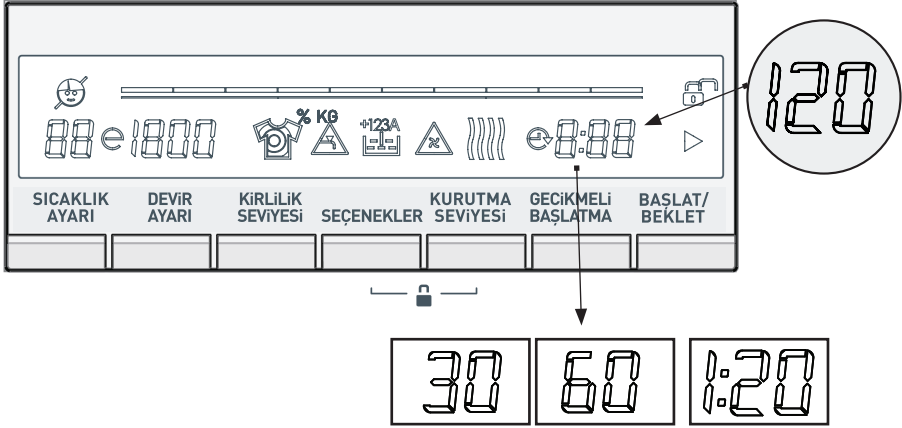
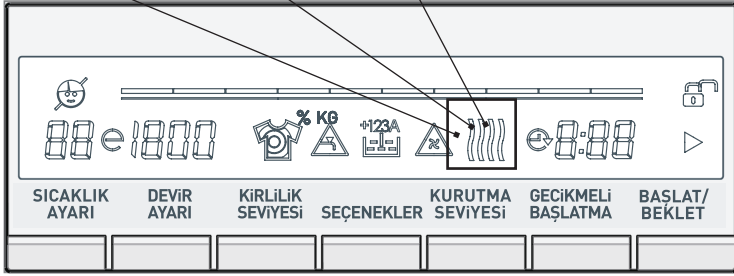

Dokunmaya devam ederseniz süreli kurutma (30dk., 60dk., 120dk.) seçeneklerini ekranda göreceksiniz. İstediğiniz kurutma süresini seçebilirsiniz.

Not: Süreli kurutma özelliğini seçmek istediğinizde eğer ekranda 30dk., 60dk., 120dk. süreleri çıkmıyorsa seçmiş olduğunuz yıkama programında bu kurutma özelliği kullanılmıyor demektir.

Seviyeli kurutma seçimi:

Seviyeli ve süreli kurutma için seçilebilirlik tablosuna bakınız,

PROGRAMLAR	SEÇİLEBİLİRLİK DURUMU	KURUTMA PROFİLİ	FABRİKA ÖN AYARI	SEÇİLEBİLİR SEVİYELER		
Pamuklu	S	Pamuklu kurutma	-	Seviye 1	Seviye 2	Seviye 3
Pamuklu eko	S	Pamuklu kurutma	-	Seviye 1	Seviye 2	Seviye 3
Eko 20°C	S	Pamuklu kurutma	-	Seviye 1	Seviye 2	Seviye 3
Sentetikler	S	Hassas kurutma	-	Seviye 1	Seviye 2	Seviye 3
Yünlü	SY	-	-	-	-	-
Yorgan	SY	-	-	-	-	-
Durulama	S	Pamuklu kurutma	-	Seviye 1	Seviye 2	Seviye 3
Alerji uzmanı	S	Pamuklu kurutma	-	Seviye 1	Seviye 2	Seviye 3
Sıkma	S	Pamuklu kurutma	-	Seviye 1	Seviye 2	Seviye 3
Hızlı 12 dk.	S	Pamuklu kurutma	-	Seviye 1	Seviye 2	Seviye 3
Günlük 60° 60'	S	Pamuklu kurutma	-	Seviye 1	Seviye 2	Seviye 3
Hassas Kurutma	S	Hassas kurutma	Seviye 1	Seviye 2	Seviye 3	-
Pamuklu Kurutma	S	Pamuklu kurutma	Seviye 1	Seviye 2	Seviye 3	-
Hızlı Yıka & Kurut	SY	Pamuklu kurutma	Seviye 1	-	-	-
Pamuklular Yıka & Kurut	SY	Pamuklu kurutma	Seviye 3	Seviye 1	Seviye 2	-

S: Seçilebilir SY: Seçim Yok

Seçilebilir süreli kurutma seviyeleri

	30	60	120
Pamuklu	30	60	120
Pamuklu eko	30	60	120
Eko 20°C	30	60	120
Sentetikler	30	60	120
Yünlü	-	-	-
Yorgan	-	-	-
Durulama	30	60	120
Alerji uzmanı	30	60	120
Sıkma	30	60	120
Hızlı 12 dk.	30	60	120
Günlük 60°	30	60	120
Hassas Kurutma	30	60	120
Pamuklu Kurutma	30	60	120
Hızlı Yıka & Kurut	-	-	-
Pamuklular Yıka & Kurut	30	60	120

Başlat beklet tuşu













Başlat/Beklet tuşuna dokunarak seçmiş olduğunuz programı başlatabilir, çalışan bir programı beklemeye alabilirsiniz. Makinenizi çalıştırmak istediğinizde ekranda ► sembolü görülecektir.

Makinenizi çalışır durumda iken bekleme moduna aldığınızda ekranda ► sembolü yanıp sönecektir.



Başlat/Beklet

Başlıca sembol açıklamaları

- 1- ► Başlat/Beklet sembolü
- 2-  /  Kapı kilidi aktif/ Kapı kilidi aktif değil
- 3-  Yıkama Programı kalan süre ve geçikmeli başlatma kalan süre
- 4-  Geçikmeli Başlatma sembolü
- 5-  Ek durulama ve Anti alerjik ek fonksiyon sembolü
- 6-  Ön yıkama gösterge sembolü
- 7-  Pompa arıza sembolü
- 8-  Su kesik arıza sembolü
- 9-  Leke seviyesi sembolü
- 10-  Sıkma devri gösterge sembolü
- 11-  Ekonomik yıkama sıcaklığı gösterge sembolü
- 12-  Yıkama sıcaklığı gösterge sembolü

Çocuk kilidi

Makinenizde yıkama işlemi yapılırken, tuşlarına dokunulduğunda yada program düğmesi çevrildiğinde program akışının etkilenmemesi için çocuk kilidi bulunmaktadır. Çocuk kilidi, elektronik gösterge üzerinde 4. ve 5. tuşlarının ikisine aynı anda 5 sn den daha fazla bir süre basıldıktan sonra devreye girecektir.

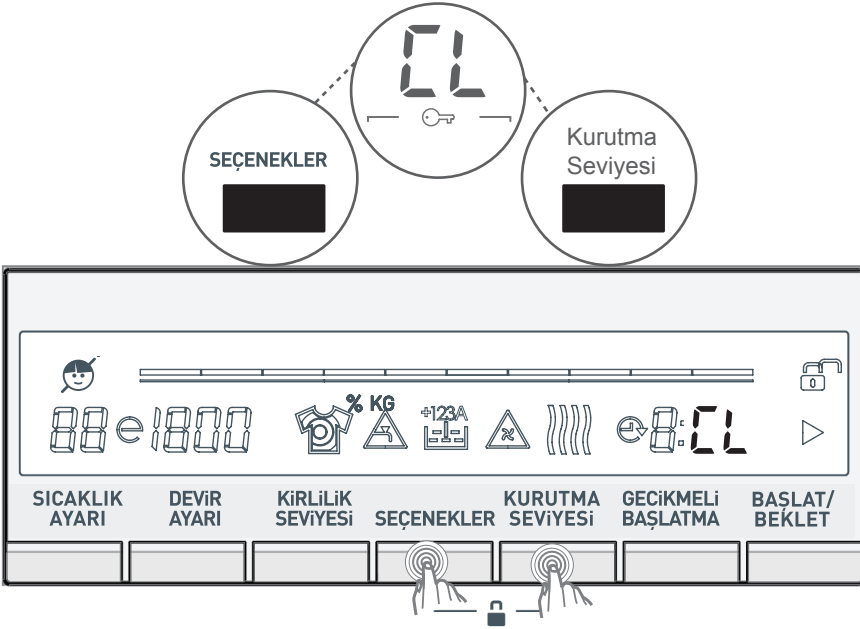

Devreye girdiğinde elektronik gösterge üzerinde “CL” sembolü yanar.

Çocuk kilidi devrede iken herhangi bir tuşa basıldığında elektronik gösterge üzerinde “CL” sembolü yanıp söner.

Herhangi bir program çalışırken ve çocuk kilidi devredeyken, program düğmesi “İPTAL” konumuna getirilip sonrasında başka bir program seçilirse daha önce çalışmakta olan program kaldığı yerden devam eder.

Devreden çıkarmak için aynı tuşlara 5 sn den daha fazla bir süre basmanız gerekmektedir. Çocuk kilidi devreden çıkarıldığında elektronik gösterge üzerinde “CL” sembolü söner.

Programın iptal edilmesi

Çalışmakta olan bir programı iptal etmek istiyorsanız:

- 1- Program düğmesini “Stop” konumuna getirin.
- 2- Makineniz yıkama işlemini durduracak ve program iptal olacaktır.
- 3- Makine içerisinde bulunan suyu boşaltmak için; program düğmesini herhangi bir programa getirin.
- 4- Makineniz gerekli boşaltma işlemini yapıp programı iptal edecektir.
- 5- Makinenizi yeni bir program seçerek çalıştırabilirsiniz.

Programın bitimi

Makineniz seçmiş olduğunuz program sona erdiğinde, kendiliğinden durur.

- Elektronik göstergede 2 dakika boyunca “END” yazısı yanar
- Ekranda  kapı kilidi açık sembolü görülecektir.



- Makinenin kapısını açıp çamaşırları çıkartabilirsiniz.
- Çamaşırlarınızı çıkardıktan sonra makinenizin içinin kuruyabilmesi için kapısını açık bırakınız.
- Program düğmesini İPTAL konumuna getiriniz.
- Makinenizin fişini prizden çekiniz.
- Su musluğunu kapatınız.

Çamaşırlarınızın kurutma seviyesinden memnun değilseniz, çamaşırlarınıza en uygun kurutma programını seçip tekrar kurutun.

Not: Makinenizde, kurutma işleminin son aşamasında, çamaşırlarınızın soğumasını sağlayan bir soğutma adımı bulunmaktadır. Bu soğutma adımı; kullanıcıların çamaşırlarını makineden çıkartırken sıcaklıktan dolayı zarar görmemesi için tasarlanmıştır.

UYARI SEMBOLLERİ; SU KESİK / ŞEBEKE SU BASINCI DÜŞÜK UYARISI

Elektronik göstergede  sembolü yanıyorsa:

- Su musluğu kapalı olabilir. Kontrol edin.
- Şebeke suyu kesik olabilir. Kontrol edin. Kesikse program düğmesini İPTAL pozisyonuna getirin. Şebeke suyu geldiğinde program seçip makinenizi çalıştırabilirsiniz.
- Şebeke su basıncı düşük olabilir. Kontrol edin.
- Su giriş hortumu bükülmüş olabilir. Kontrol edin.
- Su giriş hortumu tıkalı olabilir. Su giriş hortumu filtrelerini temizleyin. (*)
- Valf giriş filtresi tıkalı olabilir. Valf giriş filtrelerini temizleyin. (*)

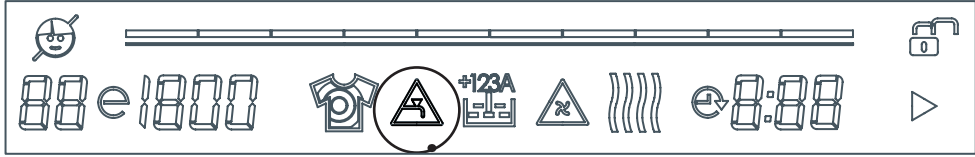

Su kesik yada
şebeke su
basıncı düşük.

(*) Makinenizin bakım ve temizliği ile ilgili bölüme bakınız.

UYARI SEMBOLLERİ; POMPA FİLTRESİ TIKALI UYARISI

Elektronik göstergede  sembolü yanıyorsa:

- Pompa filtresi tıkalı olabilir. Pompa filtresini temizleyin. (*)
- Boşaltma hortumu tıkanmış veya kıvrılmış olabilir. Boşaltma hortumunu kontrol edin.

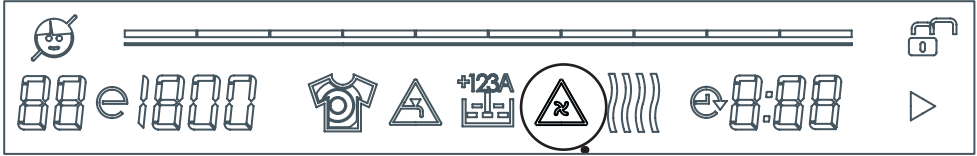

Pompa arızalı
ya da pompa
filtresi tıkalı yada
pompa elektriksel
bağlantısı arızalı.

(*) Makinenizin bakım ve temizliği ile ilgili bölüme bakınız.

PROGRAM TABLOSU

BEYAZLAR 90°

Yıkama sıcaklığı (°C)	*90°-80°-70°-60°-50°-40°-30°-''--''
Maksimum yıkama / kurutma kapasitesi (kg)	9,0 / 6,0
Deterjan Bölmesi	2
Program süresi (dk)	108
Çamaşır cinsi / Açıklamalar	Isıya dayanıklı, pamuklu ve keten tekstiller. (İç çamaşır, çarşaf, masa örtüsü, (havlu maksimum 4,5 kg)

PAMUKLU EKO

Yıkama sıcaklığı (°C)	* 60°e- 60°- 40°e- 40°- 30°- ''--''
Maksimum yıkama / kurutma kapasitesi (kg)	9,0 / 6,0
Deterjan Bölmesi	2
Program süresi (dk)	140
Çamaşır cinsi / Açıklamalar	Isıya dayanıklı, pamuklu ve keten tekstiller. (İç çamaşır, çarşaf, masa örtüsü, (havlu maksimum 4,5 kg)

(*Seçilen programın, maksimum yük kapasitesine göre, yıkama süresidir.)

(*Siyah kısımlar fabrika ön ayarıdır)

Birden fazla ek fonksiyon seçmek istediğinizde, seçmek istediğiniz ek fonksiyonlar birbiri arasında uyumsuzluk gösterebilir.

Havlu, pamuklu ve keten tekstiller, sentetik ve sentetik karışimli çamaşırlarınızı bir arada kurutmuyunuz. Çamaşırlarınızın kurutma işleminde; çamaşır türlerine en uygun kurutma programını seçiniz.

NOT: PROGRAM SÜRESİ; ÇAMAŞIR MİKTARINA, MUSLUK SUYUNA, ORTAM SICAKLIĞINA VE SEÇİLEN EK FONKSİYONLARA BAĞLI OLARAK DEĞİŞİKLİK GÖSTEREBİLİR.

PROGRAM TABLOSU

EKO 20°

Yıkama sıcaklığı (°C)	*20°-"--"
Maksimum yıkama / kurutma kapasitesi (kg)	4,0 / 4,0
Deterjan Bölmesi	2
Program süresi (dk)	112
Çamaşır cinsi / Açıklamalar	Az kirli, pamuklu ve keten tekstiller. (iç çamaşırları, çarşaf, masa örtüsü, (havlu maksimum 2 kg.) Nevresim vb.)

SENTETİKLER

Yıkama sıcaklığı (°C)	*60- 40°-30°-"--"
Maksimum yıkama / kurutma kapasitesi (kg)	3,5 / 3,5
Deterjan Bölmesi	2
Program süresi (dk)	125
Çamaşır cinsi / Açıklamalar	Sentetik ve sentetik karışımli tekstiller. (sentetik içerikli gömlek, bluz, çorap vb.)

(**Seçilen programın, maksimum yük kapasitesine göre, yıkama süresidir.)

(*Siyah kısımlar fabrika ön ayarıdır)

Birden fazla ek fonksiyon seçmek istediğinizde, seçmek istediğiniz ek fonksiyonlar birbiri arasında uyumsuzluk gösterebilir.

Havlu, pamuklu ve keten tekstiller, sentetik ve sentetik karışımli çamaşırlarınızı bir arada kurutmayınız. Çamaşırlarınızın kurutma işleminde; çamaşır türlerine en uygun kurutma programını seçiniz.

NOT: PROGRAM SÜRESİ;ÇAMAŞIR MİKTARINA,MUSLUK SUYUNA,ORTAM SICAKLIĞINA VE SEÇİLEN EK FONKSİYONLARA BAĞLI OLARAK DEĞİŞİKLİK GÖSTEREBİLİR.

PROGRAM TABLOSU

YÜNLÜLER

Yıkama sıcaklığı (°C)	30°-''--''
Maksimum yıkama kapasitesi (kg)	2,5
Deterjan Bölmesi	2
Program süresi (dk)	55
Çamaşır cinsi / Açıklamalar	Makinede yıkanabilir etiketi olan yünlü ve yün karışımı tekstiller.

YORGAN

Yıkama sıcaklığı (°C)	40°- 30°- ''--''
Maksimum yıkama kapasitesi (kg)	2,5
Deterjan Bölmesi	2
Program süresi (dk)	92
Çamaşır cinsi / Açıklamalar	Makinede yıkanabilir etiketi olan elyaf yorganınızı bu programda yıkayabilirsiniz.(maks. 2,5 kg)

(*Seçilen programın, maksimum yük kapasitesine göre, yıkama süresidir.)

(*Siyah kısımlar fabrika ön ayarıdır)

Birden fazla ek fonksiyon seçmek istediğinizde, seçmek istediğiniz ek fonksiyonlar birbiri arasında uyumsuzluk gösterebilir.

Havlu, pamuklu ve keten tekstiller, sentetik ve sentetik karışimli çamaşırlarınızı bir arada kurutmayınız. Çamaşırlarınızın kurutma işleminde; çamaşır türlerine en uygun kurutma programını seçiniz.

NOT: PROGRAM SÜRESİ;ÇAMAŞIR MİKTARINA,MUSLUK SUYUNA,ORTAM SICAKLIĞINA VE SEÇİLEN EK FONKSİYONLARA BAĞLI OLARAK DEĞİŞİKLİK GÖSTEREBİLİR.

PROGRAM TABLOSU

DURULAMA

Yıkama sıcaklığı (°C)	*" --"
Maksimum yıkama / kurutma kapasitesi (kg)	9,0 / 6,0
Deterjan Bölmesi	-
Program süresi (dk)	50
Çamaşır cinsi / Açıklamalar	Çamaşırlarınıza yıkama işleminden sonra ek bir durulama yaptırmak istediğinizde, her türlü çamaşırlarınız için bu programı kullanabilirsiniz.

ALERJİ UZMANI

Yıkama sıcaklığı (°C)	*60° - 50° - 40° - 30° - "--"
Maksimum yıkama / kurutma kapasitesi (kg)	4,5 / 4,5
Deterjan Bölmesi	2
Program süresi (dk)	180
Çamaşır cinsi / Açıklamalar	Bebek giysileri

(**Seçilen programın, maksimum yük kapasitesine göre, yıkama süresidir.)

(*Siyah kısımlar fabrika ön ayarıdır)

Birden fazla ek fonksiyon seçmek istediğinizde, seçmek istediğiniz ek fonksiyonlar birbiri arasında uyumsuzluk gösterebilir.

Havlu, pamuklu ve keten tekstiller, sentetik ve sentetik karışımli çamaşırlarınızı bir arada kurutmayınız. Çamaşırlarınızın kurutma işleminde; çamaşır türlerine en uygun kurutma programını seçiniz.

NOT: PROGRAM SÜRESİ;ÇAMAŞIR MİKTARINA,MUSLUK SUYUNA,ORTAM SICAKLIĞINA VE SEÇİLEN EK FONKSİYONLARA BAĞLI OLARAK DEĞİŞİKLİK GÖSTEREBİLİR.

PROGRAM TABLOSU

SIKMA

Yıkama sıcaklığı (°C)	"--"
Maksimum yıkama / kurutma kapasitesi (kg)	9,0 / 6,0
Deterjan Bölmesi	-
Program süresi (dk)	20
Çamaşır cinsi / Açıklamalar	Çamaşırlarınıza yıkama işleminden sonra ek bir sıkma yaptırmak istediğinizde, her türlü çamaşırlarınız için bu programı kullanabilirsiniz.

SÜPER HIZLI 12 DK

Yıkama sıcaklığı (°C)	30°- "--"
Maksimum yıkama / kurutma kapasitesi (kg)	2,0 / 2,0
Deterjan Bölmesi	2
Program süresi (dk)	12
Çamaşır cinsi / Açıklamalar	12 dakika gibi kısa bir sürede az kirli, pamuklu, renkli ve keten tekstillerinizi yıkayabilirsiniz. Not: Yıkama süresi kısa olduğundan dolayı deterjan miktarı diğer programlara göre daha düşük tutulması gerekmektedir. Makineniz dengesiz yük algıladıği takdirde program süresi artar.

(**Seçilen programın, maksimum yük kapasitesine göre, yıkama süresidir.)

(*Siyah kısımlar fabrika ön ayarıdır)

Birden fazla ek fonksiyon seçmek istediğinizde, seçmek istediğiniz ek fonksiyonlar birbiri arasında uyumsuzluk gösterebilir.

Havlu, pamuklu ve keten tekstiller, sentetik ve sentetik karışımli çamaşırlarınızı bir arada kurutmayınız. Çamaşırlarınızın kurutma işleminde; çamaşır türlerine en uygun kurutma programını seçiniz.

NOT: PROGRAM SÜRESİ; ÇAMAŞIR MİKTARINA, MUSLUK SUYUNA, ORTAM SICAKLIĞINA VE SEÇİLEN EK FONKSİYONLARA BAĞLI OLARAK DEĞİŞİKLİK GÖSTEREBİLİR.

PROGRAM TABLOSU

GÜNLÜK 60°

Yıkama sıcaklığı (°C)	60°-50°-40°-30° "--"
Maksimum yıkama / kurutma kapasitesi (kg)	4,0 / 4,0
Deterjan Bölmesi	2
Program süresi (dk)	***30 / 60
Çamaşır cinsi / Açıklamalar	Kirli, pamuklu, renkli ve keten tekstilleriniz.

***Günlük 60 dk. programı seçilen kirlilik seçimine göre çamaşırlarınızı 30 dk. yıkayabilir. Çamaşırlarınızı 30 dk. süresinde yıkanmasını isterseniz, kirlilik seviyesi derecesinden "az kirli" seçimini yapmalısınız. (Bkz.sayfa 43)

(**Seçilen programın, maksimum yük kapasitesine göre, yıkama süresidir.)

(*Siyah kısımlar fabrika ön ayarıdır)

Birden fazla ek fonksiyon seçmek istediğinizde, seçmek istediğiniz ek fonksiyonlar birbiri arasında uyumsuzluk gösterebilir.

Havlu, pamuklu ve keten tekstiller, sentetik ve sentetik karışımli çamaşırlarınızı bir arada kurutmuyunuz. Çamaşırlarınızın kurutma işleminde; çamaşır türlerine en uygun kurutma programını seçiniz.

NOT: PROGRAM SÜRESİ;ÇAMAŞIR MİKTARINA,MUSLUK SUYUNA,ORTAM SICAKLIĞINA VE SEÇİLEN EK FONKSİYONLARA BAĞLI OLARAK DEĞİŞİKLİK GÖSTEREBİLİR.

PROGRAM TABLOSU

HASSAS KURUTMA

Yıkama sıcaklığı (°C)	"--"
Maksimum kurutma çamaşır miktarı(kg)	3,5
Deterjan Bölmesi	2
Program süresi (dk)	40
Çamaşır cinsi / Açıklamalar	Makinede kurutulabilir etiketi bulunan hassas çamaşır lar.

PAMUKLU KURUTMA

Yıkama sıcaklığı (°C)	"--"
Maksimum kurutma çamaşır miktarı(kg)	6,0
Deterjan Bölmesi	2
Program süresi (dk)	50
Çamaşır cinsi / Açıklamalar	Makinede kurutulabilir etiketi bulunan pamuklu çamaşır lar.

(*Seçilen programın, maksimum yük kapasitesine göre, kurutma süresidir.)

(*Siyah kısımlar fabrika ön ayarıdır)

Birden fazla ek fonksiyon seçmek istediğinizde, seçmek istediğiniz ek fonksiyonlar birbiri arasında uyumsuzluk gösterebilir.

Havlu, pamuklu ve keten tekstiller, sentetik ve sentetik karışimli çamaşır larınızı bir arada kurutmayınız. Çamaşır larınızın kurutma işleminde; çamaşır türlerine en uygun kurutma programını seçiniz.

NOT: PROGRAM SÜRESİ; ÇAMAŞIR MİKTARINA, MUSLUK SUYUNA, ORTAM SICAKLIĞINA VE SEÇİLEN EK FONKSİYONLARA BAĞLI OLARAK DEĞİŞİKLİK GÖSTEREBİLİR.

PROGRAM TABLOSU

HIZLI YIKA & KURUT

Yıkama sıcaklığı (°C)	30°-"-"
Maksimum yıkama / kurutma kapasitesi (kg)	0,5 kg. 29 dk (3 gömlek) 1,5 kg. 60 dk (6 gömlek)
Deterjan Bölmesi	2
Program süresi (dk)	29/60
Çamaşır cinsi / Açıklamalar	Makinede kurutulabilir etiketi bulunan pamuklu, renkli ve keten çamaşırlar. Not:Makineniz içerisine yükleyeceğiniz çamaşırın miktarına göre programın süresini kendisi belirler.

PAMUKLULAR 6KG.YIKA & 6 KG. KURUT

Yıkama sıcaklığı (°C)	90°- 80°- 70°- *60° -50°-40°-30°-"-"
Maksimum yıkama / kurutma kapasitesi (kg)	6,0 / 6,0
Deterjan Bölmesi	2
Program süresi (dk)	142
Çamaşır cinsi / Açıklamalar	Pamuklu ve keten tekstiller. (İç çamaşırı, çarşaf, masa örtüsü, (havlu maks. 3,0 kg)

(**Seçilen programın, maksimum yük kapasitesine göre, yıkama süresidir.)

(*Siyah kısımlar fabrika ön ayarıdır)

Birden fazla ek fonksiyon seçmek istediğinizde, seçmek istediğiniz ek fonksiyonlar birbiri arasında uyumsuzluk gösterebilir.

Havlu, pamuklu ve keten tekstiller, sentetik ve sentetik karışımli çamaşırlarınızı bir arada kurutmayınız. Çamaşırlarınızın kurutma işleminde; çamaşır türlerine en uygun kurutma programını seçiniz.

NOT: PROGRAM SÜRESİ; ÇAMAŞIR MİKTARINA, MUSLUK SUYUNA, ORTAM SICAKLIĞINA VE SEÇİLEN EK FONKSİYONLARA BAĞLI OLARAK DEĞİŞİKLİK GÖSTEREBİLİR.

MAKİNEİNİZİN BAKIM VE TEMİZLİĞİ (UYARI)

Makinenizin bakım ve temizliğine başlamadan önce mutlaka fişi prizden çekin.

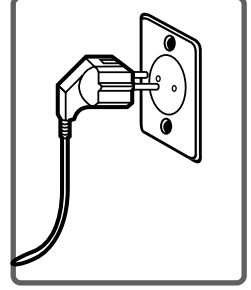

Makinenizin bakım ve temizliğine başlamadan önce mutlaka su musluğunu kapatın.

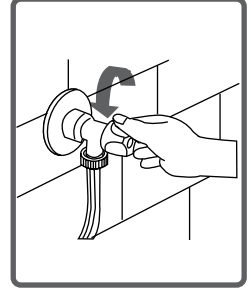

UYARI: Makinenizde çözücü madde içeren temizlik malzemeleri kullanılması halinde, cihazın parçaları zarar görebilir.

Çözücü madde içeren temizleme maddeleri kullanmayınız.

MAKİNEİNİZİN BAKIM VE TEMİZLİĞİ (SU GİRİŞ FİLTRELERİ)

Makinenizin su giriş hortumunun musluk kısmında ve su giriş valflerinin uçlarında suyun içindeki pislik ve yabancı maddelerin makinenin içerisine girmesini önleyecek filtreler vardır.

Eğer su musluğunuz açık olduğu halde makine yeterince su almazsa bu filtreler temizlenmelidir. (Bu filtrelerin 2 ayda bir temizlenmesi gerekmektedir.)

- Su giriş hortumlarını çıkarınız.
- Su giriş valflerinin üzerinde bulunan filtreleri bir pense yardımıyla çıkarın ve bir fırça ile suya tutarak iyice temizleyiniz.
- Su giriş hortumlarının musluk tarafında bulunan filtreleri ise contasıyla beraber elinizle çıkarıp temizleyiniz.
- Filtreleri temizledikten sonra, çıkardığınız gibi takabilirsiniz.

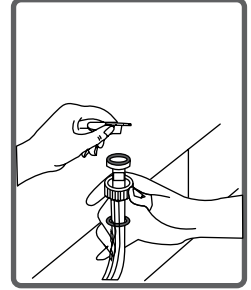
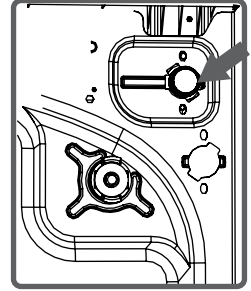

UYARI: Musluk suyunun kirliliğinden yada gerekli bakımı yapmadığınızdan dolayı su giriş valflerinin filtreleri tıkanabilir yada valfler arızalanıp makineniz sürekli su alabilir.



Bu nedenlerle oluşabilecek arızalar garanti kapsamının dışındadır.

MAKİNEİNİZİN BAKIM VE TEMİZLİĞİ (DETERJAN ÇEKMECESİ)

Deterjanlarınız, zamanla deterjan çekmecesinde ve deterjan çekmecesini yuvasında bir tortu oluşturabilir.

Oluşan tortuyu temizlemek için belirli aralıklarla deterjan çekmecesini yerinden çıkarın. 2 ayda bir temizlenmesi tavsiye edilir.

Deterjan çekmecesini yerinden çıkarmak için:

- Deterjan çekmecesini sonuna kadar çekiniz.
- Sonuna kadar çekmiş olduğunuz deterjan çekmecesini içindeki aşağıda gösterilen bölgeye bastırarak çekmeye devam edin ve deterjan çekmecesini yerinden çıkarınız.

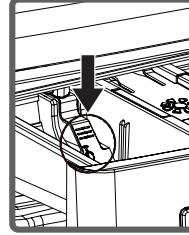
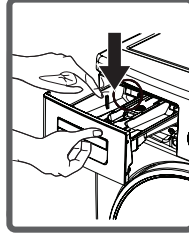
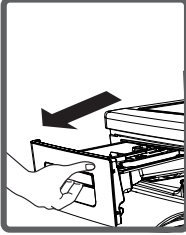

- Fırça yardımı ve bol suyla yıkayınız.
- Deterjan çekmecesini yuvasındaki tortuları ise makinenizin içine düşmeyecek bir şekilde toplayınız.
- Deterjan çekmecesini havlu yada kuru bir bez ile kuruladıktan sonra yerine takınız.
- Deterjan çekmecenizi bulaşık makinesinde yıkamayınız.

Sıvı Deterjan Aparatı(*)



Sıvı seviye deterjan aparatının temizlik ve bakımı için resimde görüldüğü gibi aparatı yerinden çıkarıp, kalan deterjan artıklarını iyice temizleyin. Aparatı tekrar yerine takın. İçerisinde birikmiş tortu halinde madde kalmamasına dikkat ediniz.

(*) Makine özellikleri satın alınan ürün özelinde değişiklik gösterebilir.

SİFON TIKACI / GÖVDE / TAMBUR

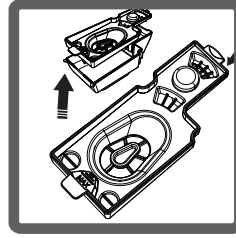
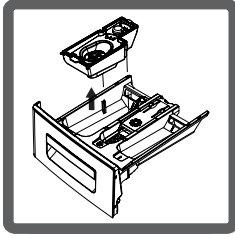

Sifon tıkaçı

Deterjan çekmecesini yerinden çıkarın. Sifon tıkaçını resimde görüldüğü gibi yerinden çıkarıp yumuşatıcı artıklarını iyice temizleyin. Temizlenen sifon tıkaçını yerine takın. Yerine tam olarak oturup oturmadığını kontrol ediniz.

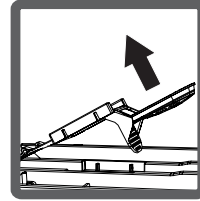
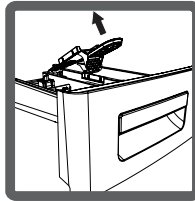
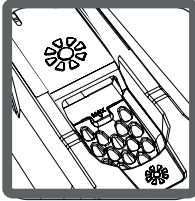

Gövde

Makinanızın dış gövdesini ılık su ve makinanın gövdesini tahriş etmeyecek, yanıcı özelliği olmayan bir temizlik maddesi ile temizleyin.

Bir miktar temiz su ile duruladıktan sonra, yumuşak ve kuru bir bez ile kurulayın.

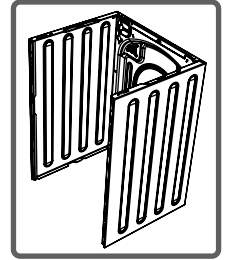

Tambur

Makinanız içinde iğne, ataç, bozuk para gibi metal parçalar bırakmayın. Bu parçalar tambur içinde pas lekelerinin oluşmasına neden olur.

Bu pas lekelerini temizlemek için klorsuz bir temizleme maddesi kullanın ve temizlik maddesi üreticisinin uyarılarına uyun.

Kesinlikle pas lekelerinin temizliği için, bulaşık teli ve benzeri sert cisimler kullanmayınız.

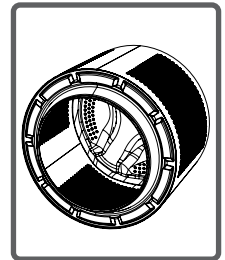

Pompa filtresi bakım ve temizliđi

Makinenizin yıkama sonrası su tahliyesinde, amaşırlarınızdan arta kalan ipliklerin ve küçük nesnelere pompaya girmesini önlemek amacıyla pompa sisteminde bir filtre sistemi vardır. Pompa filtresinin 2 ayda bir temizlenmesi tavsiye edilir.

Pompa filtresini temizlemek için:

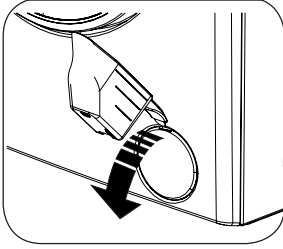

- Pompa kapađını; makinenizin ierisinden ıkan toz deterjan küređini pompa kapađını açmak için kullanabilirsiniz.

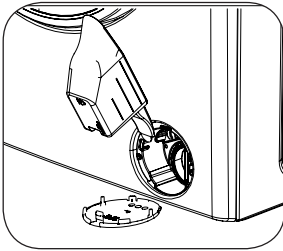

- Plastik paranın uç kısmını pompa kapađının boşluk kısmına takınız ve geriye doğru bastırın. Bu sayede kapak açılmış olacaktır.

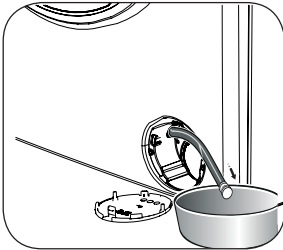

- Siyah kauuk hortumu ekerek kelepesinden ayırın ve önüne bir kap yerleřtirip ucundaki tapayı ıkartın.

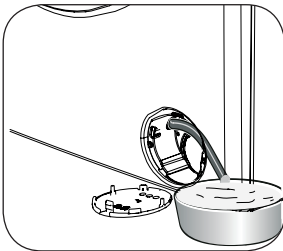

- Bořalan suyu kaba toplayın.

Not:Makine içerisindeki su miktarına göre, su toplama kabını bir kaç kere boşaltmanız gerekebilir.

- Su boşalıttıktan sonra siyah kauçuk hortumunun tapasını takın.
- Siyah kauçuk hortumunu kelepçesine monte edin.

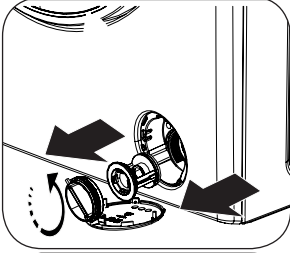

- Filtre kapağını saat yönünün tersine doğru çevirerek gevşetip, çekerek çıkartın.

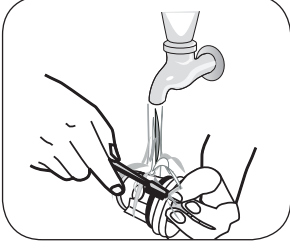

- Filtrenin içindeki yabancı maddeleri bir fırça yardımıyla temizleyin.

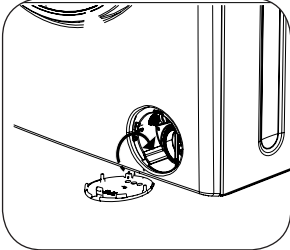

- Filtreyi temizledikten sonra filtre kapağını yerine takıp saat yönünde çevirerek sıkıştırınız.
- Filtre kapağını tam olarak yerine takmazsanız su kaçırmaya başlayabilirsiniz.

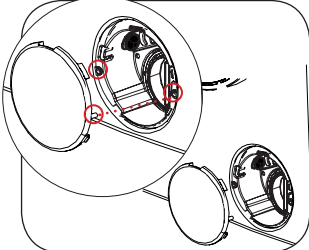

- Pompa kapağını kapatırken kapağın iç tarafındaki parçaların ön panel tarafındaki deliklerini karşılamasına dikkat edin.

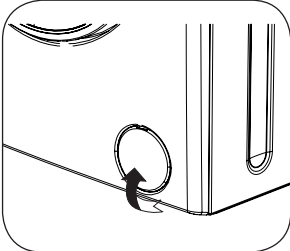

- Pompa kapağını çıkardığınızın tersi şekilde takabilirsiniz.

Küçük arızaların giderilmesi

Makinenizde yapılması gereken tüm tamiratlar yetkili servisimiz tarafından yapılmalıdır. Makinenize bir tamirat gerektiğinde ya da aşağıda verilen bilgilerin yardımıyla arızayı gideremediğiniz zaman;

- Makinenizin fişini prizden çekiniz.
- Su musluğunu kapatınız.
- 444 4 123 numaralı danışma hattını arayınız.

ARIZA	OLASI NEDEN	GİDERME YÖNTEMLERİ
Makineniz çalışmaya başlamıyor.	Fiş prize takılı değil.	Fişi prize takın.
	Sigortanız arızalı.	Sigortanızı değiştirin.
	Elektrik kesik.	Elektriği kontrol edin.
	Başlat/beklet tuşuna basılmamış.	Başlat/beklet tuşuna basın.
	Program düğmesi İPTAL (kapalı) konumunda.	Program düğmesini istediğiniz konuma getirin.
	Makinenizin kapısı tam olarak kapalı değil.	Makinenizin kapısını kapatın.
Makineniz su almıyor.	Musluğunuz kapalı.	Musluğunuz açın.
	Su giriş hortumu bükülmüş olabilir	Su giriş hortumunu kontrol edin.
	Su giriş hortumu tıkalı.	Su giriş hortum filtrelerini temizleyiniz.(*)
	Valf giriş filtresi tıkalı.	Valf giriş filtrelerini temizleyiniz.(*)
	Makinenizin kapısı tam olarak kapalı değil.	Makinenizin kapısını kapatın.

(*) Sayfa 64 e bakınız.

ARIZA	OLASI NEDEN	GİDERME YÖNTEMLERİ
Makineniz su boşaltmıyor.	Boşaltma hortumu tıkanmış veya kıvrılmış.	Boşaltma hortumunu kontrol ediniz.
	Pompa filtresi tıkalı.	Pompa filtresini temizleyin.(**)
Makineniz titreşim yapıyor.	Makinenizin ayakları ayarlı değil.	Makinenizin ayaklarını ayarlayın.(***)
	Nakliye emniyet vidaları çıkarılmamış.	Makinenizin nakliye emniyet vidalarını çıkarın(****)
	Makinenizin içinde az çamaşır var.	Makinenizin çalışmasını engellemez.
	Makinenize aşırı çamaşır konulmuş yada çamaşırlar dengesiz yerleştirilmiş.	Makinenize önerilen çamaşır miktarından fazla çamaşır koymayın ve çamaşırlarınızı makineniz içerisine dengeli bir şekilde koyun.
	Makineniz sert bir yere dayanıyor.	Makinenizin sert bir yere dayanmasını engelleyin. Makinenizin yerleşimini yaparken duvar yada sert yerlerden 2 cm boşluk vererek yerleştirin.

(**) Sayfa 67'e bakınız.

(***) Sayfa 22'e bakınız.

(****) Sayfa 20'e bakınız.

ARIZA	OLASI NEDEN	GİDERME YÖNTEMLERİ
Deterjan çekmesinde aşırı köpük oluşuyor.	Çok fazla deterjan kullanılmış.	Başlat/Beklet tuşuna basın. Köpüğü durdurmak için bir çorba kaşığı yumuşatıcıyı yarım litre suyla karıştırıp deterjan çekmesine dökün. 5-10 dakika kadar sonra tekrar Başlat/ Beklet tuşuna basın. Bir sonraki yıkama işleminde deterjan dozunu gerektirdiği şekilde ayarlayın.
	Yanlış deterjan kullanılmış.	Makinenizde sadece otomatik çamaşır makineleri için kullanılacak deterjanlar kullanın.
Yıkama sonucu iyi değil.	Çamaşırlarınızın kirlilik derecesi seçmiş olduğunuz programa uygun değil.	Çamaşırlarınızın kirlilik derecesine göre uygun programlar seçin. (Bakınız sayfa 75 program tablosu)
	Kullanılan deterjan miktarı yeterli değil.	Çamaşırlarınızın miktarına ve kirlilik derecesine göre deterjan miktarını ayarlayın.
	Makinenizin içine maksimum kapasitesinden fazla çamaşır konmuş.	Makinenize maksimum çamaşır kapasitesini aşmayacak şekilde çamaşır koyun.

ARIZA	OLASI NEDEN	GİDERME YÖNTEMLERİ
Makineye su dolar dolmaz boşalıyor.	Su tahliye hortumunun ucu,makineye göre çok alçakta.	Su tahliye hortumunu uygun yüksekliğe yerleştirin.(*****)
Yıkama esnasında tamburda su görünmüyor.	Hata yok. Su tamburun görünmeyen bölümündedir.	-
Çamaşırlarda deterjan artıkları var.	Bazı deterjanların suda erimeyen parçaları beyaz lekeler olarak çamaşırlarınıza yapışabilirler.	Makinenizi “Durulama” programına ayarlayıp ek bir durulama yapın yada çamaşırlarınız kuruduktan sonra bir fırça yardımıyla lekeleri temizleyin.
Çamaşırlarda deterjan artıkları var.	Bu lekelerin nedeni yağ, krem yada merhem olabilir.	Bir sonraki yıkama işleminde deterjan üreticisinin beyan ettiği maksimum deterjan miktarını kullanın.
Sıkma işlemi yapılmıyor yada geç başlıyor.	Hata yok.Dengesiz yük kontrol sistemi devreye girdi.	Dengesiz yük kontrol sistemi çamaşırlarınızı homojen bir şekilde dağıtmayı deneyecek. Çamaşırlarınız dağıtıldıktan sonra sıkma işlemine geçilecek. Bir sonraki yıkama işleminizde çamaşırlarınızı makinenizin içine dengeli bir şekilde koyun.

(*****) Sayfa 26'ye bakınız.

ARIZA	OLASI NEDEN	GİDERME YÖNTEMLERİ
<p>Makinenize çamaşır yüklerken ekrandaki yük algılama sistemi çalışmıyor.</p>	<p>Bir yıkama yada kurutma programı seçilmeden makine içerisine çamaşır konulmuş.</p>	<p>Makineniz içindeki çamaşırını çıkartın. Program düğmesini İPTAL konumuna getirin, seçmek istediğiniz programı tekrar seçin. Makineye çamaşırınızı yükleyip çalıştırın.</p>
<p> Ekranda sembolü görünmekte ve makine çalışmamaktadır.</p>	<p>Makineniz içinde, seçmiş olduğunuz yıkama yada kurutma programı azami çamaşır miktarından daha fazla çamaşır var.</p>	<p> Sembolü ekrandan gidene kadar makineniz içerisinden çamaşır çıkartınız.</p>
<p>Çamaşırılar kurutma işleminden sonra nemli kalıyor.</p>	<p>Uygun kurutma programı seçilmemiştir. Seçilen kurutma programı maksimum yük kapasitesi aşılmış olabilir.</p>	<p>Çamaşırınıza uygun özellikli kurutma programı seçiniz.(Bakınız sayfa 75 program tablosu)</p>

Otomatik arıza uyarıları ve yapılması gerekenler

Makineniz yıkama işlemleri sırasında devamlı olarak kendisini kontrol ederek herhangi bir arıza oluşması durumunda hem gerekli önlemleri alacak, hem de sizi uyaracak sistemlerle donatılmıştır.

HATA KODU

E01

**MUHTEMEL
ARIZA**

Makinenizin kapısı açık kalmış.

**YAPILACAK
İŞLEM**

Makinenizin kapısını kapatın.
Makineniz hala hata gösteriyorsa,
makinenizi kapatıp, fişini çekin ve 444 4
123 numaralı danışma hattını arayınız.

HATA KODU

E02

**MUHTEMEL
ARIZA**

Su kesik yada Őebeke su basıncı dŐşŐk.

**YAPILACAK
İŐLEM**

- Su musluđu kapalı olabilir. Kontrol edin.
- Őebeke suyu kesik olabilir. Kontrol edin.
- Őebeke suyu kesikse program dŐğmesini İPTAL pozisyonuna getirin. Őebeke suyu geldiđinde program seđip makinenizi alıŐtırabilirsiniz.
- Őebeke su basıncı dŐşŐk olabilir. Kontrol edin.
- Su giriŐ hortumu bŐkŐlmŐŐ olabilir. Kontrol edin.
- Su giriŐ hortumu tıkalı olabilir.
- Su giriŐ hortumu ve valf giriŐ filtrelerini temizleyin. (*)
- Hala sorun devam ediyorsa makinenizin fiŐini ekip,musluđunuzu kapatın ve 444 4 123 numaralı danıŐma hattını arayınız.

(*) Sayfa 64'e bakınız.

HATA KODU	E03
MUHTEMEL ARIZA	Pompa arızalı, pompa filtresi tıkalı yada pompa elektriksel bağlantısı arızalı.
YAPILACAK İŞLEM	Pompa filtresini temizleyin(**). Eğer sorun hala devam ederse 444 4 123 numaralı danışma hattını arayınız.

(**) Sayfa 67'e bakınız.

HATA KODU

E04

**MUHTEMEL
ARIZA**

Makinenizde aşırı miktarda su var.

**YAPILACAK
İŞLEM**

Makineniz suyu kendiliğinden boşaltacaktır.
Boşaltma işlemini tamamladıktan
sonra makinenizi kapatıp, fişini çekin.
Musluğunuzu kapatıp 444 4 123 numaralı
danışma hattını arayınız.

OTOMATİK ARIZA UYARILARI VE YAPILMASI GEREKENLER

UYARI KODU	MUHTEMEL ARIZA	YAPILACAK İŞLEM
	Su kesik yada şebeke su basıncı düşük.	<ul style="list-style-type: none">-Su musluğu kapalı olabilir. Kontrol edin.-Şebeke suyu kesik olabilir. Kontrol edin.-Kesikse program düğmesini 0 pozisyonuna getirin. Şebeke suyu geldiğinde program seçip makinenizi çalıştırabilirsiniz.-Şebeke su basıncı düşük olabilir. Kontrol edin.-Su giriş hortumu bükülmüş olabilir. Kontrol edin.-Su giriş hortumu tıkalı olabilir.-Su giriş hortumu filtrelerini temizleyin. (*)-Valf giriş filtresi tıkalı olabilir.-Valf giriş filtrelerini temizleyin. (*) Hala sorun devam ediyorsa makinenizin fişini çekip, musluğunuzu kapatın ve danışma hattını arayınız.
	Pompa arızalı ya da pompa filtresi tıkalı yada pompa elektriksel bağlantısı arızalı.	<ul style="list-style-type: none">-Pompa filtresi tıkalı olabilir. Pompa filtresini temizleyin. (*)-Boşaltma hortumu tıkanmış veya kıvrılmış olabilir. Boşaltma hortumunu kontrol edin. Eğer sorun hala devam ederse danışma hattını arayınız.

PRATİK BİLGİLER

Alkollü içecekler: Lekeli yer, öncelikle soğuk suyla yıkanmalı, daha sonra gliserin ve su ile silinip, sirkeli su ile durulanmalı.

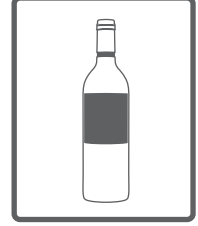

Ayakkabı cilası: Kumaş tahrip edilmeden leke yavaşça kazınmalı, deterjanla ovulup durulanmalı. Çıkmaması halinde, 2 ölçü suya 1 ölçü saf alkol (96°) konularak ovalanmalı, daha sonra ılık suyla yıkanmalı.



Çay ve kahve: Çamaşırınızın lekeli bölgesini bir kap ağzına gerin ve üzerine kumaşınızın cinsinin dayanabileceği kadar sıcak su dökün. Eğer çamaşır tipiniz uygun ise çamaşır suyu ile yıkayın.



Çikolata ve kakao: Çamaşırınızı soğuk suya bastırıp, sabunla veya deterjanla ovduktan sonra, kumaş cinsinizin dayanabileceği sıcaklıkta yıkayın. Eğer hala yağ lekesi kalmış ise oksijenli su (%3 oranında) ile silin.



PRATİK BİLGİLER

Domates salçası: Kurumuş parçaları çamaşırınıza zarar vermeyecek bir şekilde kazıdıktan sonra, 30 dakika kadar soğuk suya bastırıp, deterjanla ovup yıkayın.

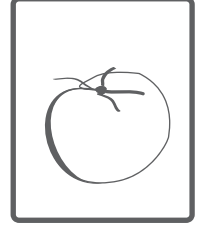

Et suyu-yumurta: Çamaşırınızdaki kurumuş leke kalıntılarını çıkarıp, soğuk suya bastırılmış bir sünger veya yumuşak bezle silin. Deterjanla ovup, sulandırılmış çamaşır suyuyla yıkayın.

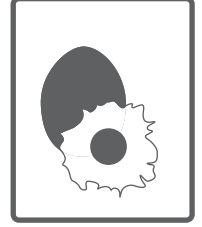

Gres ve yağ lekesi: Önce kalıntıları silin. Lekeyi deterjanla ovup, ılık sabunlu suyla yıkayın.

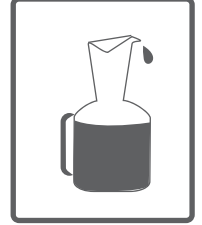

Hardal: Önce lekeli bölgeye gliserin sürün. Deterjanla ovup sonra yıkayın. Eğer leke çıkmıyorsa alkol ile silin. (Sentetik ve renkli kumaşlarda 1 ölçek alkol, 2 ölçek su karışımı kullanılmalı)

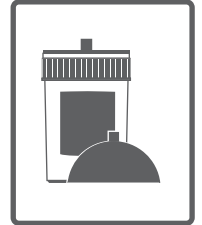

PRATİK BİLGİLER

Kan lekesi: Çamaşırınızı soğuk suya 30 dakika kadar bastırın. Eğer leke çıkmadıysa, 30 dakika su ve amonyak (4 litre suya 3 çorba kaşığı amonyak) karışımına bastırın.

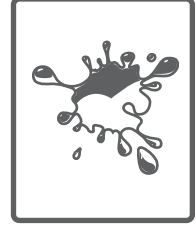

Krema, dondurma ve süt: Çamaşırınızı soğuk suya bastırıp, lekeli yeri deterjanla ovun. Leke çıkmadıysa, çamaşırınızın kumaşına uygun ölçüde beyazlatıcı uygulayın. (Renkli çamaşırlarda beyazlatıcı kullanmayın.)



Küf: Küf lekeleri en kısa zamanda temizlenmelidir. Leke, deterjanlı suyla yıkanmalı, çıkmıyorsa oksijenli suyla (%3 oranında) silinmelidir.

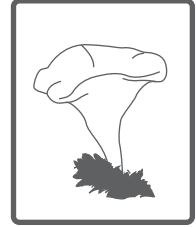

Mürekkep: Lekeli yeri soğuk suyun altına tutarak, mürekkepli suyun akması bitene kadar bekleyin. Daha sonra limonlu su ve deterjanla ovup, 5 dakika bekledikten sonra yıkayın.

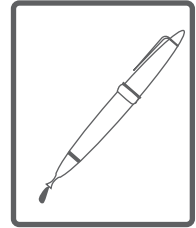

BÖLÜM-12: PRATİK BİLGİLER

Meyve: Çamaşırınızın lekeli kısmını bir kap ağzına gerin ve üzerine soğuk su dökün. Leke üzerine sıcak su dökmeyin. Soğuk su ile silip gliserin uygulayın. 1-2 saat bekleyip birkaç damla beyaz sirke ile silerek durulayın.

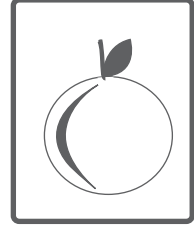

Ot lekesi: Lekeli kısmı deterjanla ovalayın. Kumaşınızın cinsi beyazlatıcı kullanılabilecek cinsten ise çamaşır suyu ile yıkayın. Yünlü çamaşırlarınızı ise alkolle ovun. (Renkliler için 1 ölçü saf alkol ve 2 ölçü su karışımı)



Yağlı boya: Leke kurumadan, üzerine tiner uygulanarak çıkarılmalı. Daha sonra deterjanla ovulup yıkanmalı.



Yanık lekesi: Çamaşırınız beyazlatıcı kullanmaya elverişli ise yıkama suyuna beyazlatıcı ilave edebilirsiniz. Yünlüler için lekenin üzerine oksijenli suya batırılmış bir bez örtülmeli ve bu bezin üzerine kuru bir bez konularak ütülenmeli. İyiye durulandıktan sonra yıkanmalı.



ENERJİ ETİKETİNİN AÇIKLANMASI VE ENERJİ TASARRUFU

Enerji

Kurutmalı Çamaşır
Makinesi

Üretici

VESTEL

Marka

Model

AKILLI 9614 TE

Model tanımı

Çok verimli



A

Enerji verimlilik sınıfı

Az verimli

Enerji Tüketimi kWh
(Tam kapasite yıkama yükünü
60°C'de yıkama ve kurutma için)

6.12

Döngüsel Yıkama ve Kurutma Enerji Tüketimi

Yıkama (sadece) kWh
Gerçek tüketim, cihazın nasıl kullanıldığına bağlıdır.

0.90

Döngüsel Sadece Yıkama Enerji Tüketimi

Yıkama performansı

A B C D E F G

Yıkama performansı sınıfı

A: Yüksek G: Düşük
Sıkma Devri (dev/dak)

1400

Maksimum sıkma hızı (dev/dk)

Kapasite Yıkama kg
(pamuklu) kg Kurutma

9.0

6.0

Kuru çamaşır yıkama kapasitesi (Pamuklu 60° tam yük) (kg)

Kuru çamaşır kurutma kapasitesi (Pamuklu 60° tam yük) (kg)

Su tüketimi (toplam) lt

112

Su tüketimi (yıkama, sıkma, kurutma) (L/döngü)

Gürültü Yıkama dB(A)re 1 pW
(dB(A)re 1 pW) Sıkma Kurutma

58

77

64

Ayrıntılı bilgi ürün broşüründedir.

Standart EN 50229

ENERJİ ETİKETİNİN AÇIKLANMASI VE ENERJİ TASARRUFU

Enerji ve su tüketimi; su basıncı, sertliđi, sıcaklıđı, ortam sıcaklıđı, amaşır miktarı, ek fonksiyon seçimi, voltaj deđişimlerine bađlı olarak farklılık gösterebilir.

Makinenizi, seçtiđiniz program için ön görölen amaşır kapasitesinde kullanmanız, az kirli yada günlük amaşırınızı kısa programlarda yıkamanız, temizlik ve bakımını periyodik olarak yapmanız, elektrik üreticisinin belirttiđi uygun saat dilimlerinde makinenizi kullanmanız enerji ve su sarfiyatınızı azaltacaktır.

“AEEE Yönetmeliđine Uygundur.”

ENERJİ ETİKETİNİN AÇIKLANMASI VE ENERJİ TASARRUFU

Enerji ve su tüketimi; su basıncı, sertliđi, sıcaklıđı, ortam sıcaklıđı, amaşıır miktarı, ek fonksiyon seimi, voltaj deđişimlerine bađlı olarak farklılık gösterebilir.

Makinenizi, setiđiniz program için ön görülen amaşıır kapasitesinde kullanmanız, az kirli yada günlük amaşıırlarınızı kısa programlarda yıkamanız, temizlik ve bakımını periyodik olarak yapmanız, elektrik üreticisinin belirttiđi uygun saat dilimlerinde makinenizi kullanmanız enerji ve su sarfiyatınızı azaltacaktır.

“AEEE Yönetmeliđine Uygundur.”

GARANTİ BELGESİ

MALIN	SATICI FİRMANIN	ALICININ
Cinsi	Unvanı	Adı, Soyadı
ÇAMAŞIR MAKİNESİ	Adresi	Adresi
Markası		
VESTEL		
Modeli		
Seri No	Tel-Faks	Tel

E-posta
Fatura Tarihi
Fatura No
Kaşe ve İmza

Teslim Tarihi ve Yeri _____

Azami Tamir Süresi 20 İşgünü

Garanti Süresi 2 Yıl

Genel Müdür
Ergün Güler



ÜRETİCİ FIRMA:

Vestel Beyaz Eşya Sanayi ve Ticaret A.Ş.
Organize Sanayi Bölgesi 45030 Manisa - Türkiye
Tel: 44 44 123
Web: www.vestel.com.tr/destek
E-posta: vmi@vestel.com.tr

TÜRKİYE GENEL DAĞITICISI:

Vestel Ticaret A.Ş.
Levent 199 Büyükdere Cad. No:199 34394
Şişli/İstanbul - Türkiye
Tel: 44 44 123
Web: www.vestel.com.tr/destek
E-posta: vmh@vestel.com.tr



Zorlu Holding kuruluşudur.

VESTEL

GARANTİ ŞARTLARI

1. Garanti süresi malın teslim tarihinden itibaren başlar ve 2 yıldır.
2. Malın bütün parçaları dahil olmak üzere tamamı firmamız garantisini kapsamındadır.
3. Malın garanti süresi içerisinde arızalanması durumunda, tamirde geçen süre garanti süresine eklenir. Malın tamir süresi en fazla 20 iş günüdür. Bu süre mala ilişkin arızanın servis istasyonuna, servis istasyonunun olmaması durumunda, malın satıcısı, bayii, acentası, temsilciliği, ithalatçısı veya üreticisinden birisine bildirim tarihinden itibaren başlar. Malın arızasının, 10 iş günü içinde giderilmesi halinde; üretici veya ithalatçı, malın tamiri tamamlanıncaya kadar, benzer özelliklere sahip başka bir malı tüketicinin kullanımına tahsis etmek zorundadır.
4. Malın garanti süresi içinde, gerek malzeme ve işçilik, gerekse montaj hatalarından dolayı arızalanması halinde, işçilik masrafı, değiştirilen parça bedeli ya da başka herhangi bir ad altında hiçbir ücret talep edilmeksizin tamiri yapılacaktır.
5. Tüketicinin tamir hakkını kullanımına rağmen malın;
 - a) Garanti süresi içinde tekrar arızalanması,
 - b) Tamiri için gereken azami sürenin aşılması,
 - c) Tamirinin mümkün olmadığı, yetkili servis istasyonu, satıcı, üretici veya ithalatçı tarafından bir raporla belirlenmesi, durumlarında; tüketici malın bedel iadesini, ayıp oranında bedel indirimi veya malın ayıpsız misli ile değiştirilmesini satıcıdan talep edebilir. Satıcı, tüketicinin talebini reddedemez. Bu talebin yerine getirilmemesi durumunda satıcı, üretici ve ithalatçı müteselsilen sorumludur.
6. Malın kullanma kılavuzunda yer alan hususlara aykırı kullanılmamasından kaynaklanan arızalar garanti kapsamı dışındadır.

7. Garanti belgesi ile ilgili olarak çıkabilecek sorular için T.C. Gümrük ve Ticaret Bakanlığı Tüketicinin Korunması ve Piyasa Gözetimi Genel Müdürlüğü'ne başvurulabilir.

GARANTİ YÜKÜMLÜLÜĞÜ - MÜŞTERİNİN DİKKAT ETMESİ GEREKEN HUSUSLAR

1. Garanti Belgesi üzerinde mamulün orijinal seri numarasında tahrifat yapıldığı hallerde garanti geçerlidir.
2. Garanti yükümlülüğünün geçerli olabilmesi için, VESTEL yetkili personelden ya da yetkili servislerinden başka hiçbir kimsenin, hiçbir şekilde cihazın tamir ve tadiline müdahale etmemesi gerekmektedir.
3. Arızalı cihazın tamir yerini (Cihazın kullanıldığı yer veya servis atölyesi) ve şeklini yetkili servis belirler.
4. Aşağıda açıklanan koşullarda arızalı cihaz garantisi kapsamına girmez:
 - a) Cihazı bağlanan dış donanımdan (regülatör, kesintisiz güç kaynağı vb.) kaynaklanan arızalar,
 - b) Anormal voltaj düşüklüğü veya fazlalığından, hatalı elektrik tesisatından, cihazın etiketinde belirtilenden farklı bir şebeke gerilimine bağlanmasıyla oluşan arızalar,
 - c) Malın tesliminden sonraki nakiller ve yerleştirme sonucu (düşme, aşırı sarılma, darbe vs.) oluşabilecek arızalar,
 - d) Cihazın kullanım hatalarından meydana gelen dış ve iç yüzeylerdeki bozulma, çizilme, kırılmalar ve arızalar,
 - e) Doğal olayların (yıldırım, sel, su baskını, deprem, yangın vs.) yol açacağı arızalar.

- Bu gibi durumlarda arızalı cihaz, VESTEL yetkili uzmanları tarafından tamir edilecek, standart tamir ücreti alınacaktır.
5. Garanti Belgesi'nin tekemmül ettirilerek tüketiciye verilmesi sorumluluğu tüketicinin mal satın aldığı yetkili satıcı, acente ya da temsilciliklere aittir. Garanti Belgesi, satın alınan

mala ilişkin faturanın tarihi ve sayısı ile seri numarasını içermek zorundadır.

MÜŞTERİ'NİN SEÇİMLİK HAKLARI

Müşteri; malın 6502 sayılı Tüketicinin Korunması Hakkında Kanun hükümleri uyarınca ayıplı olduğunun anlaşılması durumunda, ayıp daha sonra ortaya çıkmış olsa bile, malın müşteriye teslim tarihinden itibaren iki yıllık zamanasımı süresi içinde;

1. Satılanı geri vermeye hazır olduğunu bildirerek sözleşmeden dönme,
2. Satılanı alıkoymuş ayıp oranında satış bedelinden indirim isteme, seçilmiş haklarından birini Satıcıya karşı;
3. Aşırı bir masraf gerektirmediği takdirde, bütün masrafları satıcıya ait olmak üzere satılanın ücretsiz onarılmasını isteme, imkân varsa, satılanın ayıpsız bir misli ile değiştirilmesini isteme, seçilmiş haklarından birini ise Satıcıya, üretici veya ithalatçıya karşı kullanabilir.

Ücretsiz onarım veya malın ayıpsız misli ile değiştirilmesinin satıcı için oranitsiz güçlükleri beraberinde getirecek olması hâlinde tüketici, sözleşmeden dönme veya ayıp oranında bedelden indirim haklarından birini kullanabilir.

Müşteri; şikâyet ve itirazları konusundaki başvurularını Tüketicî Mahkemelerine ve Tüketicî Hakem Heyetlerine yapabilir.

VESTEL

MÜŞTERİ'NİN SEÇİMLİK HAKLARI:

Müşteri; malın 6502 sayılı Tüketicinin Korunması Hakkında Kanun hükümleri uyarınca ayıplı olduğunun anlaşılması durumunda, ayıp daha sonra ortaya çıkmış olsa bile, malın müşteriye teslim tarihinden itibaren iki yıllık zamanaşımı süresi içinde;

1. Satılanı geri vermeye hazır olduğunu bildirerek sözleşmeden dönme,
2. Satılanı alıkoyup ayıp oranında satış bedelinden indirim isteme, seçimlik haklarından birini Satıcıya karşı;
3. Aşırı bir masraf gerektirmediği takdirde, bütün masrafları satıcıya ait olmak üzere satılanın ücretsiz onarılmasını isteme,
4. İmkân varsa, satılanın ayıpsız bir misli ile değiştirilmesini isteme, seçimlik haklarından birini ise Satıcıya, üretici veya ithalatçıya karşı kullanılabilir.

Ücretsiz onarım veya malın ayıpsız misli ile değiştirilmesinin satıcı için orantısız güçlükleri beraberinde getirecek olması hâlinde tüketici, sözleşmeden dönme veya ayıp oranında bedelden indirim haklarından birini kullanabilir.

Müşteri; şikâyet ve itirazları konusundaki başvurularını Tüketici Mahkemelerine ve Tüketici Hakem Heyetlerine yapabilir.

V MEMNUN ETMEK GÖREVİMİZ TEŞEKKÜR ALMAK HEDEFİMİZ



Satış sonrası en iyi hizmeti sunabilmek için buradayız.

BURADAYIZ

MÜŞTERİ HİZMETLERİ

44 44 123

vmh@vestel.com.tr

www.vestel.com.tr'den
CANLI DESTEK

**VESTEL MOBİL
UYGULAMA**

*VESTEL MÜŞTERİ HİZMETLERİ
tüm kanallardan iletilen taleplerinizi alır.*

*Talebinizle ilgili gerekli incelemeleri ve
analizini gerçekleştirir.*

Talebiniz hakkında sizi bilgilendirir.

**Talebiniz doğrultusunda memnuniyet
hedefiyle hizmet verilmesini sağlar.*

*Talebinizi teşekkür alma hedefiyle
sonuçlandırır.*

*Tüketici 4. adımda memnun kalmadığı takdirde 2. adıma geri dönlür.
Süreç tekrar gerçekleştirilir, 2. adımdan devam edilir.

VESTEL

44 44 123
www.vestel.com.tr



Cihazımızın T.C. Gümrük ve Ticaret Bakanlığı Tüketicinin Korunması ve Piyasa Gözetimi Genel Müdürlüğü'nce tespit ve ilan edilen kullanım ömrü (cihazın fonksiyonlarını yerine getirebilmesi için gerekli yedek parça bulundurma süresi) 10 yıldır.



Zorlu Holding Kuruluşudur.

üretici Firma

Vestel Beyaz Eşya Sanayi ve Ticaret A.Ş.

Organize Sanayi Bölgesi 45030 Manisa - Türkiye

Tel: 44 44 123

e-posta: vmh@vestel.com.tr

web: www.vestel.com.tr/destek

52154270