

# VESTEL

---

## NO FROST KOMBİ BUZDOLABI

---

## KULLANIM KILAVUZU

**RETRO NFK510 BEJ**  
**RETRO NFK510 YEŞİL**  
**RETRO NFK510 PEMBE**  
**RETRO NFK510 KIRMIZI**  
**RETRO NFK510 TURUNCU**

## Değerli Müşterimiz,

Öncelikle doğa ve teknoloji dostu bir **VESTEL** ürününü tercih ettiğiniz için sizi kutlarız. Beklentilerinizin üzerinde ürün sunmayı amaç edinen VESTEL, modern tesislerinde özenle üretilen, titiz kalite kontrollerinden geçirilen No Frost Kombi buzdolabını kullanımınıza sunmaktadır.

Bu kullanım kılavuzu size cihazınızın kullanımında yol gösterecektir; cihazınızın en ileri teknolojik çözümler içerdiğini ve kullanımının son derece kolay olduğunu göreceksiniz.

Cihazınız, gerekli olan özeni ve bakımı sağladığınız takdirde size uzun yıllar hizmet edecektir. Cihazınızı kullanırken keyif almanızı diliyoruz.

Bu ürün, çevreye saygılı **VESTEL BEYAZ EŞYA A.Ş.** tesislerinde doğaya zarar vermeden üretilmiştir.

## Güvenlikle İlgili Önemli Bilgiler

Cihazınızı hızlı bir biçimde tanımak ve tüm fonksiyonlarından eksiksiz faydalanmak için, lütfen bu kılavuzdaki talimatları dikkatli bir şekilde okuyun ve ileride tekrar incelemek için saklayınız.

Bu kullanım kılavuzu, cihazınızın ilk kullanımı, kurulumu, güvenliği, kullanım amaçları, temizliği ve bakımı, sorun giderme ile ilgili önemli bilgiler içermektedir.

Kullanım kılavuzundaki talimatlara uyun.

Buzdolabının montaj işlemi sadece Vestel Yetkili Servisi tarafından yapılmalıdır.



Kişisel bir yaralanma veya maddi hasar riski olduğunu gösterir.



Patlama / yangın tehlikesi riski olduğunu gösterir.



Fişi prizden çıkartılması gerektiğini / cihazın enerjisinin kesilmesinin gerektiğini gösterir.



İşin yetkili teknik servis tarafından yapılması ya da İletişim Merkezi'nin aranması gerektiğini gösterir.

# İçindekiler

<b>Güvenlik Uyarıları</b> .....	<b>4</b>
Cihazı Kullanırken Dikkat Edilmesi Gereken Güvenlik Bilgileri .....	4
<b>Buzdolabınızı Kullanmadan Önce</b> .....	<b>9</b>
Kurulumda Dikkat Edilmesi Gereken Güvenlik Bilgileri .....	9
<b>Genel Görünüm</b> .....	<b>12</b>
<b>Kullanımı</b> .....	<b>14</b>
NO FROST Teknolojisi Hakkında Bilgi .....	14
Gösterge ve Kontrol Paneli .....	15
Buzdolabınızın Çalıştırılması.....	16
Soğutucu Bölme Sıcaklık Ayarları .....	16
Dondurucu Bölme Sıcaklık Ayarları.....	17
Süper Dondurucu Modu.....	17
Dost Aydınlatma (Işık Sensörü) .....	17
Sıcaklık Ayarları .....	18
Sıcaklık Ayarları İle İlgili Uyarılar .....	18
Aksesuar Bilgileri.....	19
Buzluk .....	19
Dondurucu Sepet.....	19
Koku Filtresi .....	20
Raylı Saklama Bölmesi.....	20
Sebzelik Hava Ayar Düğmesi .....	21
Kutu İçecek Soğuk Tutma Aküsü .....	22
Yiyeceklerin Yerleştirilmesi.....	24
Soğutucu Bölme .....	24
Derin Dondurucu Bölme .....	25
<b>Temizlik ve Bakım</b> .....	<b>30</b>
Eritme.....	30
Aydınlatma Materyalinin Değiştirilmesi.....	30
<b>Sorun Giderme</b> .....	<b>32</b>
<b>Eski ve Kullanım Dışı Buzdolapları</b> .....	<b>37</b>
<b>Müşterinin Seçimlik Hakları</b> .....	<b>37</b>
<b>Teknik Özellikler</b> .....	<b>38</b>
Enerji Tasarrufu İçin Öneriler .....	39

## Güvenlik Uyarıları

### Cihazı Kullanırken Dikkat Edilmesi Gereken Güvenlik Bilgileri

- Bu kullanım kılavuzunu her zaman cihazınızla birlikte muhafaza edin. Cihazınızı ödünç verdiğinizde bu kullanım kılavuzunu da cihazınızla birlikte verin.
- Kullanım kılavuzunu cihazınızı kullanmadan önce, yanık, elektrik çarpması, yangın veya yaralanma riskini azaltmak için dikkatlice okuyun ve cihazınızın çalıştırılması, sorun giderilmesi ve temizliğiyle ilgili talimatlara uyun.

 **UYARI:** Cihazın mahfazasında veya gövdesinde bulunan havalandırma deliklerini açık tutunuz.

 **UYARI:** Buz çözme işlemini hızlandırmak için mekanik araçlar veya başka yapay yöntemler kullanmayın.

 **UYARI:** Üretici tarafından önerilmedikçe, cihazın yiyecek saklanan kısımlarında elektrikli cihazlar kullanmayın.

 **UYARI:** Buzdolabının soğutucu gaz devresine zarar vermeyin.

 **UYARI:** Ürünün dengesizliğinden kaynaklanabilecek zararlardan kaçınmak için, talimatlara uygun olarak ürün sabitlenmelidir.

 • Eğer ürününüz soğutucu akışkan olarak R600a kullanıyorsa –bu bilgiyi soğutucudaki etiketten görebilirsiniz- taşıma ve montaj sırasında soğutma elemanlarının hasar görmemesi için dikkatli olunması gerekir. R600a çevre dostu ve doğal bir gaz olmasına karşın patlayıcı özelliğe sahip olduğundan, soğutma elemanlarındaki herhangi bir hasar nedeniyle oluşacak bir sızıntı sırasında buzdolabınızı açık alev veya ısı kaynağından uzaklaştırıp cihazın bulunduğu ortamı birkaç dakika süreyle havalandırınız.

• Cihazın içerisinde yanıcı içeriği bulunan aerosol kutuları gibi patlayıcı maddeler bulundurmuyun.

• Bu cihaz kapalı mekanlarda ev ve benzeri yerlerde kullanılmak üzere tasarlanmıştır. Örneğin;

–Dükkanlarda, mağazalarda, ofislerde ve diğer çalışma ortamlarının personel mutfaklarında;

- Çiftlik evleri;
- Otel, motel ve diğer konaklama tesislerinin müşterileri tarafından odalarında kullanım;
- Yatak ve kahvaltı sunan yerler.
- Yiyecek içecek hizmeti ve benzer perakende olmayan uygulamalarda.
- Cihaz ticari ya da toplu kullanıma uygundur.
- Cihazınızı sadece açıklanan kullanım amacına göre kullanın. Bu kullanım kılavuzunda açıklanmış olan talimatları izleyin.
- Cihazınız kullanım amacının dışında kullanıldığında ve/veya kullanımı başka bir şekilde yapıldığında, tehlikeli durumlar yaratabilir veya tehlikeye neden olabilir.
- Cihazınızın üretim ve kullanım amacı dışındaki amaçlar için kullanılması sonucunda cihazınızda oluşabilecek olan hasarlar ve arızalardan dolayı sorumluluk kabul edilmeyecektir. Böyle bir durum ürünün garantisinin iptaline sebep olacaktır.
- Bu tür hasarlar, sadece kullanıcı tarafından karşılanır.
- Eğer besleme kablonuz prize

uygun değilse, herhangi bir tehlikeyi önlemek amacıyla besleme kablosu yetkili servis tarafından değiştirilmelidir.

- Besleme kablonuz zarar görmüşse kablosu yetkili servis ya da yetkili kişiler tarafından değiştirilmelidir.
- Buzdolabınızın şebeke kablosuna topraklı özel fiş takılmıştır. Bu fiş en az 16 amper değerinde topraklı özel priz ile kullanılmalıdır. Evinizde böyle bir priz yok ise, uzman bir elektrikçiye yaptırınız.
- Cihazı sadece AC akımına ve topraklı prize bağlayın. Topraklama yapılmadan kullanma sonucu meydana gelebilecek zararlardan üretici firma sorumlu değildir.
- Olası elektrik çarpmalarını önlemek için cihazınızın elektrik prizindeki topraklama hattının ve elektrik kaçağı koruma devresinin uygun durumda olduğundan emin olun.



### **Cihazınızı asla aşağıdaki durumlarda kullanmayın:**

- Cihaz, lambası, fiş veya elektrik kablosu hasarlı ise,

- Cihaz düşürülürse, gözle görülür hasar belirtisi varsa veya düzgün çalışmazsa,
- Cihaz, elektrikli parçalar görülecek şekilde hasar görmüşse,
- Cihaz ıslanmışsa, su veya diğer sıvıların içine düşmüşse, sel baskınına maruz kalmışsa, elektriksel parçaları suyla temas etmişse,
- Cihazdan garip bir ses, duman ve koku gelirse.

Eğer yukarıdaki durumlardan birisi tespit edilirse, cihazınızı hemen kapatın, güç bağlantısını kesin ve yetkili servisle irtibata geçin. Hasarlı bir cihaz ya da cihazın hasarlı parçaları ciddi yaralanmalara ve yangına neden olabilir.

- Cihazınızda herhangi bir arıza meydana gelirse, cihazı kendiniz tamir etmeye kalkışmayın. Cihazı sökmeyin, yanlış bir şekilde tekrar monte edilirse, kullanılırken elektrik çarpması riskine neden olabilir. Cihazın içinde kullanıcı tarafından tamiri yapılabilecek parça yoktur.
- Üretici tarafından tavsiye edilmeyen aksesuarların kullanılması cihaz hasarına ve yaralanmalara neden olabilir.

- Bu cihaz, 8 yaş ve üzeri çocuklar ve fiziksel, işitsel veya akllı yeteneklerinde kayıp olan veya tecrübe ve bilgi yoksunluğu çeken kişiler tarafından denetim veya cihazın güvenli kullanımı ile ilgili talimatların verilmesi ve içerdiği tehlikelerin anlaşılması durumunda kullanılabilir.
- Çocuklar cihaz ile oynamamalıdır. Çocukların kapıya tutunup sarkmalarına izin vermeyin.
- Temizleme ve kullanıcı bakımı, gözetimsiz çocuklar tarafından yapılmamalıdır.
- Eski buzdolabınız kilidi olan bir buzdolabıysa, atmadan önce kilidini kırın veya çıkartın; çünkü çocuklar oynarken içine girerek kendilerini kilitleyebilir ve bir kazaya neden olabilir.
- Cihazı yalnızca tip levhası üzerindeki bilgilere göre bağlanmalı ve çalıştırılmalıdır. Cihazı kullanmadan önce elektrik şebekesinin gerilim değerinin cihazın anma değerleri plakasında belirtilen değer ile uyumlu olduğunu kontrol edin.
- Elektrik çarpması riskini önleyebilmek için cihazınızı açık hava koşullarında ve ıslak zeminler üzerinde kullanmayın.

- Fişî prizden çıkartırken mutlaka fişten tutun ve dışı doğru çekin, kablodan çekmeyin.
- Cihaz beyan artık çalışma akımı 30 mA aşmayan bir artık akım cihazı (RCD) üzerinden beslenmelidir.
- Çoklu priz ve uzatma kablosu kullanmayınız.
- Hasarlı, yırtılmış veya eskimiş kablolu fişî prize sokmayınız. Asla kabloyu çekmeyiniz, bükmeyiniz veya hasar vermeyiniz.
- Bıçak ve benzeri sivri uçlu aletlerle buzu kırmayınız veya kazımayınız.
- Herhangi bir elektrik çarpmasına sebebiyet vermemek için fişî prizden kesinlikle ıslak elle takıp çıkarmayınız.
- Buzdolabınızın derin dondurucu bölmesine cam şişe ve kutulardaki asitli içecekleri kesinlikle koymayınız. Şişe ve kutular patlayabilir.
- Patlayıcı ve yanıcı maddeleri emniyetiniz açısından buzdolabınıza koymayınız. Alkol oranı yüksek içkileri, cihazınızın soğutucu bölmesine ağızlarını sıkı bir şekilde kapatarak ve dik olarak yerleştirin.
- Derin dondurucu bölmesi içinde üretilen buzu çıkarırken elinizin temas etmesinden sakınınız, buz yanıklara ve / veya kesiklere neden olabilir.
- Dondurulmuş yiyeceklere ıslak elle dokunmayın. Dondurma ve buz küplerini, derin dondurucu bölmesinden çıkarır çıkarmaz yemeyin.
- Dondurulan yiyecekler çözül­düğünde tekrar dondurmayınız. Gıda zehirlenmesi gibi sorunlara sebep olabileceğinden sağlığını­z açısından tehlike yaratabilir.
- Ambalaj malzemeleri çocuklar için tehlikelidir. Bütün ambalaj malzemelerini çocukların ulaşamayacakları bir yerde muhafaza edin.
- Ürün uzun süre kullanılmayacaksa, cihazın fişini prizden çekin.
- Aşağıdaki durumlarda cihazın fişinin prizden çekilerek elektriğinin kesildiğinden emin olun:
  - Kurulum işleminden önce,
  - Temizlik ve bakım işleminden önce,
  - Tamir işlemlerinden önce.

## **Temizlik ve Bakım Sırasında Dikkat Edilecek Güvenlik Bilgileri**

- Cihazı “Temizlik ve Bakım” bölümünde anlatıldığı gibi düzenli bir şekilde temizleyin. Cihazın temizlik ve bakımına başlamadan önce mutlaka cihazın fişini prizden çekin.
- Cihazınızı su dökerek yıkamayın.
- Cihazınızın iç ve dış kısmını ılık ve sabunlu su ile yumuşak bir bezle veya süngerle silin.

**UYARI:** Elektrik çarpma tehlikesi! Cihazınızın içini, parçalarını ve aksesuarlarını temizledikten sonra iyice kurularak dolabınıza yerleştirin. Cihazınızı çalıştıracığınız zaman cihazınızın, aksesuarlarının ve parçalarının kuru olduğundan emin olun. cihazınızın elektrikli parçalarının içine su girmesi cihazınızda ciddi hasarlara sebep olacaktır.

## **Taşıma ve Nakliye Sırasında Dikkat Edilmesi Gereken Güvenlik Bilgileri**

- Buzdolabını taşıırken ve yerleştirirken soğutucu gaz devresine zarar vermeyin.

- Taşıırken ürünün içerisindeki aksesuarların zarar görmemesi için aksesuarları sabitleyiniz.
- Cihazınızı taşıırken ve kullanımı sırasında, cihazınızı 45 dereceden fazla yatırmayın, aksi takdirde kompresör hasar görecektir.
- Cihazınızda kapı kolu varsa, kapı kolundan tutup taşıma veya yer değiştirme yapmayın.
- Orjinal ambalaj ve köpükler, tekrar taşıma için (isteğe bağlı olarak) saklanabilir.
- Tekrar taşıma durumunda buzdolabınızı kalın ambalaj, bant veya sağlam iplerle bağlamalı ve ambalaj üzerindeki taşıma kurallarına mutlaka uymalısınız.
- Yer değiştirme ve taşıma sırasında önce buzdolabınızın içindeki hareket edebilen parçaları (raflar, aksesuarlar, sebzelik vs.) çıkartınız veya dolap içine bantlayıp sarsıntıya karşı sağlamlaştırınız.



## Sorumluluk Sınırlaması

Bu kılavuzda yer alan tüm teknik bilgiler, kullanım talimatları, cihazın alıřtırılması ve bakımı, cihazınızla ilgili son bilgileri ierir. Üretici firma, bu kullanım kılavuzundaki talimatlara uyulmaması, cihazın kullanım amacı dıřında kullanılması, yetkili olmayan onarım iřlemleri, cihaz üzerinde izin verilmeyen deęiřikliklerin yapılması ve üretici firma tarafından onaylanmamıř yedek paraların kullanılması nedeniyle oluřabilecek hasar ve yaralanmalar iin herhangi bir sorumluluk kabul etmez.

## ■ Buzdolabınızı Kullanmadan Önce

### Kurulumda Dikkat Edilmesi Gereken Güvenlik Bilgileri

- Kurulum ve tamir iřlemlerini her zaman Yetkili Servise yaptırın. Yetkili olmayan kiřiler tarafından yapılan iřlemler nedeniyle doęabilecek zararlardan üretici firma sorumlu tutulamaz. **Yetkili teknik servise ulařmak iin İletişim Merkezi numarasını arayın.**
- Kurulum iřleminde sonra elektrik fiři kolayca erişilebilir olmalıdır.
- Buzdolabınızı kullanmaya bařlamadan önce iletişim merkezi numarasını arayarak size en yakın yetkili servise ulařabilir, buzdolabınızın kurulması, alıřtırılması ve kullanılması konusunda yardım talebinde bulunabilirsiniz.
- Buzdolabınızı doęrudan güneř iřığına maruz kalmayacak uygun bir yere yerleřtiriniz. Buzdolabınız açık havada kullanılmamalı ve yaęmur altında kalmamalıdır.
- Ocak, fırın, kalorifer peteęi ve soba gibi ısı kaynaklarından en

az 50 cm, elektrikli fırınlardan ise en az 5 cm uzakta olmalıdır.

- Buzdolabınızın üstüne ağır eşya koymayınız ve üstten en az 15 cm boşluk kalacak şekilde uygun bir yere yerleştiriniz.
- Buzdolabınız, bir derin dondurucu ile yan yana yerleştirilirse aralarında en az 2 cm açıklık bırakılması, dış yüzeyde nem yoğunlaşmasını önlemek açısından gereklidir.
- (Cihazınızda varsa) Kondenserin (arkadaki siyah kanatlı kısım) duvara dayanmaması için size verilen mesafe ayar plastiğini şekilde gösterildiği gibi 90° döndürerek takınız.
- Buzdolabı montajında duvar ile buzdolabının arka bölgesi arasındaki boşluk 75 mm'yi aşmamalıdır.
- Buzdolabınızın düzgün ve sarsıntısız çalışması için ayarlanabilir ön ayakların uygun yüksekliğe getirilerek karşılıklı olarak dengelenmesi gerekir. Bunu, ayarlı ayakları saat yönünde (ya da ters yönde) çevirerek sağlayabilirsiniz. Bu işlem, yiyecekler dolaba yerleştirilmeden önce yapılmalıdır.

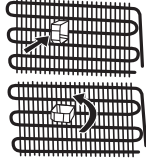

- Buzdolabınızı kullanmadan önce, bir çay kaşığı yemek sodası katacağınız ılık su ile bütün parçalarını silip daha sonra temiz su ile durulayarak kurulayınız. Temizlik işlemi bittikten sonra tüm parçaları yerlerine yerleştiriniz.
- Buzdolabınızın altında hava dolaşımını engelleyecek halî, kilim vs. olmamalıdır.

### **Kapının Açılış Yönünün Değiştirilmesi**

- Buzdolabınızın kapaklarındaki kapı kollarının montajı buzdolabınızın ön yüzeyinden yapılmışsa, buzdolabınızın kapısının açılış yönü değişemez.
- Ayrıca kapı kolu bulunmayan modellerde de kapı açılış yönü değişimi mümkündür.
- Eğer sahip olduğunuz buzdolabının kapısının açılma yönü değişebiliyorsa, kapı yönü değişimi için İletişim Merkezi numarasını arayıp teknik destek talep ediniz.

## Ayarlı Ayakların Ayarlanması

Buzdolabınızın düzgün ve sarsıntısız çalışması için ayarlanabilir ön ayakların uygun yüksekliğe getiren karşılıklı olarak dengelenmesi gerekmektedir. Bunu, ayarlı ayakları saat yönünde (ya da ters yönde) çevirerek sağlayabilirsiniz. Bu işlem, yiyecekler dolaba yerleştirilmeden önce yapılmalıdır.

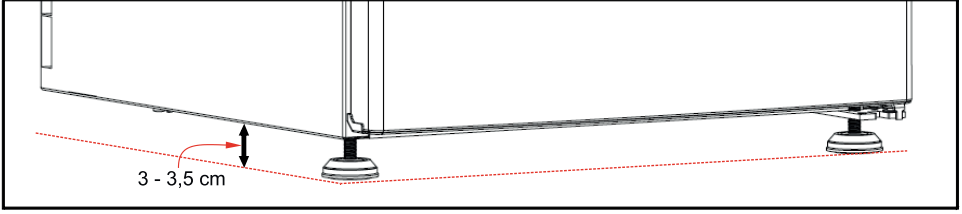

## Genel Görünüm

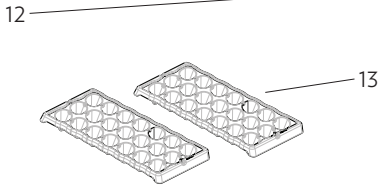
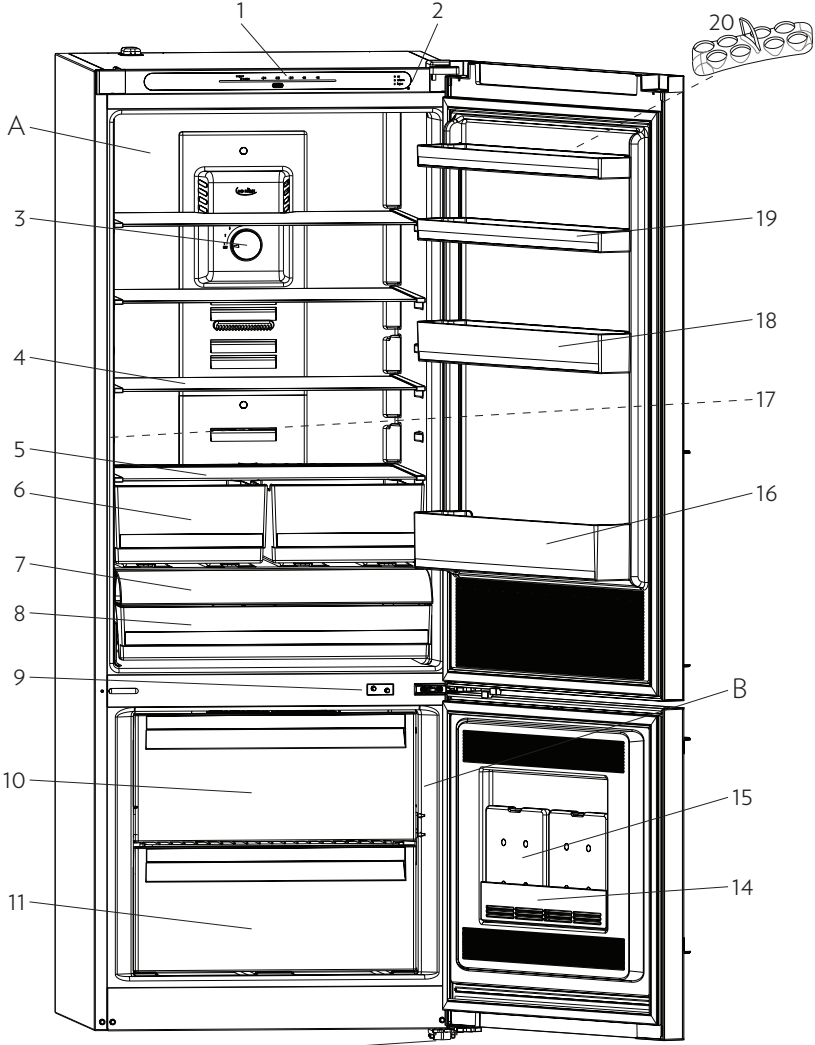

Bazı modellerde  
"Soğutma aküsü"  
yerine "Kutu içecek  
soğuk tutma aküsü"  
bulunabilir.

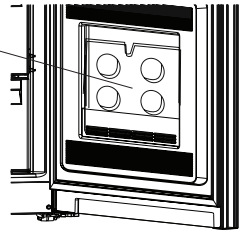

- A. Soğutucu bölme
- B. Dondurucu bölme

1. Gösterge panosu
2. Işık sensörü
3. Soğutucu bölme termostat düğmesi
4. Soğutucu bölme rafları
5. Sebzelik üsü cam raf
6. Sebzelikler
7. Raylı saklama bölmesi kapağı
8. Raylı saklama bölmesi
9. Lamba butonu
10. Dondurucu bölme üst sepet
11. Dondurucu bölme alt sepet
12. Ayarlı ayaklar
13. Buzluklar
14. Akü yuvası
15. Soğutma aküsü
16. Kapı şişe rafı
17. Koku filtresi
18. Kapı orta rafı
19. Kapı üst rafı
20. Yumurtalık

Bu görsel ve tanıtım yalnızca cihazın parçaları hakkında bilgilendirme amaçlıdır.  
Parçalar cihaz modeline göre farklı olabilir.

## Kullanımı

### NO FROST Teknolojisi Hakkında Bilgi

No-Frost buzdolapları, çalışma sistemi ile diğer statik dolaplardan farklıdır.

Normal buzdolaplarında, dondurucu bölümde, kapı açılmalarında buzdolabının içine giren nem ile gıdaların nemi, dondurucu bölme içerisinde buz oluşmasına neden olur. Oluşan kar ve buzun belirli zaman aralıklarında eritilmesi için, buzdolabının durdurulması, bu işlem sırasında soğukluğunun korunması gereken besinlerin dışarıya çıkartılması, biriken buzun temizlenmesi gibi işlemlerin yapılması gerekmektedir.

No-frost dolaplarda ise, durum tamamen farklıdır. Fan yardımı ile kuru ve soğuk hava soğutucu ve dondurucu bölümlere birçok noktadan homojen olarak üflenir. Raf aralarına dahi homojen olarak dağılan soğuk hava sayesinde bütün yiyecekleriniz eşit oranda ve düzgün olarak soğumasını sağladığı gibi, nem ve buz oluşmasına imkan vermez.

Bu nedenle sahip olduğunuz No-frost buzdolabınız, geniş hacim ve estetik görüntüsünün yanı sıra size büyük bir kullanım kolaylığı sağlar.

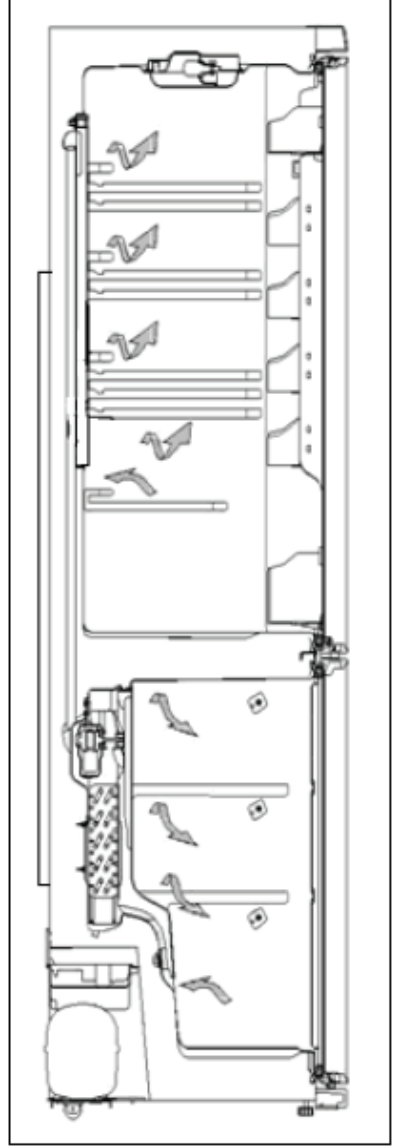

## Gösterge ve Kontrol Paneli

### Dondurucu bölme sıcaklık ayar butonu

Bu buton, dondurucu bölmesinin sıcaklık ayarının yapılabildiği butondur. Dondurucu bölmesinin sıcaklık değerlerini ayarlamak için bu butona basılır. Ayrıca SF modunu da aktif yapmak için bu buton kullanılır.

### SR uyarı lambası

Buzdolabında bir sorun meydana geldiğinde alarm ve SR kırmızı yanacaktır ve cihaz sesli alarm verilecektir.

### Alarm uyarı lambası

Kapılardan herhangi biri 2 dakikadan fazla açık kalırsa, alarm kırmızı olarak yanacak, uyarı sesi duyulacaktır.

### Lv uyarı lambası

Şebeke gerilimi düşük olduğunda, bu sembol yanar. Kırmızı uyarı lambaları şebeke gerilimi uygun seviyeye geldiğinde söner.

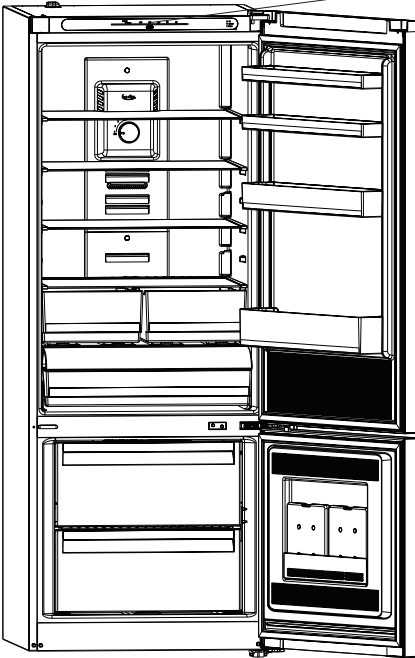

Dondurucu Bölme  
Sıcaklık Ayar Butonu

SR uyarı ışığı  
Alarm uyarı ışığı  
LV uyarı ışığı  
O1sr  
O1alrm  
O1lv

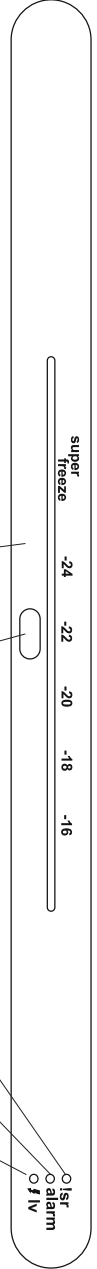

## Buzdolabınızın Çalıştırılması

Cihazın fişi takılıp çalıştırıldığında kendi tüm sistemini 25 saniyelik bir kontrol eder. Sıcaklık ayarlarını 25 saniyelik bu kontrol süresinden sonra yapınız.

### Soğutucu Bölme Sıcaklık Ayarları

Soğutucu bölme termostat düğmesi buzdolabınızın soğutucu bölümündeki sıcaklık ayarlarının otomatik olarak yapılmasını sağlar. 1 ve 5 değerleri arasında istenilen herhangi bir değere ayarlanabilir. Termostat ayar düğmesini 1'den 5'e doğru çevirdikçe soğutma derecesi artar. Kış aylarında enerji tasarrufu sağlamak amacıyla buzdolabınızı daha düşük konumda çalıştırabilirsiniz.

**Önemli:** Termostat düğmesini 1'den önceki konuma getirmeyin. Bu konumda dolabınız soğutma yapmayacaktır.

### Soğutucu Termostat Ayarları;

5 : Daha fazla soğutma içindir.

3 - 4 : Normal kullanım içindir (en iyi performansı bu konumda alabilirsiniz).

1 - 2 : Daha az soğutma içindir.

- Belirtilen termostat ayarlarının yanısıra kullanım sıklığınıza göre sıcaklık ayarlarınızı kendiniz ayarlayabilirsiniz.
- Kış aylarında enerji tasarrufu sağlamak amacıyla buzdolabınızı düşük konumda çalıştırabilirsiniz.

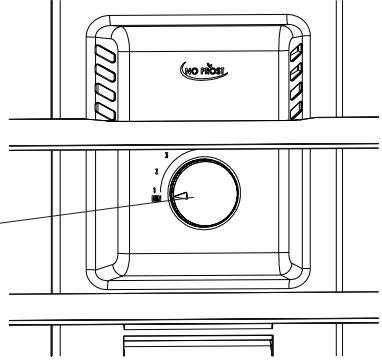
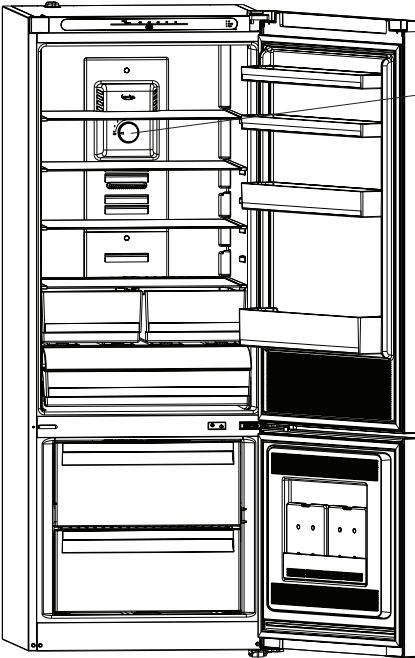



## Dondurucu Bölme Sıcaklık Ayarları

- Dondurucu ayar göstergesinin ilk sıcaklık değeri  $-18^{\circ}\text{C}$ 'dir.
- Dondurucu ayar düğmesine bir defa basın.
- Bu düğmeye ilk basışınızda ayarlı son değer ekranda yanıp sönecektir.
- Bu düğmeye her basışınızda daha düşük sıcaklık ayarlanır. ( $-16^{\circ}\text{C}$ ,  $-18^{\circ}\text{C}$ ,  $-20^{\circ}\text{C}$ ,  $-22^{\circ}\text{C}$ ,  $-24^{\circ}\text{C}$ , Süper Dondurma)
- Dondurucu ayar düğmesine, dondurucu ayarları göstergesi üzerinde süper dondurucu sembolü görülene kadar basıp 3 saniye herhangi bir düğmeye basmadan beklerseniz Süper Dondurma yanıp söner.
- Basmaya devam ederseniz  $-16^{\circ}\text{C}$ 'den yeniden başlar.

## Süper Dondurucu Modu

### Ne zaman kullanılacaktır?

- Büyük miktarda yiyecek dondurmak için.
- Fast food dondurmak için.
- Yiyecekleri hızlıca dondurmak için.
- Mevsimsel yiyecekleri uzun süre saklamak için.

### Nasıl kullanılacaktır?

- Süper dondurma ışığı yanana kadar dondurucu düğmesine basın.
- Eğer 3 saniye içinde hiçbir düğmeye basılmazsa, "Süper dondurma" görüldüğünde ayar yapılmış olur. Led 5 kere yanıp sönecek ve bip bip şeklinde bir ses duyulacaktır.
- Süper dondurma sembolü bu mod sırasında görüntülenir.
- 24 saat içinde dondurulabilecek maxi-

mum taze yiyecek miktarı (kg cinsinden) cihaz etiketinde gösterilir.

- Maksimum dondurucu kapasitesine ulaşacak optimum cihaz performansı için etkin SF modunu taze yiyeceği dondurucuya koymadan 3 saat önce ayarlayın.
- Dondurma işlemi, taze gıdalar yerleştirildikten 24 saat sonra tamamlanmış olacaktır.

### Bu mod sırasında:

- Eğer dondurucu ayar düğmesine basılırsa, süper dondurma ledi yanıp söner, eğer 3 saniye içerisinde herhangi bir düğmeye basılmazsa mod iptal edilir ve ayar önceki değere döner.

**Not:** "Süper Dondurucu" modu 24 saat sonra veya dondurucu sensör sıcaklığı  $-32^{\circ}\text{C}$  altına düştüğünde otomatik olarak iptal edilecektir.

## Dost Aydınlatma (Işık Sensörü)

Dolabınızın iç aydınlatmasının ortam ışığının yeterliliğine göre çalışmasını istiyorsanız, bu modu seçebilirsiniz. Bu modu aktif etmek için 3 saniye süresince "Dondurucu Bölme Sıcaklık Ayar" düğmesine basmanız gerekmektedir. İptal etmek için de aynı işlemi tekrarlamanız gerekmektedir.

Bu mod aktif iken, ortam aydınlatması yeterli olduğu durumlarda, cihazınızın iç aydınlatması çalışmayacaktır.

## Sıcaklık Ayarları

Buzdolabınızın soğutucu ve dondurucu bölümlerindeki sıcaklık ayarlarının otomatik olarak yapılmasını sağlar. 1 ve 5 değerleri arasında istenilen herhangi bir değere ayarlanabilir. Termostat ayar düğmesini 1'den 5'e doğru çevirdikçe soğutma derecesi artar. Kış aylarında enerji tasarrufu sağlamak amacıyla buzdolabınızı daha düşük konumda çalıştırabilirsiniz.

**Önemli:** Termostat düğmesini 1'den önceki konuma getirmeyin. Bu konumda dolabınız soğutma yapmayacaktır.

## Sıcaklık Ayarları İle İlgili Uyarılar

- Enerji kesintisi olduğunda yaptığınız sıcaklık ayarları bozulmayacaktır.
- Sıcaklık ayarları, soğutucu ve dondurucu kapısının ne kadar sıklıkla açılıp kapandığı, içerisinde ne kadar yiyecek saklandığı ve buzdolabınızın bulunduğu ortam sıcaklığı göz önüne alınarak yapılmalıdır.
- Buzdolabınızın 10°C den daha soğuk ortamlarda çalıştırılması verimliliği açısından tavsiye edilmez.
- Buzdolabınızın, prize ilk takıldıktan sonra tamamen soğuyabilmesi için, ortam sıcaklığına bağlı olarak 24 saate kadar kesintisiz çalışması gerekir. Bu süre zarfında, buzdolabınızın kapılarını sık açıp kapamayınız ve aşırı doldurmayınız.
- Buzdolabınızın fişini prizden çektikten sonra tekrar çalıştırmak istediğinizde veya enerjinin kesilip gelmesi durumunda; buzdolabınızın kompresörünün zarar görmesini engellemek için, buzdolabınızın 5 dakika gecikmeyle çalışmasını sağlayan bir fonksiyon bulunmaktadır. Buzdolabınız 5 dakika sonra normal bir şekilde çalışmaya başlayacaktır.

- Buzdolabınız, bilgi etiketinde belirtilen iklim sınıfına göre, standartlarda belirtilmiş ortam sıcaklık aralıklarında çalışacak şekilde tasarlanmıştır. Buzdolabınızın belirtilen sıcaklık değerlerinin dışındaki ortamlarda çalıştırılması, soğutma verimliliği açısından tavsiye edilmez.

İklim sınıfı	Ortam sıcaklığı °C
T	16 - 43 °C arası
ST	16 - 38 °C arası
N	16 - 32 °C arası
SN	10 - 32 °C arası

### Not:

- Eğer ortam sıcaklığı 25°C altındaysa, buzdolabı ayarları "1 ile 3 konumu" arasına ayarlanmalıdır.
- Eğer ortam sıcaklığı 25°C üzerindeyse, buzdolabı ayarı yeterli soğutmaya erişilene kadar artırılmalıdır.
- Optimum ayar için dondurucu -18°C ya da -20°C şeklinde ayarlanmalıdır.
- Yaz mevsiminde, eğer buzdolabı ortam sıcaklığının çok yüksek olduğu mekamlarda kullanılırsa, dondurucu termostatını -24°C olarak ayarlamalısınız.

## Aksesuar Bilgileri

### Buzluk

- Buz kabını yerinden çıkartmak için önce üst sepeti sonuna kadar çekiniz. Daha sonra buzluğu ön kısmından tutarak çıkarınız.
- Buz kabının 3/4'nü su ile doldurup yerine yerleştiriniz.
- Yaklaşık 2 saat sonra buzlarınızı alabilirsiniz.
- Buz kabını çıkartarak servis yapabilirsiniz.

**Not:** Buz kabını su ile doldurup tekrar dolaba yerleştirirken, buz kabına eğim vermeden, yatay pozisyonda yerleştirmeye dikkat ediniz. Aksi takdirde buz kabının içindeki su sepete dökülebilir.

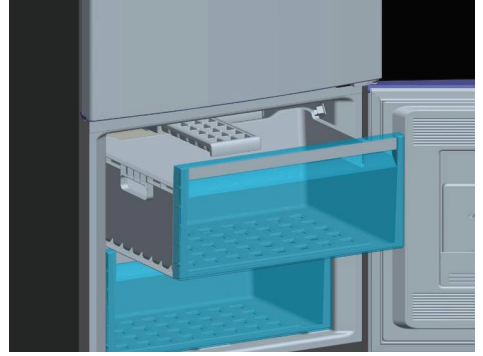

### Dondurucu Sepet

- Bu bölme, besinlerinizin daha düzenli muhafaza edilmesini ve onlara daha rahat ulaşmanızı sağlar.
- Dondurucu sepetleri çıkarmak için; dayandığı yere kadar kendinize doğru çekiniz, sepetin yanlarında bulunan tutamaklardan tutarak ön kısmını yukarı doğru kaldırıp çıkarınız.
- Dondurucu sepetleri takmak için; aynı işlemin tersini yapınız.

#### **Not:**

- a. Dondurucunun kapısını kapatırken, dondurucu sepetlerin tamamen kapalı olduğundan emin olunuz.
- b. Dondurucu sepetleri çıkarırken, mutlaka sepetin yanlarında bulunan tutamaklardan tutunuz.

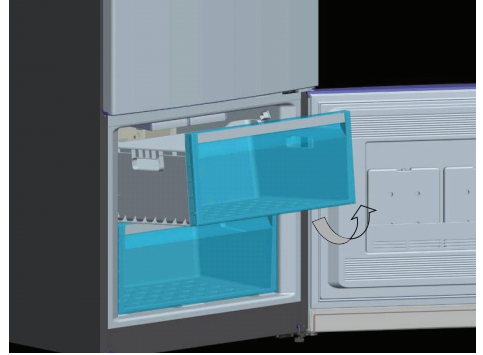

## Koku Filtresi

Bu bölgedeki koku filtresi ile soğutucu bölümündeki kötü kokular giderilmektedir.

## Raylı Saklama Bölmesi

Raylı saklama bölümünün 2 farklı işlevsel kullanımı mevcuttur:

- **0°C bölümü olarak kullanımı:** Bu bölümü 0 °C bölümü olarak kullanmak için resimde gösterilen sürgülü parça (kapak)'yı açık pozisyona getiriniz.
- **Sebzelik olarak kullanımı:** Bu bölümü sebzelik olarak kullanmak için sürgülü parça (kapak)'yı kapatmanız yeterlidir.
- Raylı saklama bölümü 0°C bölümü olarak kullanıldığında, besinlerinizin 0°C'de kalmasını sağlar. Derin dondurucu bölümünden çıkardığınız donmuş gıdanın çözülmesi için veya 1-2 gün içerisinde tüketileceğiniz et ve temizlenmiş balıkları (plastik torba veya paketler halinde) vb. bu bölmede ayrıca dondurmaya gerek duymadan saklayabilirsiniz. (Su 0°C'de donar ancak, tuz veya şeker içeren yiyecekler daha soğuk ortamlarda donabilir.)
- Raylı saklama bölümünü kendinize doğru yavaşça çekerek açınız. Bu esnada kapak kendiliğinden açılacaktır.

**Uyarı:** Bu bölme donmasını istediğiniz gıdaları veya buzlukları koymayınız.

Filtre

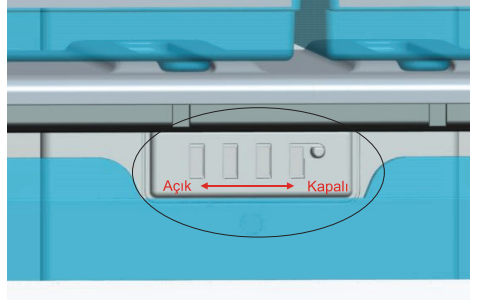
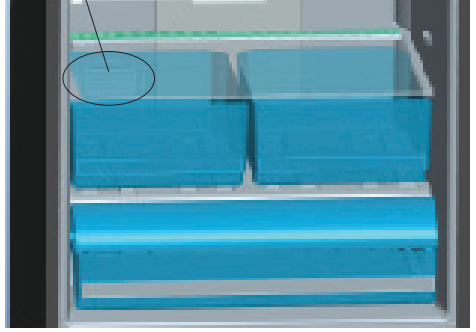

## Raylı Saklama Bölmesini Yerinden Çıkarmak İçin;

- Kapağı kaldırarak tamamen açınız. (Resim-1)
- Bölmeyi raylar üzerinde kaydırarak kendinize doğru çekiniz. (Resim-2)
- Rayların üzerinde bulunan tekerlekleri stoplama noktasından kurtararak bölmeyi yerinden çıkarınız. (Resim-3)



Resim 1

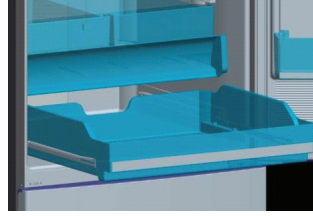

Resim 2

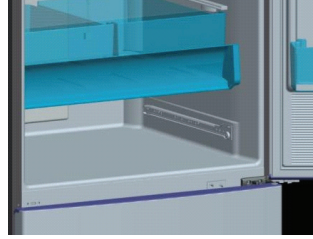

Resim 3

## Sebzelik Hava Ayar Düğmesi

Sebzeliğin aşırı yüklenmesi durumunda sebzeliğin arka tarafında bulunan sebzelik klapesi açık konuma alınmalıdır. Bu sayede sebzeliğe giren hava kontrol edilerek nem oranı ayarlanır ve yiyeceklerin dayanım ömürleri artırılır.

Cam rafta yoğunlaşma görürseniz rafın arkasında bulunan bu klapeyi açmalısınız.

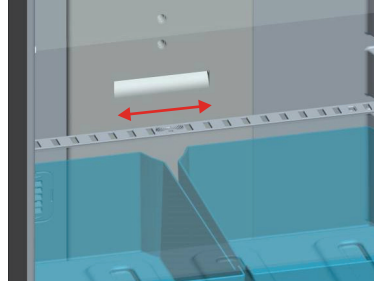

## Soğutma Aküsü

- Bir güç arızası, elektrik kesintisi meydana gelirse çözülme sürecini yavaşlatmak için bu soğutma aküleri kullanılabilir. En uzun saklama süresi soğutma aküsü doğrudan üst bölmedeki yiyeceklerin üstüne konulunca sağlanır.
- Alandan kazanmak için soğutma aküsü kapı bölümünde saklanabilir.
- Soğutma aküsü yiyecekleri geçici olarak (örneğin soğuk bir çantada) soğutmak için de kullanılabilir.



**Önemli uyarı:** Soğutucu akünün içindeki sıvı kimyasal olduğundan, akü kapağı zedelenmemeli ve içindeki sıvı içilmemelidir.

## Kutu İçecek Soğuk Tutma Aküsü

### Ön bilgi ve uyarılar :

- Soğuk tutma aküsü, dolap dışında, kutu içeceklerin servisi ve masa üstünde soğuk muhafazası için tasarlanmıştır.
- Akü üzerinde bulunan yuvalar 330 ml. standart bir kutu içeceğin konumlandırılabilceği şekilde tasarlanmıştır.
- Akü içerisinde bulunan sıvı, insan ve çevre sağlığına zararlı değildir. Ancak akünün açılması ve tüketilmesi uygun değildir.
- Sevkiyat sırasındaki sıcaklık değişimlerinden kaynaklı akü dolum ağızı etrafında karlanma ya da tuz kristallenmesi olabilir. Böyle bir durumda dolum ağızı etrafında çatlama ya da kırılma olup olmadığını kontrol ediniz, var ise durumu en yakın servise bildirin. Herhangi bir çatlak yok ise ılık su ile tuz kristallerini temizleyiniz.

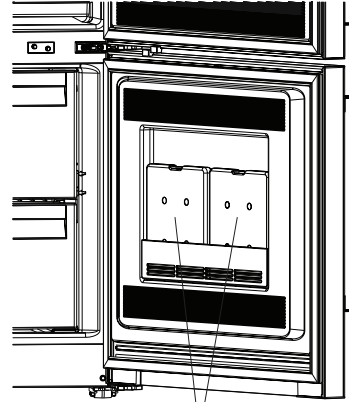

Bazı ürünlerde “Soğutma aküsü”, bazı ürünlerde de “Kutu içecek soğuk tutma aküsü” bulunmaktadır. Açıklamaları, ürününüzdeki mevcut aksesuara göre dikkate alınız.

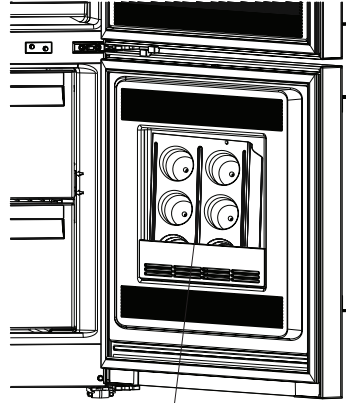

Kutu içecek soğuk tutma aküsü

- Bir yiyeceđi daha hızlı dondurmak istediđinizde; kapı rafında daha önceden dondurulmuş tepsiyi dondurucu sepetine düz yüzeyi üste gelecek şekilde yerleřtirerek, yiyeceđi üzerinde dondurabilirsiniz.
- Akülü tepsiyi sıcıđa, dođrudan güneř ışığına, ařındırıcı temizlik maddelerine maruz bırakmayınız.
- Tepsiyi ıslak el veya bez ile temas etmeyiniz. Elinizin tepsiye yapışması durumunda ılık su ile yıkayarak elinizi tepside ayırınız.
- Dondurucuda, dondurulmuş tepsiyi direk sođutucuya yerleřtirip, cam řişeler ile temasından kaçınınız. Aksi taktirde, içindeki sıvının donarak řişenin patlaması riski olacaktır.
- Akülerin, buzdolabı dışında kullanımı sırasında sıcaklık farkından dolayı tepsi yüzeyinde yoğunlaşan su damlacıklarını kuru bir bez ile alabilirsiniz.

## Kullanım:

- En az 24 saat önceden, dondurulmuş tepsiyi dondurucu kapısından buzdolabı dışına alınız.
- Kutu içeceđinizi yuvasına yerleřtiriniz.
- Kutu içeceđinizi servis veya uzun süreli masa üstü kullanımlarınızda akülü tepsi ile kullanabilirsiniz.
- Uzun süre buzdolabı dışında kalmış ve ısınmış tepsiyi, tekrar buzdolabı kapısındaki yuvasına oturtup ve en az 24 saat bekletip, dondurarak, tekrar kullanabilirsiniz.

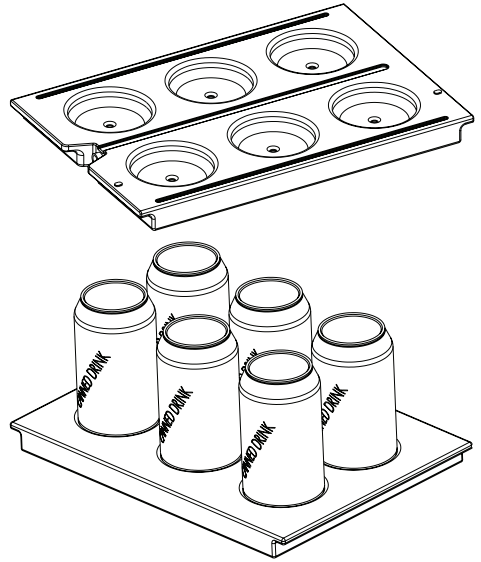

Aksesuarlar bölümündeki tüm yazılı ve görsel anlatımlar, cihazınızın modeline göre deđişkenlik gösterebilir. Açıklanan aksesuarların hepsi ürününüzde bulunmayabilir. Ürününüzde bulunmayan aksesuarlar için yapılan açıklamaları dikkate almayınız.

## Yiyeceklerin Yerleştirilmesi

### Soğutucu Bölme

- Normal çalışma koşulları için buzdolabınızın soğutucu bölme termostat düşmesini 3 - 4 konumuna ayarlamak yeterli olacaktır.
- Nem ve koku oluşmasını önlemek için besinlerin buzdolabına kapalı kaplarda veya üzerleri örtülerek yerleştirilmelidir.
- Sıcak yiyecek ve içeceklerin buzdolabına yerleştirilmeden önce oda sıcaklığına soğutulması gerekir.
- Meyve ve sebzeler ayrıca sarmadan doğrudan sebzelik bölmesine yerleştirilebilir.
- Soğutucu hava kanalı, soğutucu bölüme soğuk hava dağıtır. Kanalların önünün yiyeceklerle kapatılıp, hava akışının engellenmesinden kaçınılmalıdır. Paketlenmiş yiyecekleri ve kapları soğutucu bölümün lamba ve kapağına dayamayınız.

## Önemli Not:

- Buzdolabına konan sıvıların ve sulu yiyeceklerin üstü kapatılmalıdır. Aksi takdirde dolabın içindeki nem oranı artar. Bu da buzdolabının daha fazla çalışmasına sebep olur. Yiyeceklerin ve içeceklerin üstlerinin kapatılması ile ayrıca tat ve lezzetlerinin de korunması sağlanmış olur.
- Buzdolabının arka kısmına nemli yiyecekleri koymaktan kaçının, soğuk havayla temas edince donabilir. Bunu önlemek için yiyecekleri kapalı bir kaptaki muhafaza ediniz.
- Patates, soğan ve sarımsak buzdolabında saklanmamalıdır.

Yiyeceklerinizin soğutucu bölümüne yerleştirilmesi ve saklanması için aşağıda bazı öneriler verilmiştir:

Yiyecek	En uzun Depolama süresi	Soğutucu bölümde yerleştirileceği yer
Meyve ve sebzeler	1 Hafta	Sebzelik bölümünde
Et ve Balık	2 Gün	Plastik folyo veya torbalara sarılmış olarak (Cam raf üzerinde)
Taze peynir	3 - 4 Gün	Peynir-Tereyağ raflarında
Tereyağ ve Margarin	1 Hafta	Peynir-Tereyağ raflarında
Şişelenmiş ürünler (Süt ve diğer içecekler)	Üreticinin tavsiye süresi kadar	Kapı raflarında
Yumurta	Üreticinin tavsiye süresi kadar	Yumurtalıklarda
Pişmiş yiyecekler	2 Gün	Her rafta



## Derin Dondurucu Bölme

- Normal çalışma koşulları için dondurucu bölmesi sıcaklık değerini  $-18\text{ }^{\circ}\text{C}$  /  $-20\text{ }^{\circ}\text{C}$  değerine ayarlamanız yeterli olacaktır.
- Dondurucu, taze yiyecekleri dondurmak, derin dondurulmuş ya da dondurulmuş yiyecekleri uzun süre saklamak ve buz üretmek için kullanılır.
- Buzdolabını maksimum dondurma kapasitesinde kullanmak istiyorsanız:  
Dondurulmuş yiyecekleri diğer sepetlerden üst sepete yerleştirdikten sonra Super Dondurma modunu çalıştırın. Super Dondurma modu aktif olduktan 24 saat sonra otomatik olarak durdurulacaktır.
  - Dondurmak istediğiniz yiyecekleri buzdolabınızın dondurma kapasitesini aşmadan dondurucu bölmesinin alt sepetine yerleştirin.
  - Süper Dondurma modunu kullanırken dondurmak istediğiniz taze yiyeceklerin yanına önceden dondurulmuş yiyecekler koymamalısınız.Bunları ayrı yerlere koyduktan sonra “Süper Dondurma” modunu yeniden etkinleştirin. Yiyeceklerinizi dondurulduktan sonra diğer dondurulmuş yiyeceklerin yanına koyabilirsiniz (“Süper Dondurma” modunun 2. aktivasyonundan en az 24 saat sonrası için).
- Taze yiyecekleri dondururken; 24 saat içerisinde dondurulabilecek maksimum yiyecek miktarı cihazın etiketinde (kg cinsinden) gösterilmiştir.
- Taze ve sıcak yiyecekleri dondurmak için dondurucu kapısının raflarına koymayın. Yalnızca donmuş yiyecekleri saklamak için kullanın.
- Taze ve sıcak yiyecekleri dondurulmuş yiyeceklerle yan yana koymayın, dondurulmuş yiyecekler eriyebilir.

- Evde pişirilen (ve dondurulması gereken) yiyeceği daha hızlı dondurmak için hızlı dondurma rafını kullanın, çünkü dondurma bölmesinin daha yüksek dondurma kapasitesi vardır.
- Taze yiyeceği dondururken (örn., et, balık ve kıyma) bunları bir kerede kullanacağınız miktarlara bölün.
- **Dikkat:** Küçük miktarlardaki yiyecekleri dondururken dondurucu bölmesi sıcaklık ayarını SF konumuna ayarlanması gerekmez. Bu enerji tasarrufu yapmanızı sağlayacaktır.
- Dondurulmuş yiyecekleri saklamak için; dondurulmuş yiyecek paketlerinin üstündeki talimatlara dikkatle uyulmalıdır, yiyecek üzerinde bir talimat yoksa satın alınma tarihinden itibaren en fazla 3 ay saklanmalıdır.
- Dondurulmuş yiyecek satın alırken bunların uygun sıcaklıklarda dondurulduğundan ve paketlerinin bozulmadığından emin olun.
- Dondurulmuş yiyecekler, kalitenin korunması için uygun kaplarda taşınmalı ve mümkün olan en kısa zamanda cihazın dondurucu bölmesine yerleştirilmelidir.
- Dondurulmuş yiyeceğin paketinde nem ve anormal şişme işaretleri varsa, muhtemelen daha önce uygun olmayan bir sıcaklıkta saklanmıştır ve içeriği bozulmuştur.
- Dondurulmuş yiyeceğin saklama ömrü oda sıcaklığına, ayarlanmış sıcaklık ayarına, buzdolabı kapağının açılma sıklığına, yiyeceğin türüne ve yiyeceğin marketten eve taşınması için geçen süreye bağlıdır. Her zaman paket üzerindeki talimatlara uyun ve belirtilen saklama süresini hiçbir zaman geçirmeyin.

## Önemli Not:

- Buzdolabındaki derin dondurucudan çıkarılan donmuş yiyecekler, bir gün önceden alt bölmeye konulursa, orada çözülerek buzdolabında soğutmaya destek olur. Enerji tasarrufu sağlanır. Buzluktaki malzeme doğrudan açığa konulursa enerji kaybına sebep olur.
- Dondurulmuş et çözüldüğünde aynen taze et gibi pişirilmelidir. Etler, çözüldükten sonra pişirilmemişse kesinlikle tekrar dondurulmamalıdır.
- Pişmiş yemeklerde bulunan bazı baharatların (anason, fesleğen, dereotu, sirke, baharat karışımı, zencefil, sarımsak, soğan, hardal, kekik, mercanköşk, karabiber vb.) uzun süre saklandığında tadları değişir ve kuvvetli bir tad kazanır. Bu yüzden dondurulacak yiyecekler az baharatlanmalı ya da arzu edilen baharat, yiyecek çözüldükten sonra eklenmelidir.
- Yiyeceklerin depolanma süresi kullanılan yağa bağlıdır. Uygun olan yağlar; margarin, dana yağı, zeytinyağı ve tereyağ, uygun olmayan yağlar ise yarfıstığı yağı ve domuz yağıdır.
- Sıvı şekilde olan yemekler plastik kaplarda, diğer yiyecekler ise plastik folyo veya torbada dondurulmalıdır. Yiyeceklerinizin derin dondurucu bölümüne yerleştirilmesi ve depolanması için sayfa 27, 28 ve 29'de bazı öneriler verilmiştir.

<b>Et ve Balık</b>	<b>Hazırlama</b>	<b>En uzun depolama süresi (ay)</b>
<b>Biftek</b>	Folyo içine sararak	6 - 8
<b>Kuzu Eti</b>	Folyo içine sararak	6 - 8
<b>Dana Rosto</b>	Folyo içine sararak	6 - 8
<b>Dana Kuşbaşı</b>	Ufak parçalar halinde	6 - 8
<b>Koyun Kuşbaşı</b>	Parçalar halinde	4 - 8
<b>Kıyma</b>	Baharatlanmadan, yassı paketler halinde	1 - 3
<b>Sakatat (parça)</b>	Parçalar halinde	1 - 3
<b>Sucuk - Salam</b>	Zararlı olsa da paketlenmelidir.	
<b>Tavuk ve Hindi</b>	Folyo içine sararak	4 - 6
<b>Kaz ve Ördek</b>	Folyo içine sararak	4 - 6
<b>Geyik - Tavşan - Yaban domuzu</b>	Porsiyonlar 2.5Kg. ve kemiksiz olarak	6 - 8
<b>Tatlısu balıkları (Alabalık, Sazan, Turna, Yayın)</b>	İçi ve pulları iyice temizlendikten sonra yıkanıp kurulanmalı, gerektiğinde kuyruk ve baş kısmı kesilmelidir.	2
<b>Yağsız balıklar (Levrek, Kalkan, Dil)</b>		4
<b>Yağlı balıklar (Plamut, Uskumru, Lüfer, Hamsi)</b>		2 - 4
<b>Kabuklu deniz ürünleri</b>	Temizlenmiş ve torbalar içinde	4 - 6
<b>Havyar</b>	Ambalajında, alüminyum ya da plastik kab içinde	2 - 3
<b>Salyangoz</b>	Tuzlu suda alüminyum ya da plastik kab içinde	3

<b>Sebzeler ve Meyveler</b>	<b>Hazırlama</b>	<b>En uzun depolama süresi (ay)</b>
<b>Ayşekadın ve Sırık fasulye</b>	Yıkayıp küçük parçalar halinde kestikten sonra şok haşlama yaparak	10 - 13
<b>Bezelye</b>	Ayıklayıp yıkadıktan sonra şok haşlama yaparak	12
<b>Lahana</b>	Temizlendikten sonra şok haşlama yaparak	6 - 8
<b>Havuç</b>	Temizleyip dilimler halinde kestikten sonra şok haşlama yaparak	12
<b>Biber</b>	Sapını kesin, ikiye bölün ve çekirdeklerini ayırın. Ardından şok haşlama yapınız	8 - 10
<b>Ispanak</b>	Yıkayıp temizledikten sonra şok haşlama yaparak	6 - 9
<b>Karnabahar</b>	Yapraklarını ayırın, göbeğini de parçalara ayırdıktan sonra az limonlu suda bekletin	10 - 12
<b>Patlıcan</b>	Yıkandıktan sonra 2cm.'lik parçalar halinde kesin	10 - 12
<b>Mısır</b>	Temizleyip koçanıya veya taneli olarak paketleyin	12
<b>Elma ve Armut</b>	Kabuğunu soyarak dilimleyin	8 - 10
<b>Kayısı ve şeftali</b>	İkiye bölüp çekirdeklerini çıkartın	4 - 6
<b>Çilek ve Ahududu</b>	Yıkayıp ayıklayın	8 - 12
<b>Pişmiş meyve</b>	Kap içinde %10 şeker katarak	12
<b>Erik, Kiraz, Vişne</b>	Yıkayıp, saplarını ayıklayın	8 - 12

<b>Süt Ürünleri</b>	<b>Hazırlama</b>	<b>En uzun Depolama Süresi (Ay)</b>	<b>Depolama Koşulları</b>
<b>Paket (homojenize) süt</b>	Kendi paketinde	2 - 3	Sade süt - Kendi paketinde
<b>Peynir (beyaz peynir hariç)</b>	Dilimler halinde	6 - 8	Kısa süreli depolamalarda orijinal paketinde bırakılabilir. Uzun süreli depolamalarda ayrıca plastik folyoda saklanmalıdır.
<b>Tereyağ, margarin</b>	Kendi ambalajında	6	Kendi ambalajında

<b>Hamur işleri</b>	<b>En uzun Depolama süresi (ay)</b>	<b>Oda sıcaklığında çözülme süresi (saat)</b>	<b>Fırında çözülme süresi (dakika)</b>
Ekmek	4 - 6	2 - 3	4-5 (220-225 °C)
Bisküvi	3 - 6	1 - 1,5	5-8 (190-200 °C)
Börek	1 - 3	2 - 3	5-10 (200-225 °C)
Turta	1 - 1,5	3 - 4	5-8 (190-200 °C)
Yufka	2 - 3	1 - 1,5	5-8 (190-200 °C)
Pizza	2 - 3	2 - 4	15-20 (200 °C)

## Temizlik ve Bakım

- Cihazı “Temizlik ve Bakım” bölümünde anlatıldığı gibi düzenli bir şekilde temizleyin.



- Cihazın temizlik ve bakımına başlamadan önce mutlaka cihazın fişini prizden çekin.

- Cihazınızı su dökerek yıkamayın.
- Cihazınızın iç ve dış kısmını ılık ve sabunlu su ile yumuşak bir bezle veya süngerle silin.
- Parçaları tek tek çıkartıp, sabunlu su ile temizleyin. Bulaşık makinasında yıkamayın.
- Temizlik için tiner, benzin, asit gibi yanıcı, parlayıcı ve eritici malzemeler asla kullanmayın.
- Cihazınızın içini, parçalarını ve aksesuarlarını temizledikten sonra iyice kurularıp dolabınıza yerleştirin. Cihazınızı çalıştıracağınız zaman cihazınızın, aksesuarlarının ve parçalarının kuru olduğundan emin olun.
- Yılda en az bir kere kondenser (arkada siyah kanatlı kısım) kuru ye yumuşak bir fırça kullanılarak temizlenmelidir. Bu, buzdolabınızın daha verimli çalışmasını ve enerji tasarrufu yapmanızı sağlayacaktır.



- UYARI:** Elektrik çarpması tehlikesi! Cihazınızın içini, parçalarını ve aksesuarlarını temizledikten sonra iyice kurularıp dolabınıza yerleştirin. Cihazınızı çalıştıracağınız zaman cihazınızın, aksesuarlarının ve parçalarının kuru olduğundan emin olun. cihazınızın elektrikli parçalarının içine su girmesi cihazınızda ciddi hasarlara sebep olacaktır.

## Eritme

Buzdolabınız tam otomatik eritme yapar. Eritme sonucu oluşan su, su toplama olduğundan geçerek buzdolabınızın arkasındaki buharlaştırma kabına akar ve burada kendiliğinden buharlaşır.

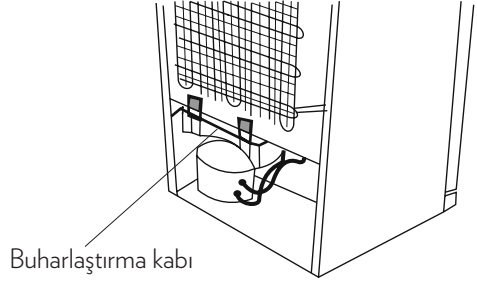

Buharlaştırma kabı

## Aydınlatma Materyalinin Değiştirilmesi

**Cihazınızın aydınlatması led lambalarla ya da floresan lamba ile yapılıyorsa;**

Değişim gerektiği durumlarda lütfen İletişim Merkezi numarasını arayıp teknik destek talep ediniz.

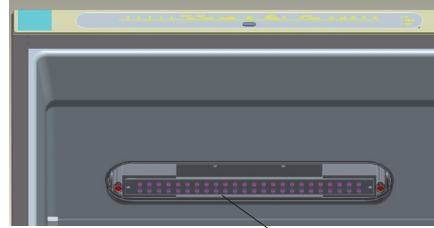

LED lambalar

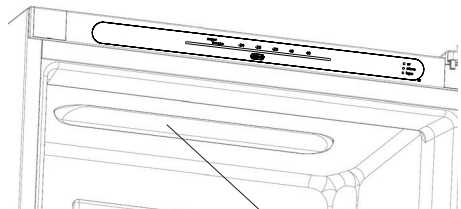

Floresan lamba

## Buzdolabının Ampulünün Deęiřtirilmesi (Aydınlatma lamba ile yapılıyorsa)

- Buzdolabınızın güç kaynaęı bağlantısını kesin.
- Buzdolabı lamba kapaęının (A) her iki yanında bulunan vidaları sökünüz.
- Ampulü yenisiyle deęiřtirin (gücü 15 Watt üstünde olmayan)
- Lamba kapaęını yerine takın ve buzdolabınızın enerji fiřini takın.

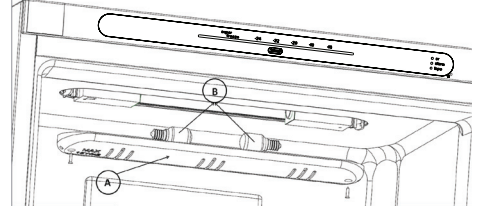

## Sorun Giderme

Buzdolabınız üç farklı durumda kontrol paneli üzerindeki uyarı ışıklarını yakıp sizi uyarır. Uyarı ışıklarının anlamı ve çözümleri aşağıda gösterilen tablodaki gibidir:

Hata kodu	Anlamı	Sebebi	Çözüm
<b>Alarm uyarı ışığı</b>	Kullanım uyarısı	Kapılardan herhangi biri 2 dakikadan fazla açık kalırsa, alarm ışığı yanar ve sesli uyarı sesi duyulur.	Kapıları kapatınız.
<b>SR ışığı</b>	Arıza uyarısı	Buzdolabının bir veya daha fazla parçası arızalandığında veya soğutma sisteminde bir sorun meydana geldiğinde gösterilir.	En yakın zamanda İletişim Merkezi numarasını arayıp teknik destek talep ediniz.
<b>LV ışığı</b>	Düşük gerilim	Buzdolabı gerilim beslemesi 170 Volt altına düştüğünde bekleme durumuna geçer.	Bu özellik kompresörün düşük gerilimden zarar görmesini engeller. Buzdolabı besleme gerilimi istenen seviyeye ulaştığında otomatik olarak çalışmaya başlar.



Cihazınızda normal olmayan bir durum tespit ettiğinizde, aşağıdaki açıklamalar doğrultusunda sorunu çözmeye çalışabilirsiniz. Cihazınız hala normal çalışmasına devam etmiyorsa Vestel İletişim Merkezi ile irtibata geçiniz.

<b>Sorun</b>	<b>Sebebi</b>	<b>Çözüm</b>
<b>Buzdolabınız çalışmıyor.</b>	Elektrik arızası olabilir.	Uzman bir elektrikçi ile iletişime geçin.
	Cihazın fişi prize uygun şekilde takılmamış	Sıkıca prize takın.
	Fişin takıldığı prizden sigortası ya da ana sigorta atmış olabilir.	Sigortanın çalışır konuma getirilmesini sağlayın.
	Termostat ayarı “•” konumunda olabilir	Termostat ayarını 1-5 aralığında bir konuma getirin.
	Prizde arıza olabilir.	Prizde arıza olup olmadığını kontrol etmek için buzdolabınızın fişini çalıştığına emin olduğunuz bir başka prize tekrar takıp deneyin. Çalışan başka bir prizde çalıştırmaya devam edin ya da ehliyetli bir elektrik teknisyenine prizinizi değiştirin.
<b>Buzdolabınız yeterli soğutma yapmıyor.</b>	Termostat ayarı doğru olmayabilir.	Termostat ayar düğmesinin konumunu yükselterek arttırın.
	Buzdolabınızın kapıları sık açılıyor veya uzun süreli açık kalıyor olabilir.	Kapıları sık açıp kapatmayın. Özellikle bu durumda birkaç saat kapıları açıp kapatmayın.
	Buzdolabınızın kapıları tam olarak kapanmamış olabilir.	Dolabın içine yüklenen yiyecekler kapıya temas ediyor olabilir. Bu durumu düzelttiğiniz halde kapılar kapanmıyorsa yetkili teknik servisten yardım talep ediniz.
	Buzdolabınıza, hava dolaşımını engelleyecek şekilde arka duvarına temas eden kap veya yiyecek yerleştirilmiş olabilir.	Dolabınızın içine yiyecekleri yerleştirirken bu duruma dikkat ediniz.

<b>Buzdolabınız yeterli soğutma yapmıyor.</b>	Buzdolabınız aşırı derecede dolu olabilir.	Fazla yüklenmiş yiyecekleri do-laptan çıkartmalısınız.
	Buzdolabınız ile arka duvar arasında yeterli mesafe ol-mayabilir.	“Buzdolabınızı kullanmadan önce” kısmında açıklanan mesafe ayar plastiği ile gerekli boşluğu bırakabilirsiniz.
	Çalışma ortam sıcaklığı ürününüzün standartlarına uygun olmayabilir.	Çalışma ortam sıcaklığının kı-lavuzda belirtilen limitler içinde olduğundan emin olun.
<b>Buzdolabınızda yi-yecekler gereğinden fazla soğuyor.</b>	Termostat ayarı doğru ya-pılmamış olabilir.	Termostat ayar düğmesinin ko-numunu küçülterek azaltın.
	Derin dondurucu bölme-sinde çok miktarda yeni yerleştirilmiş yiyecek ola-bilir.	Bu durumda, onları dondurmak için kompresör daha uzun çalış-cağından soğutma bölmesindeki yiyecekleri de gereğinden fazla soğutması mümkün olabilir. Bir süre sonra sorun kendiliğinden düzelebilir.
<b>Buzdolabınız sesli ça-lışıyor.</b>	Ayarlanan sıcaklık seviye-sinin sabit kalabilmesi için, kompresör zaman zaman devreye girecektir. Bu sıra-da buzdolabınızdan gele-cek sesler fonksiyon gereği normaldir.	Gereken sıcaklık seviyesine ulaştığı zaman, sesler otomatik ola-rak azalacaktır.
<b>Buzdolabınız sesli çalışmaya devam edi-yor olabilir.*</b>	Cihazınız dengede olma-yabilir. Ayarlı ayaklar ayar-lanmış olabilir.	Cihazınızın ayaklarını kullanma kılavuzunda anlatıldığı biçimde ayarlayın.
	Cihazınızın arkasında bir şey var olabilir.	Cihazın arkasındaki eşyaları kal-dırın.
	Cihazınızdaki raflar veya raflardaki tabaklar titreşiyor olabilir.	Rafları ve/veya tabakları yeniden yerleştirin.
	Cihazınızın üstüne konan eşyalar titreşiyor olabilir.	Cihazın üzerine eşya koymayı-nız.

<b>Buzdolabınızın içinde nem oluşuyor.</b>	Yiyecekler düzgün ambalajlanmamış olabilir. Buzdolabınıza koymadan önce kaplar iyice kurulanmamış olabilir.	Yiyecekleri kuru bir kaptan ağzı kapalı olarak buzdolabınıza yerleştirin.
	Buzdolabınızın kapıları çok sık açılıyor olabilir. Kapı açıldığında, odadaki havada bulunan nem buzdolabına girer. Özellikle odanın nem oranı çok yüksek ise, kapıyı ne kadar sık açarsanız, nem birikimi o kadar hızlı olur.	Buzdolabınızın kapılarını daha seyrek açmaya dikkat ediniz.
<b>Buzdolabınızda bazı yiyecekler donuyor.</b>	Buzdolabının arka kısmına koyulan nemli yiyecekler soğuk havayla temas etmiş olabilir.	Arka kısma nemli yiyecekleri koymaktan kaçınınız. Kapalı bir kaptan muhafaza ediniz.
<b>Kapılar düzgün bir biçimde açılıp kapanmıyor.</b>	Yiyecek paketleri kapıların kapanmasını engelliyor olabilir.	Dolabınıza yiyecekleri yüklerken bu duruma dikkat edin.
	Kapı bölmeleri, raflar ve çekmeceler düzgün yerleştirilmemiş olabilir.	Rafların ve bölmelerin düzgün yerleşmesini sağlayın.
	Kapı contaları bozuk veya yırtılmış olabilir.	Bu durumda yetkili teknik servisten yardım talep edin.
	Buzdolabınız düz bir zeminde olmayabilir.	Buzdolabınızın kurulumunu ve çalışmasını düz bir zeminde gerçekleştirin.
<b>Kapı contasının temas ettiği kabinin kenarı sıcak olabilir.</b>	Özellikle yaz aylarında (sıcak havalarda), kompresör çalışması esnasında, dolap üzerinde contanın temas ettiği yüzeylerde ısınma oluşabilir.	Normal bir durumdur.

## \* Normal Sesler;

### Çıtırtı (Buz Kırılma) Sesi:

- Otomatik buz çözme işlemi esnasında.
- Cihaz soğuduğu veya ısındığı zaman (cihaz malzemesindeki genleşmeler).

**Kısa çıtılma:** Kompresörü açılıp kapandığı zaman duyulur.

### Kompresör sesi (Normal motor sesi):

Bu ses, kompresörün normal çalıştığı anlamına gelir. Kompresör, devreye girerken, kısa süreli olarak biraz daha sesli çalışabilir.

**Fokurtu ve şırıltı sesi:** Bu ses, sistem içerisindeki soğutucu akışkanın borular içinde akması esnasında oluşur.

**Su akış sesi:** Buz çözme işlemi esnasında, buharlaştırma kabına akan suyun normal sesi. Cihazda buz çözme işlemi yapılırken bu ses duyulabilir.

### Hava Üfleme Sesi (Normal fan sesi):

No-Frost buzdolaplarında sistem normal çalışırken hava sirkülasyonundan dolayı bu ses duyulabilir.

## Önemli Notlar

- Ani elektrik kesilmesinde veya fişi prizden takıp çıkarmalarda buzdolabınızın soğutma sistemindeki gazın basıncı henüz dengelenmemiş olduğu için, kompresör koruyucu termiği atacaktır. 5-10 dakika sonra buzdolabınız çalışmaya başlayacaktır, endişe edilecek bir durum yoktur.
- Buzdolabınızı uzun bir süre kullanmayacaksanız (yaz tatillerinde gibi), fişi prizden çıkartın ve termostat düğmesini “•” konumuna getiriniz, eritme işleminden sonra **Temizlik ve bakım** bölümünde anlatılan uyarıları dikkate alarak temizleyip nem ve koku oluşmasını engellemek için kapıyı açık bırakın.
- Bu uyarıların hepsini yerine getirdiğiniz halde buzdolabınızda hala sorun varsa, lütfen İletişim Merkezi numarasını arayıp teknik destek talep ediniz.
- Aldığınız cihaz, ev tipi kullanım için üretilmiş olup, sadece evde ve belirtilen amaçlar için kullanılabilir. Ticari yada toplu kullanıma uygun değildir. Tüketicinin buna aykırı kullanımında, TKHK hükümlerinde belirlenmiş, ücretsiz onarım ve garanti süresi içinde arızalardan üretici ve satıcının sorumluluğunun kalktığını önemle belirtiriz.
- Cihazınızın T.C. Gümrük ve Ticaret Bakanlığı Tüketicinin Korunması ve Piyasa Gözetimi Genel Müdürlüğü'nce tespit ve ilan edilen kullanım ömrü (cihazın fonksiyonlarını yerine getirebilmesi için gerekli yedek parça bulundurma süresi) 10 yıldır.

## Eski ve Kullanım Dışı Buzdolapları

### Cihazın Çevreye Uygun Bir Şekilde Atılması

- Eski buzdolabınız kilidi olan bir buzdolabıysa, atmadan önce kilidini kırın veya çıkartın; çünkü çocuklar oynarken içine girerek kendilerini kilitleyebilir ve bir kazaya neden olabilir.
- Eski Soğutucu ve dondurucular, izolasyon malzemeleri ve CFC içeren soğutma gazı ihtiva etmektedirler. Bu nedenle eski buzdolabınızı elden çıkarırken çevreye zarar vermeye özen gösterin.

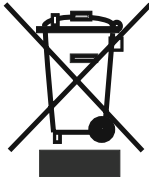

Elektrikli ve elektronik ev eşyalarında bulunabilecek zararlı maddelerin çevre ve insan sağlığı üzerine olumsuz etkilerini en aza indirmek amacıyla atık haline gelmiş

olan ürününüzü,

- diğer evsel atıklardan ayrı toplayınız,
- yeniden kullanım, geri dönüşüm, geri kazanım veya bertarafına katkıda bulunmak için belirlenen toplama noktalarına götürünüz,
- kayıt dışı toplama yapanlara vermeyiniz.

Toplama noktaları ile ilgili olarak bağlı bulunduğunuz belediyeler veya ürünü satın aldığınız dağıtıcı ile görüşünüz.

### Ambalaj Bilgisi

Ürün ambalajı, geri dönüştürülebilir malzemelerden üretilmiştir. Ambalaj atığını evsel veya diğer atıklarla birlikte atmayın, yerel yönetimin belirttiği ambalaj toplama noktalarına atın.

## Müşterinin Seçimlik Hakları

Müşteri; malın 6502 sayılı Tüketicinin Korunması Hakkında Kanun hükümleri uyarınca ayıplı olduğunun anlaşılması durumunda, ayıp daha sonra ortaya çıkmış olsa bile, malın müşteriye teslim tarihinden itibaren iki yıllık zamanaşımı süresi içinde;

1. Satılanı geri vermeye hazır olduğunu bildirerek sözleşmeden dönme,
2. Satılanı alıkoymuş ayıp oranında satış bedelinden indirim isteme, seçimlik haklarından birini Satıcıya karşı;
3. Aşırı bir masraf gerektirmediği takdirde, bütün masrafları satıcıya ait olmak üzere satılanın ücretsiz onarılmasını isteme,
4. İmkân varsa, satılanın ayıpsız bir misli ile değiştirilmesini isteme, seçimlik haklarından birini ise Satıcıya, üretici veya ithalatçıya karşı kullanılabilir.

Ücretsiz onarım veya malın ayıpsız misli ile değiştirilmesinin satıcı için orantısız güçlükleri beraberinde getirecek olması hâlinde tüketici, sözleşmeden dönme veya ayıp oranında bedelden

indirim haklarından birini kullanabilir.

Müşteri; şikâyet ve itirazları konusundaki başvurularını Tüketici Mahkemelerine ve Tüketici Hakem Heyetlerine yapabilir.

## Teknik Özellikler

Model adı	RETRO NFK510 BEJ RETRO NFK510 YEŞİL RETRO NFK510 PEMBE RETRO NFK510 KIRMIZI RETRO NFK510 TURUNCU
Enerji sınıfı	A +
Enerji tüketimi	1,079 (kW / 24 saat) / 394 (kW / yıl) (Gerçek tüketim, cihazın nerede ve nasıl kullanıldığına bağlıdır.)
Toplam Net hacim	455 lt
Soğutucu bölme Net hacim	351 lt
Dondurucu bölme Net Hacim	104 lt
Yıldız Sınıfı	*** (-18°C ve daha soğuk)
Dondurma kapasitesi	14 kg / 24 saat
İklim sınıfı	T/N (16°C - 43°C)
(Y) Yükseklik	1870 mm
(G) Genişlik	700 mm
(D) Derinlik	800 mm
Ağırlık	104 kg
Elektrik girişi	220-240 V / 50 Hz

Teknik özellikler ve bu kılavuz, önceden haber verilmeden değiştirilebilir.

### Uyumluluk Bilgileri

- Cihazınız 16°C ile 43°C arasındaki ortam sıcaklıklarında çalışmak üzere tasarlanmıştır.
- Ürün IEC60335-1 / IEC60335-2-24, 2004/108/EC standartlarına uygun olarak tasarlanmıştır.
- Ürün "AEEE" yönetmeliğine uygundur.
- Ürün PCB içermez.

## Enerji Tasarrufu İçin Öneriler

- Cihazı serin, havalandırması iyi bir odaya yerleştirin, direkt güneş ışığına maruz kalmasından ve ısı kaynaklarının (radyatör, fırın ....vb.) yakınına koymaktan sakının. Aksi takdirde yalıtım plakası kullanın.
- Sıcak yiyecek ve içeceklerin cihaz dışında soğumasını bekleyin.
- Donmuş gıdaları, çözülmesi için buzdolabına koyun. Donmuş bir gıda çözülürken mevcut düşük ısı buzdolabının soğumasına yardımcı olur. Böylece enerjiden tasarruf edilmiş olur. Donmuş gıdanın dışarıya konulması enerji israfına neden olur.
- İçecekleri ve sulu yemekleri buzdolabına koyarken kapalı bir kaptaki olmalarına dikkat edin. Aksi takdirde cihaz içindeki nem artacaktır. Bu ise çalışma süresini uzatır. İçeceklerin ve sulu yemeklerin kapalı kaplarda muhafaza edilmeleri ayrıca kokularının ve tatlarının bozulmasını engeller.
- İçecekleri ve gıdaları buzdolabına koyarken, cihazın kapısını mümkün olduğunca kısa süre açık tutun.
- Cihaz içinde farklı sıcaklık değerlerine sahip bölümleri kapalı tutun. (sebzelik, chiller bölümü ....vb.)
- Kapı contası temiz ve esnek olmalıdır. Eskimiş contaları değiştirin.
- Enerji tüketiminin artmasını önlemek için, arada sırada cihazın arkasını yumuşak ve kuru bir boya fırçası veya benzeri bir alet yardımıyla temizleyin.





# GARANTİ BELGESİ

## MALIN

Cinsi BUZDOLABI  
Markası VESTEL  
Modeli \_\_\_\_\_  
Seri No \_\_\_\_\_

## SATICI FIRMANIN

Ünvanı \_\_\_\_\_  
Adresi \_\_\_\_\_  
Tel-Faks \_\_\_\_\_  
E-posta \_\_\_\_\_  
Fatura Tarihi \_\_\_\_\_  
Fatura No \_\_\_\_\_  
Kaşe ve İmza \_\_\_\_\_

## ALICININ

Adı, Soyadı \_\_\_\_\_  
Adresi \_\_\_\_\_  
Tel \_\_\_\_\_

Teslim Tarihi ve Yeri \_\_\_\_\_

Azami Tamir Süresi 20 İşgünü

Garanti Süresi 2 Yıl

## ÜRETİCİ FIRMA:

Vestel Bezaz Eşya Sanayi ve Ticaret A.Ş.  
Organize Sanayi Bölgesi 45030 Manisa - Türkiye  
Tel: 44 44 123  
Web: www.vestel.com.tr/destek  
E-posta: vmi@vestel.com.tr

## TÜRKİYE GENEL DAĞITICISI:

Vestel Ticaret A.Ş.  
Levent 199 Büyükdere Cad. No:199 34394 SİSİLİ/STANBUL-TÜRKİYE  
Tel: 44 44 123  
Web: www.vestel.com.tr/destek  
E-posta: vmi@vestel.com.tr

Genel Müdür  
Ergün Güler



# VESTEL

 Zorlu Holding kuruluşudur.

## GARANTİ ŞARTLARI

- Garanti süresi malın teslim tarihinden itibaren başlar ve 2 yıldır.
- Malın bütün parçaları dahil olmak üzere tamamı firmamız garantisi kapsamındadır.
- Malın garanti süresi içerisinde arızalanması durumunda, tamirde geçen süre garanti süresine eklenir. Malın tamir süresi en fazla 20 iş gündür. Bu süre mala ilişkin arızanın servis istasyonuna servis istasyonunun olmaması durumunda, malın satıcısı, bayii, acentası, temsilciliği, ithalatçısı veya üreticisinden birisine bildirim tarihinden itibaren başlar. Malın arızasının, 10 iş günü içinde giderilmemesi halinde; üretici veya ithalatçı, malın tamiri tamamlanuncaya kadar, benzer özelliklere sahip başka bir malı tüketicinin kullanımına tahsis etmek zorundadır.
- Malın garanti süresi içinde, gerek mazeme ve işçilik, gerekse montaj hatalarından dolayı arızalanması halinde, işçilik masrafı, değiştirilen parça bedeli ya da başka herhangi bir ad altında hiçbir ücret talep edilmeksizin tamiri yapılacaktır.
- Tüketicinin tamir hakkını kullanımına rağmen malını;
  - Garanti süresi içinde tekrar arızalanması,
  - Tamirinin mümkün olmadığını, yetkili servis istasyonu, satıcı, üretici veya ithalatçı tarafından raporla belirlenmesi, durumlarında; tüketici malın bedelini, ayıp oranında bedel indirimi veya malın ayıpsız misli ile değiştirilmesini satıcıdan talep edebilir. Satıcı, tüketicinin talebini reddedemez. Bu talebin yerine getirilmemesi durumunda satıcı, üretici ve ithalatçı müteselsilen sorumludur.
- Malın kullanma kılavuzunda yer alan hususlara aykırı kullanımasından kaynaklanan arızalar garanti kapsamında değildir.

- Garanti belgesi ile ilgili olarak çıkabilecek sorunlar için T.C. Gümrük ve Ticaret Bakanlığı, Tüketicinin Korunması ve Piyasa Gözetimi Genel Müdürlüğü'ne başvurulabilir.

## GARANTİ YÜKÜMLÜLÜĞÜ – MÜSTERİNİN DIKKAT ETMESİ GEREKEN HUSUSLAR

- Garanti Belgesi üzerinde mamulün orijinal seri numarasında tahrifat yapıldığı hallerde garanti geçersizdir.
- Garanti yükümlülüğünün geçerli olabilmesi için, VESTEL yetkili personelinden ya da yetkili servislerinden başka hiçbir kimsenin, hiçbir şekilde cihazın tamir ve tadiline müdahale etmemesi gerekmektedir.
- Arızalı cihazın tamir yerni (cihazın kullanıldığı yer veya servis atölyesi) ve şeklini yetkili servis belirler.
- Aşağıda açıklanan koşullarda arızalı cihaz garanti kapsamına girmez:
  - Cihaz bağlanan dış donanımdan (regülatör, kesintisiz güç kaynağı vb.) kaynaklanan arızalar.
  - Anormal voltaj bösüklüğü veya fazlalığından, hatalı elektrik tesisatından, cihazın etekinde belirtilenden farklı bir sebebe gerilimine bağlanmasıyla oluşan arızalar.
  - Malın tesliminden sonraki nakiller ve yerleştirme sonucu (düşme, asrı sarsılma, darbe vs.) oluşabilecek arızalar,
  - Cihazın kullanım hatalarından meydana gelen dış ve iç yüzeylerdeki bozulma, çizilme, kırılmalar ve arızalar.
  - Doğal olayların (yıldırım, sel, su baskını, deprem, yangın vs.) yol açacağı arızalar.
- Garanti Belgesi'nin tekemmül ettirilerek tüketiciye verilmesi sorumluluğu tüketicinin mali satın aldığı yetkili satıcı, acente ya da temsilciliklere aittir. Garanti Belgesi, satın alınan mala ilişkin faturanın tarihi ve sayısı ile seri numarasını içermek zorundadır.

## MÜSTERİNİN SEÇİMLİK HAKLARI

- Müşteri; malın 6502 sayılı Tüketicinin Korunması Hakkında Kanun hükümleri uyarınca ayıplı olduğunun anlaşılması durumunda, ayıp daha sonra ortaya çıkmış olsa bile, malın müşteriye teslim tarihinden itibaren iki yıllık zaman aşımı süresi içinde;
- Satılanı geri vermeye hazır olduğunu bildirerek sözleşmeden dönme,
  - Satılanı alıkoymuş ayıp oranında satış bedelinden indirim isteme, seçmiş haklarından birini Satıcıya karşı;
  - Aynı bir masraf gerektirmediği takdirde, bütün masrafları satıcıya ait olmak üzere satılanın ücretsiz onarılmasını isteme, İmkân varsa, satılanın ayıpsız bir misli ile değiştirilmesini isteme, seçmiş haklarından birini ise Satıcıya, üretici veya ithalatçıya karşı kullanılabılır.

Ücretsiz onarım veya malın ayıpsız misli ile değiştirilmesinin satıcı için orantısız güçlüğü beraberinde getirecek olması halinde tüketici, sözleşmeden dönme veya ayıp oranında bedelden indirim haklarından birini kullanabilir.

Müşteri; şikâyet ve itirazları konusundaki başvurularını Tüketici Mahkemelerine ve Tüketici Hakem Heyetlerine yapabilir.

# VESTEL

 **Zorlu Holding kuruluşudur.**

# V MEMNUN ETMEK GÖREVİMİZ TEŞEKKÜR ALMAK HEDEFİMİZ



*Satış sonrası en iyi hizmeti sunabilmek için buradayız.*



**MÜŞTERİ HİZMETLERİ**

**44 44 123**

**vmh@vestel.com.tr**

**www.vestel.com.tr'den  
CANLI DESTEK**

**VESTEL MOBİL  
UYGULAMA**

*VESTEL MÜŞTERİ HİZMETLERİ  
tüm kanallardan iletilen taleplerinizi alır.*

*Talebinizle ilgili gerekli incelemeleri ve  
analizini gerçekleştirir.*

*Talebiniz hakkında sizi bilgilendirir.*

*\*Talebiniz doğrultusunda memnuniyet  
hedefiyle hizmet verilmesini sağlar.*

*Talebinizi teşekkür alma hedefiyle  
sonuçlandırır.*

\*Tüketici 4. adımda memnun kalmadığı takdirde 2. adıma geri dönlür.  
Süreç tekrar gerçekleştirilir, 2. adımdan devam edilir.

**VESTEL**

**44 44 123**  
**www.vestel.com.tr**



Cihazınızın T.C. Gümrük ve Ticaret Bakanlığı Tüketicinin Korunması ve Piyasa Gözetimi Genel Müdürlüğü'nce tescil ve ilan edilen kullanım ömrü (cihazın fonksiyonlarını yerine getirebilmesi için gerekli yedek parça bulundurma süresi) 10 yıldır.

### **Üretici Firma**

Vestel Beyaz Eşya Sanayi ve Ticaret A.Ş.  
Organize Sanayi Bölgesi 45030 Manisa - Türkiye  
Tel: 44 44 123  
e-posta: vmh@vestel.com.tr  
web: www.vestel.com.tr/destek