

VESTEL

KLİMA

KULLANIM KILAVUZU

NATURE PLUS INVERTER 9/12/18/24 A+

Değerli Müşterimiz,

Öncelikle doğa ve teknoloji dostu bir VESTEL ürününü tercih ettiğiniz için sizi kutlarız.

Beklentilerinizin üzerinde ürün sunmayı amaç edinen VESTEL, modern tesislerinde özenle üretilen, titiz kalite kontrollerinden geçirilen NATURE PLUS INVERTER 9/12/18/24 DUVAR TİPİ SPLIT KLİMA'yı kullanımınıza sunmaktadır. Bu kullanım kılavuzu size cihazınızın kullanımında yol gösterecektir. Cihazınızın en ileri teknolojik çözümler içerdiğini ve kullanımının son derece kolay olduğunu göreceksiniz.

Cihazınız, gerekli olan özeni ve bakımı sağladığınız takdirde size uzun yıllar hizmet edecektir.

Cihazınızı kullanırken keyif almanızı diliyoruz.

Bu ürün, çevreye saygılı VESTEL BEYAZ EŞYA A.Ş. tesislerinde doğaya zarar vermeden üretilmiştir.

Güvenlik İle İlgili Önemli Bilgiler

Bu kullanım kılavuzu, cihazınızın ilk kullanımı, güvenliği, kullanım amaçları ve cihazınızın temizliği ve bakımı ile ilgili önemli bilgiler içermektedir.

Bu kullanım kılavuzunu her zaman cihazınızla birlikte muhafaza edin. Ürünü bir başkasına devrettiğinizde kılavuzu da birlikte verin.

Kullanım kılavuzunu cihazınızı kullanmadan önce, yanık, elektrik çarpması, yangın veya yaralanma riskini azaltmak için dikkatlice okuyun ve cihazınızın çalıştırılması, sorun giderilmesi ve temizliğiyle ilgili talimatlara uyun.

Klimanın montaj işlemi Vestel Yetkili Servisi tarafından yapılmalıdır. Klimanın topraklaması yapılmalıdır.



UYARI: Ölüm veya ağır yaralanma riskini belirtir.



DİKKAT: Yaralanma veya mal hasarı riskini belirtir.

İçindekiler

Güvenlik Uyarıları	5
Cihazın Kurulumu ile İlgili Güvenlik Bilgileri.....	5
Cihazın Kullanımı ile İlgili Güvenlik Bilgileri.....	6
Temizlik ve Bakım Yaparken Dikkat Edilmesi Gereken Güvenlik Bilgileri.....	10
Taşıma ve Nakliye Sırasında Dikkat Edilmesi Gereken Güvenlik Bilgileri.....	10
Kurulum	11
Montaj Konumunun Seçilmesi	11
İç Ünite	11
Dış Ünite	11
Soğutma Çevrimi.....	12
Isıtma Çevrimi	12
İç ve Dış Ünite Elektrik Bağlantıları.....	14
Piller	15
Sorumluluk Sınırlaması	15
Teknik Değerler	16
NATURE PLUS INVERTER 9 A+ Teknik Değerler	17
NATURE PLUS INVERTER 12 A+ Teknik Değerler.....	18
NATURE PLUS INVERTER 18 A+ Teknik Değerler.....	19
NATURE PLUS INVERTER 24 A+ Teknik Değerler	20
Genel Görünüm	21
İç Ünite.....	21
İç Ünite Gösterge	21
Dış Ünite	21
Uzaktan Kumanda	22
Uzaktan Kumanda Pillerinin Takılması ve Değiştirilmesi.....	23
Kumanda Saatinin Ayarlanması.....	23
Uzaktan Kumandanın Kullanılması Sırasında Dikkat Edilmesi Gereken Noktalar	24
Klimanızın Uzaktan Kumanda Olmadan Çalıştırılması.....	24
Kullanımı	25
İlk Çalıştırma ve Hızlı Kullanım.....	25

Çalışma Sıcaklık Aralıkları	25
Klimanızın İşlevleri.....	26
İşlevlerin çalıştırılması.....	27
Soğutma İşlevi	27
Isıtma İşlevi.....	27
Mod İşlevi.....	27
Eco İşlevi	28
Yatay Kanat İşlevi	28
Otomatik Mod	28
Turbo İşlevi.....	28
Uyku Modu İşlevi	29
Düşey Kanat İşlevi(*).....	29
Otomatik Kapatma İşlevi	30
Otomatik açma kapatma işlevi.....	30
Hisset İşlevi(*)	30
İç Ünite Eşanjör Kurutma ve Temizleme İşlevi(*).....	31
İyonizer İşlevi (*)	31
Kumanda Işığı	31
Reset İşlevi	31
Pratik ve Faydalı Bilgiler	31
Temizlik ve Bakım	32
Çalıştırma Önerileri	33
Sorun Giderme	34
Hata ve Koruma Mesajları	35
Hata Mesajları	35
Koruma mesajları	35
Ürün Bilgi Fişi NATURE PLUS INVERTER 9 A+	36
Ürün Bilgi Fişi NATURE PLUS INVERTER 12 A+.....	37
Ürün Bilgi Fişi NATURE PLUS INVERTER 18 A+	38
Ürün Bilgi Fişi NATURE PLUS INVERTER 24 A+	39
Cihazınızın Çevreye Uygun Bir Şekilde Atılması	40
Ambalaj Bilgisi	40
Enerji Tasarrufu İçin Öneriler	40
Müşterinin Seçimlik Hakları	42

Güvenlik Uyarıları

Cihazın Kurulumu ile İlgili

Güvenlik Bilgileri

UYARI: Klima topraklanmalıdır. Yetersiz topraklama elektrik çarpmalarına neden olabilir. Topraklama kablosunu bir gaz borusuna, su borusuna, paratonere veya bir telefon topraklama kablosuna bağlamayın. Montaj işleminden sonra, elektrik verilererek topraklama kaçak kontrolü yapılmalıdır. İhmal ederseniz elektrik çarpması veya üründe hasara sebep verebilir.

UYARI: Olası elektrik çarpmalarını önlemek için anma kapasiteli bir topraklama kaçağı takılmalıdır.

UYARI: Montaj işlemi, “Montaj Talimatlarına” uygun olarak Vestel Yetkili Servisi tarafından yapılmalıdır. Müşteriler klimayı kendileri monte etmemelidirler. Aksi takdirde, hasar veya yaralanma meydana gelecektir.

UYARI: Kablo bağlantısı milli elektrik düzenlemelerine uygun olarak uzman bir elektrikçi tarafından yapılmalıdır.

UYARI: Klimanız kalıcı bir şekilde sabit bir kablo donanımına

bağlanmışsa ve 10 mA' i aşabilen bir kaçak akıma sahipse, sabit kabloya, çalışma akımı 30 mA' yı aşmayan bir kaçak akım koruma rölesi bağlanmalıdır.

UYARI: Cihazınız elektrik şebekesine uygun akımda gecikmeli V-otomat ile bağlanmalıdır.

UYARI: Klimayı yanıcı gazların veya sıvıların olduğu yerlere monte etmeyin. Bu yangına neden olabilir.

UYARI: Olağandışı gürültü ve titreşim meydana gelmemesi için klimanın iyice sabitlenmesini yetkili servis personelinden talep edin.

UYARI: Dış ünitenin komşularınızın rahatsız olmayacağı bir yere monte edilmesini yetkili servis personelinden talep edin.

UYARI: Montaj işleminden sonra, elektrik fişi veya şalteri/ sigortası kolayca erişilebilir olmalıdır.

- Cihaz yalnızca ürün etiketi üzerindeki bilgilere göre bağlanmalı ve çalıştırılmalıdır. Cihazı kullanmadan önce elektrik şebekenizin gerilim değerinin ürün etiketinde belirtilen değer ile uyumlu olduğunu kontrol edin.

- Cihazınızı mutlaka sigorta vasıtasıyla topraklı enerji hattına bağlayın ve çalıştırın.
- Topraklama yapılmadan kullanma sonucu meydana gelebilecek zararlardan üretici firma sorumlu değildir.
- Kurulum ve tamir işlemlerini her zaman Yetkili Servise yaptırın.
- Yetkili olmayan kişiler tarafından yapılan işlemler nedeniyle doğabilecek zararlardan üretici firma sorumlu tutulamaz.
- İç üniteniz yerden yüksekliği 1,8 mt.den az olmayacak şekilde montaj edilmelidir.

Cihazın Kullanımı ile İlgili Güvenlik Bilgileri

UYARI: İç ve dış ünitelerdeki hava girişine veya çıkışına parmaklarınızı veya diğer cisimleri sokmayın.

UYARI: Dış ünitenin önüne herhangi bir engel koymayın ve üzerini örtmeyin.

UYARI: Hava akış yönlendiricisinin kanatları arasına birşey sokmayın, iç ünite fanı hasar görebilir ve yaralanabilirsiniz.

UYARI: Fan yüksek hızda döndüğünden yaralanmalar meydana gelebilir.

UYARI: Elektrik kesintilerinde veya gök gürültülü şimşekli havalarda, klimanın hasar görmesini önlemek için sigortayı/şalteri indirerek cihazın güç bağlantısını kesin. Bunu ihmal etmek yangın veya elektrik çarpmasıyla sonuçlanabilir.

UYARI: Kyoto protokolü kapsamında yer alan florlu sera gazları içermektedir.

DİKKAT: Hava akımının uzun süre doğrudan vücudunuza gelmemesine dikkat edin. İnsanları, hayvanları veya bitkileri kesinlikle klimadan çıkan sıcak veya soğuk havaya doğrudan maruz bırakmayın. Havanın yönünü, insanlara doğrudan üflemecek şekilde ayarlayın.

Uzun süre soğuk havaya maruz kalmayın. Bu durum fiziksel ve sağlıksal sorunlara neden olacaktır.

DİKKAT: Camları ve kapıları kapatın aksi takdirde, soğutma veya ısıtma performansı düşecektir.

- Ürünü hiç hava almayan alanlarda uzun süre kullanmayın. Ürünü ocak vb. cihazlarla aynı anda çalıştırırken ortamı ara sıra havalandırın.
- Nem çok yüksekse ya da kapı veya pencere açıksa ürünü uzun süre çalışır halde bırakmayın.
- Dış ünite hariç cihazı açık hava koşullarında (güneş, yağmur vb.) bırakmayın.
- Bu cihaz kapalı mekanlarda kullanılmak üzere ev tipi kullanımlar için tasarlanmıştır. Ürünü, bulunduğu mekanı soğutmak ve ısıtma dışında (örn.; hassas aygıtların, gıdaların, evcil hayvanların, bitkilerin korunması için) kullanmayın.
- **UYARI:** Cihazınız kullanım amacının dışında kullanılması hasar veya tehlikeli durum yaratabilir ve cihazın garantisinin iptaline sebep olur. Bu şartlarda oluşabilecek hasarlar kullanıcı tarafından karşılanır. Cihazınızı sadece açıklanan kullanım amacına göre kullanın.
- Elektrik devresine aşırı yük binmesini önlemek için, aynı devrede bir başka yüksek güç çeken cihaz çalıştırmayın. Uzatma kabloları ya da çoklu prizlerle bağlantı yapmayın. İhmal ederseniz elektrik çarpması veya üründen hasara sebep olabilir.
- Cihazın 8 yaş ve üzeri çocuklar ile kısıtlı fiziksel, duyuşsal, zihinsel kapasiteye sahip olan ya da bilgi ve deneyime sahip olmayan kişiler tarafından kullanılabilmesi için gözetim altında olmaları veya cihazın güvenli kullanımı ile ilgili talimatları ve tehlikeleri anlamaları gerekir. Çocuklar cihazla oynamamalıdır. Temizlik ve kullanıcı bakım işlemleri, başlarında bir büyük olmadığı sürece çocuklar tarafından yapılmamalıdır.
- Çocuklar cihaz ile oynamamalıdır.
- Özellikle çocukları klimanın iç ünitesinden uzak tutun.
- Temizleme ve kullanıcı bakımı, gözetimsiz çocuklar tarafından yapılmamalıdır.
- Ambalaj malzemeleri boğulmaya neden olabilir. Çocukların erişebileceği yerlerden uzak tutun.

- Kullanmadan önce, cihazınızın fonksiyonlarını doğru bir şekilde kontrol edin.
- Cihaz yalnızca elektrik kablosunda ve cihazın gövdesinde hiçbir hasar görünmediği takdirde kullanılmalıdır.
- Elektrik kablosunda düzenli olarak hasar kontrolü yapın. Ürünün elektrik kablosunu çekerek zorlamayın. Elektrik kablosunun üzerine hiçbir eşya koymayın.
- Elektrik kablosu zarar görmüşse, herhangi bir tehlikenin önlenmesi için, sadece üreticinin önerdiği yetkili servis tarafından değiştirilmelidir.

Cihazınızı asla aşağıdaki durumlarda kullanmayın

- Cihaz veya elektrik kablosu hasarlı ise,
- Cihaz düzgün çalışmazsa,
- Cihaz elektrikli parçalar görünür şekilde hasarlanmışsa
- Cihaz ıslanmışsa, su veya diğer sıvıların içine düşmüşse, sel baskınına maruz kalmışsa, elektriksel parçaları suyla temas etmişse,
- Cihazdan garip bir ses, duman ve koku gelirse.

Eğer belirtilen durumlardan birisi tespit edilirse, cihazınızı hemen kapatın, güç bağlantısını kesin ve yetkili servisle irtibata geçin.

- Hasarlı bir cihaz ya da cihazın hasarlı parçaları ciddi yaralanmalara ve yangına neden olabilir.
- Cihazınızda herhangi bir arıza meydana gelirse, cihazı kendiniz tamir etmeye kalkışmayın. Cihazı sökme-
yin, yanlış bir şekilde tekrar monte edilirse, kullanılırken elektrik çarpması riskine neden olabilir. Cihazın içinde kullanıcı tarafından tamiri yapılabilecek parça yoktur.
- Üretici tarafından tavsiye edilmeyen aksesuarların kullanılması cihaz hasarına ve yaralanmalara neden olabilir.
- Üründe soğutucu gaz doluşmasının gerçekleştiği soğutma devresine kesici ve delici aletler kullanarak zarar vermeyin. Isı değiştirici gaz kanallarının ve boru uzantılarındaki üst yüzey kaplamalarının delinmesi durumunda püskürecek soğutucu gaz, cilt tahrişleri ve göz yaralan-

malarına sebep olur.

- Çalışır durumda iken ürün-deki hava giriş-çıkış bölümlerini ve dış ünitenin üzerini örtmeyin veya herhangi bir cisimle kapatmayın.
- Ürüne doğru yanıcı ve soğutucu gazlar içeren spreyleyler sıkmayın.
- Üründe soğutucu gaz kaçağı meydana geldiğinde ortamı havalandırmak için pencereleri açın ve Yetkili Servisi arayın.
- Ürünün bulunduğu ortamda yanıcı gaz kaçağı meydana geldiğinde gazı ve klimayı kapatın. Ortamı iyice havalandırmadan klimayı tekrar çalıştırmayın.
- Cihazın ve elektrik kablosunun yakınında ısıtıcı cihazlar koymayın. Bu cihazlardan yayılabilecek aşırı ısı, ürünün plastik parçalarını eritebilir.
- Islak ve nemli eller ile cihaza dokunmayın, çalıştırmayın.
- Ürün uzun süre kullanılmıyacaksa, elektrik bağlantısını sigortadan kesin.
- Enerji kesintisi sonrası enerji tekrar geldiğinde klimanız en son çalıştığı modda tekrar

çalışmaya başlar.

- Eğer elektrik kesintisi devam ederken evinizden çıkacaksanız, klimanızın otomatını kapalı konuma getiriniz.
- Asla deliklerin içine herhangi bir cisim düşürmeyin ya da sokmayın.

Aşağıdaki durumlarda cihazın kapatıldığından ve sigortadan/şalterden elektriğinin kesildiğinden emin olun:

- Kurulumdan önce,
- Temizlik ve bakım işleminden önce,
- Tamir işlemlerinden önce.
- Üründen tahliye edilen suyu içmeyin. Aksi takdirde ciddi sağlık problemleriyle karşılaşabilirsiniz.
- İç üniteyi yağmur altında veya ıslanabileceği bir yerde bırakmayınız.
- Cihaz monte edildiği yerden sökülerek başka bir yere montajı yapılacaksa yetkili servis ile bağlantıya geçiniz.

Temizlik ve Bakım Yaparken Dikkat Edilmesi Gereken Güvenlik Bilgileri

- Temizlemeden önce elektrik çarpma riskine karşı koruma için cihazınızı kapatıp sigortasını veya şalterini indirin.
- Klimayı temizlemek için sıvı veya aşındırıcı deterjanlar kullanmayın. Üzerine su ve diğer sıvıları sıçratmayın aksi takdirde plastik parçalar hasar görebilir ve hatta elektrik çarpması meydana gelebilir.
- Kısa devrelerin ve yangının meydana gelmesini önlemek için iç üniteyi kuru tutun. “Temizlik ve Bakım” bölümünde anlatıldığı gibi cihazınızı temizleyip, bakımını gerçekleştirin.
- Kimyasal maddeleri kullanmayın ve klimaya yaklaştırmayın. Benzin, tiner vb. maddeleri kullanmayın.
- Hava filtresini iyice kuruduktan sonra takın. Filtreler olmadan çalıştırılması arızaya sebep olabilir.

Taşıma ve Nakliye Sırasında Dikkat Edilmesi Gereken Güvenlik Bilgileri

- Klimanızın taşınması ve nakliyesi esnasında, iç üniteyi taşıırken OK yönüne dikkat ediniz.
- Dış üniteyi dik olarak taşıyınız ve beklediği yerde dik olarak bulundurunuz.
- İç ve dış ünite kutularının üzerine basmayınız ve üzerlerine ağır yükler koymayınız.
- Cihaz monte edildiği yerden sökülerek başka bir yere montajı yapılacaksa yetkili servis ile bağlantıya geçiniz.

Kurulum

UYARI: Klima milli tesisat talimatına uygun olarak kurulmalıdır.

UYARI: Klimanın kurulumu “Kurulum talimatlarına” uygun olarak Vestel Yetkili Servisi tarafından yapılmalıdır.

UYARI: Montaj binanın merdivenlerine, çıkışlarına ve koridorlarına yapılmamalıdır.

Cihazın denendiği durağan basınç 100 KPa'dır.

Cihazda kullanılan sigorta 9.000 ve 12.000 btu için C tipi 16A, 18.000 ve 24000 btu için C tipi 20A' dir.

Klimanın montajının yapılacağı mekandaki elektrik tesisatı kablo çapının uygun kesitte olmasına dikkat edilmelidir.

Cihazınızın yalnızca dış ünitesi bina dışında kullanıma uygundur.

Montaj Konumunun Seçilmesi

İç Ünite

- Klimanın yakınında buhar veya ısı kaynağı olmamalıdır.
- Montaj konumunda hava dolaşımını etkileyen herhangi bir engel olmamalıdır.
- Hava dolaşımı iyi olmalıdır.
- Tahliye kolay yapılabilmelidir.
- Kapı girişine yakın olmamalıdır.
- Klima ile duvar, tavan, dekorasyon ve diğer engeller arasında yeterli mesafe olmalıdır.
- Montaj konumu tavandan yaklaşık 30cm mesafede olmalıdır.

Dış Ünite

- Dış üniteyi güneş ışığından veya yağmurdan koruyan bir tente varsa kondenserin ısıyı dağıtımının engellemediğinden emin olun.
- Klima ile duvar, tavan, dekorasyon ve diğer engeller arasında yeterli mesafe olmalıdır.

Soğutma Çevrimi

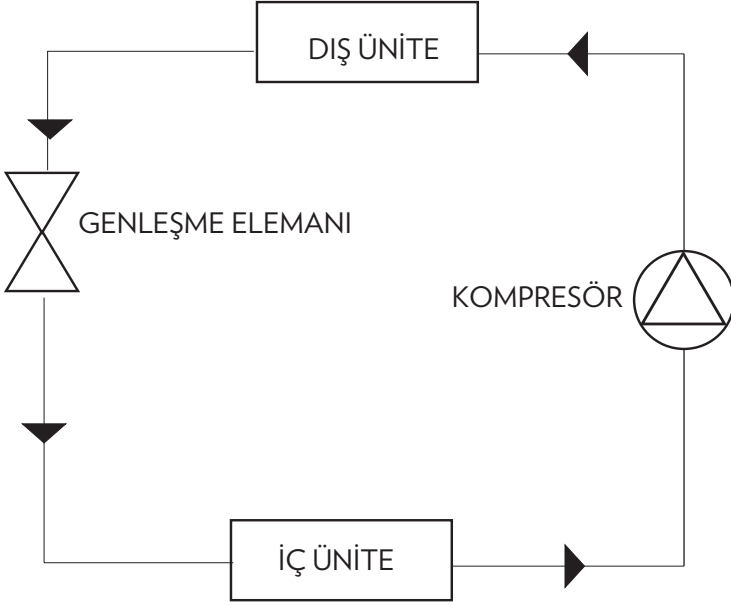

Isıtma Çevrimi

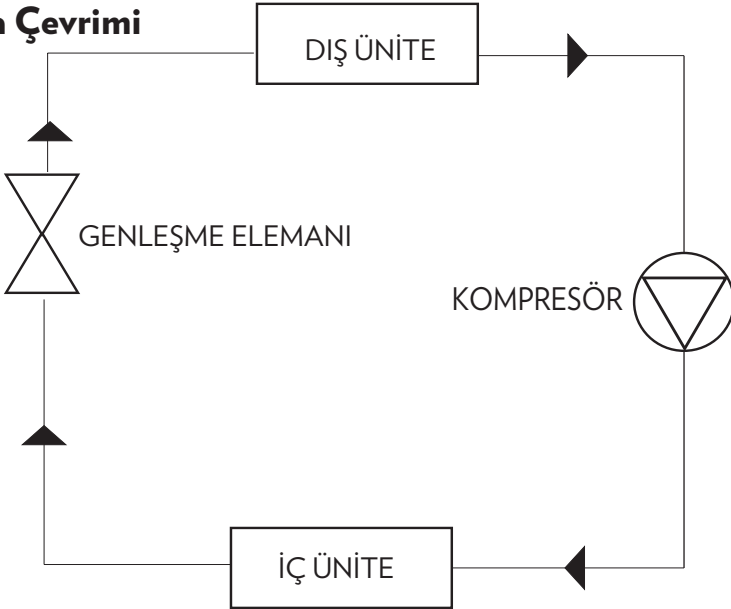

İç ve dış ünitelerin kurulumunu yaparken aşağıdaki şemada belirtilen açıklıklara uyulmalıdır.

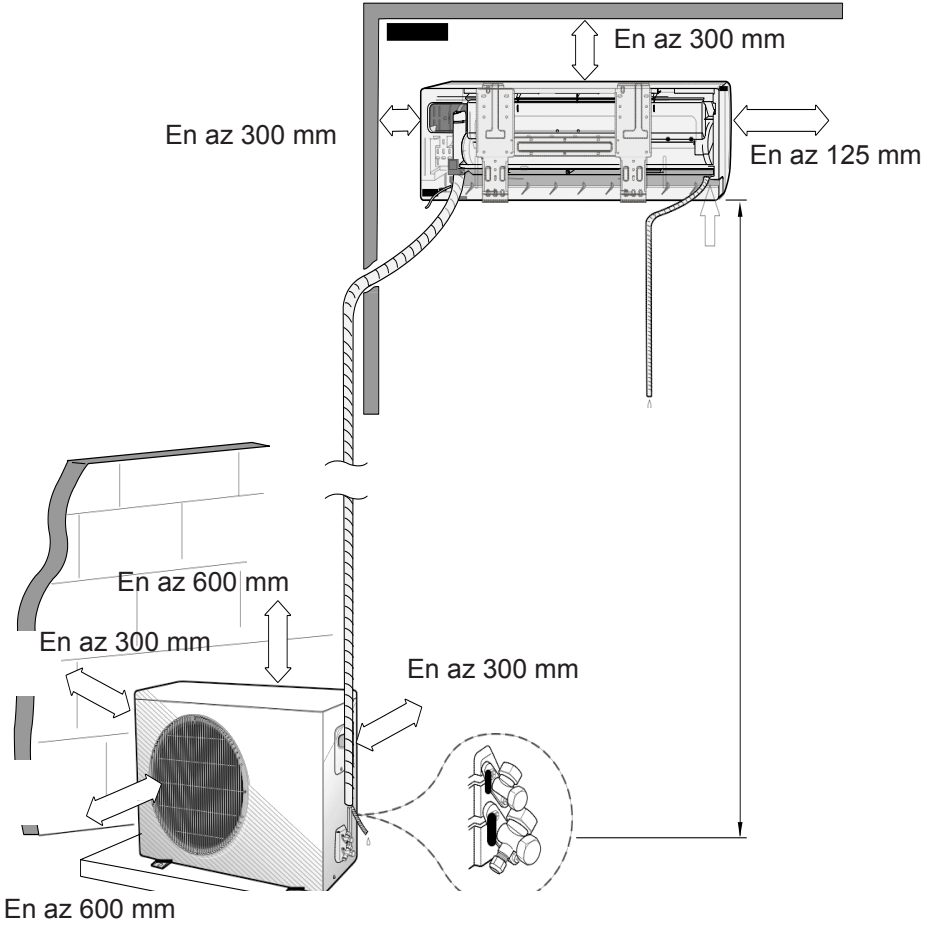

İç ve Dış Ünite Elektrik Bağlantıları

İç ve dış ünite bağlantı şeması

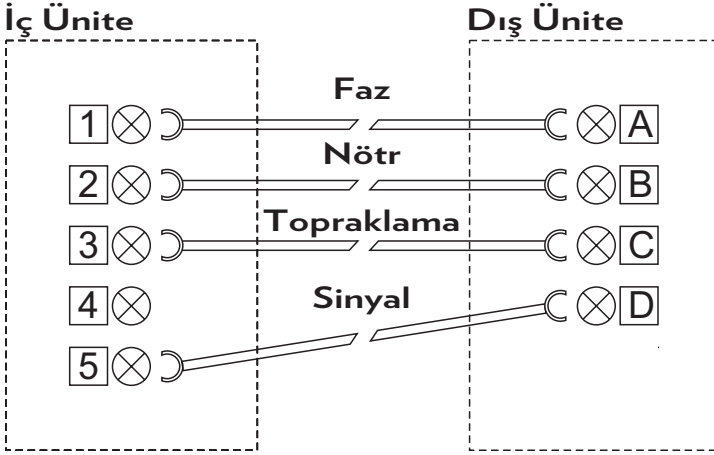

Dış ünite kablo bağlantı şeması

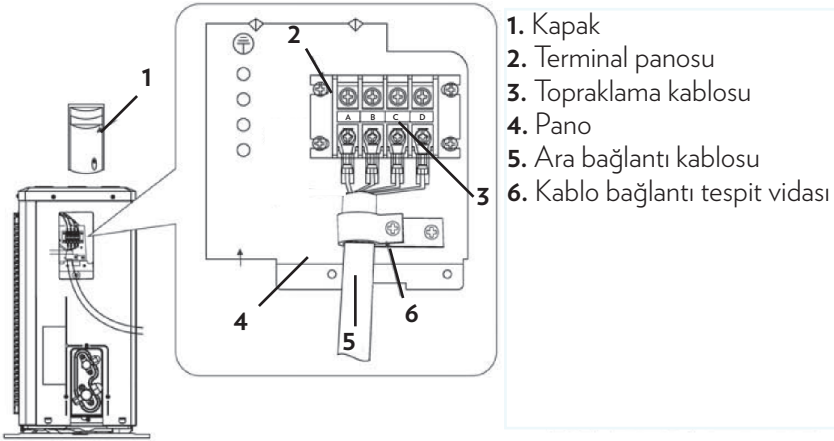

Piller

- Pilleri doğrudan güneş ışığı, ateş vb. etkenlere veya aşırı ısıya maruz bırakmayın.
- Kullanılmış pillerle yeni pilleri bir arada kullanmayın. Biten pilleri pillerin takılması bölümünde anlatıldığı şekil ve tipteki pillerle değiştirin. Şarj edilebilir piller kullanmayın.
- Pillerin akmış olması halinde uzaktan kumandayı kullanmayın. Pillerden akan sıvıya temas etmeyin. Temas halinde suyla yıkayın.
- Kumanda ekranındaki  simgesi pillerin tükendiğini gösterir. Bu simgeyi gördüğünüzde pilleri değiştirin.

Sorumluluk Sınırlaması

Bu kılavuzda yer alan tüm teknik bilgiler, kullanım talimatları, cihazın çalıştırılması, bakımı ve cihazınızla ilgili son bilgileri içerir. Üretici firma, bu kullanım kılavuzundaki talimatlara uyulmaması, cihazın kullanım amacının dışında kullanılması, yetkili olmayan onarım işlemleri, cihaz üzerinde izin verilmeyen değişiklikler yapılması ve üretici firma

tarafından onaylanmamış yedek parçaların kullanılması nedeniyle oluşabilecek hasar ve yaralanmalar için herhangi bir sorumluluk kabul etmez.

Klimanın montajının yapılacağı mekandaki voltajın klimanızın teknik özelliklerinde belirtilen çalışma voltaj aralığına en uygun seviyede olması için gerekli kontroller yapılmalı ve gerekli önlemler alınmalıdır. Klimanın montajının yapılacağı mekandaki elektrik tesisatının uygunluğu tüketicinin sorumluluğundadır.

Teknik Deęerler

- Anma deęerleri TS EN 14511 standardaki T1 iklim kořullarına gre belirlenmiřtir. İ ve dıř ortam sıcaklıklarının, standartda esas alınan sıcaklık deęerlerinden farklı olması durumunda soęutma ve ısıtma kapasiteleri deęiřecektir.
- Sezonsal verim deęerleri EN 14825 Standardına gre belirlenmiřtir.
- rn etiketinde veya rn ile birlikte verilen dięer dokmanlarda beyan edilen deęerler, ilgili standartlara gre laboratuvar ortamında elde edilen deęerlerdir ve rnn kullanım ve i/dıř ortam řartlarına gre deęiřebilir.
- Teknik zellikler ve bu kılavuz nceden haber verilmeden deęiřtirilebilir.



Bu rn 2004/108/AT (Elektromanyetik Uyumluluk Ynetmelięi) ve 2006/95/AT (Alak Gerilim (LVD) ynetmelięi) sayılı Avrupa CE Direktiflerine uygundur.



Bu rn Atık Elektrik ve Elektronik Eřyaların Kontrol Ynetmelięi'ne (AEEE) uygundur.



NATURE PLUS INVERTER 9 A+ Teknik Değerler			
Anma Kapasitesi	Soğutma	Btu/h	9.000
	Isıtma	Btu/h	9.500
Anma Kapasitesi	Soğutma	(kW)	2.640
	Isıtma	(kW)	2.790
Kapasite Aralığı	Soğutma	Btu/h	3.800 - 12.720
	Isıtma	Btu/h	3.700 - 14.220
Giriş Gücü (Anma)	Soğutma	W	690
	Isıtma	W	760
Çalışma Akımı (Anma)	Soğutma	A	3
	Isıtma	A	3,1
Tasarım Yüğü	Soğutma	(kW)	2,6
	Isıtma	(kW)	2,5
Sezonsal Enerji Verimliliğı	(SEER) Soğutma		5,7
	(SCOP) Isıtma		3,8
Sezonsal Enerji Sınıfı	Soğutma/Isıtma		A+/A
Soğutucu Akışkan			R410A
Güç Kaynağı			220-240V / 50Hz
Dış Ünite Ölçüleri	GxYxD	mm	720 * 532 * 245
İç Ünite Ölçüleri	GxYxD	mm	817 * 298 * 208
Ara Bağlantı Boruları	Sıvı Hattı	inç	1/4”
	Gaz Hattı	inç	3/8”
Ses gücü	İç ünite	dbA	54
	Dış ünite	dbA	63
Dış Ortam Çalışma Sıcaklığı	Isıtma (En düşük)		-10
	Soğutma (En yüksek)		+46

NATURE PLUS INVERTER 12 A+ Teknik Değerler			
Anma Kapasitesi	Soğutma	Btu/h	12.000
	Isıtma	Btu/h	12.500
Anma Kapasitesi	Soğutma	(kW)	3.520
	Isıtma	(kW)	3.670
Kapasite Aralığı	Soğutma	Btu/h	4.400 - 14.000
	Isıtma	Btu/h	4.100 - 15.400
Giriş Gücü (Anma)	Soğutma	W	1.050
	Isıtma	W	1.145
Çalışma Akımı (Anma)	Soğutma	A	4,3
	Isıtma	A	4,8
Tasarım Yüğü	Soğutma	(kW)	3,5
	Isıtma	(kW)	3
Sezonsal Enerji Verimliliğı	(SEER) Soğutma		5,6
	(SCOP) Isıtma		3,8
Sezonsal Enerji Sınıfı	Soğutma/Isıtma		A+/A
Soğutucu Akışkan			R410A
Güç Kaynağı			220-240V / 50Hz
Dış Ünite Ölçüleri	GxYxD	mm	720 * 532 * 245
İç Ünite Ölçüleri	GxYxD	mm	817 * 298 * 208
Ara Bağlantı Boruları	Sıvı Hattı	inç	1/4”
	Gaz Hattı	inç	3/8”
Ses gücü	İç ünite	dbA	54
	Dış ünite	dbA	63
Dış Ortam Çalışma Sıcaklığı	Isıtma (En düşük)		-10
	Soğutma (En yüksek)		+46

NATURE PLUS INVERTER 18 A+ Teknik Değerler			
Anma Kapasitesi	Soğutma	Btu/h	18.000
	Isıtma	Btu/h	18.700
Anma Kapasitesi	Soğutma	(kW)	5.280
	Isıtma	(kW)	5.480
Kapasite Aralığı	Soğutma	Btu/h	6.100 - 20.900
	Isıtma	Btu/h	5.700 - 22.200
Giriş Gücü (Anma)	Soğutma	W	1.600
	Isıtma	W	1.605
Çalışma Akımı (Anma)	Soğutma	A	7,1
	Isıtma	A	6,9
Tasarım Yüğü	Soğutma	(kW)	5
	Isıtma	(kW)	4,5
Sezonsal Enerji Verimliliğı	(SEER) Soğutma		5,8
	(SCOP) Isıtma		3,8
Sezonsal Enerji Sınıfı	Soğutma/Isıtma		A+/A
Soğutucu Akışkan			R410A
Güç Kaynağı			220-240V / 50Hz
Dış Ünite Ölçüleri	GxYxD	mm	811 * 619 * 320
İç Ünite Ölçüleri	GxYxD	mm	1080 * 275 * 215
Ara Bağlantı Boruları	Sıvı Hattı	inç	1/4"
	Gaz Hattı	inç	1/2"
Ses gücü	İç ünite	dbA	56
	Dış ünite	dbA	64
Dış Ortam Çalışma Sıcaklığı	Isıtma (En düşük)		-10
	Soğutma (En yüksek)		+46

NATURE PLUS INVERTER 24 A+ Teknik Değerler			
Anma Kapasitesi	Soğutma	Btu/h	23.500
	Isıtma	Btu/h	23.700
Anma Kapasitesi	Soğutma	(kW)	6.890
	Isıtma	(kW)	6.950
Kapasite Aralığı	Soğutma	Btu/h	6.900 - 24.000
	Isıtma	Btu/h	6.600 - 24.600
Giriş Gücü (Anma)	Soğutma	W	2.220
	Isıtma	W	2.450
Çalışma Akımı (Anma)	Soğutma	A	8,2
	Isıtma	A	8,3
Tasarım Yüğü	Soğutma	(kW)	6,5
	Isıtma	(kW)	5,5
Sezonsal Enerji Verimliliğı	(SEER) Soğutma		5,8
	(SCOP) Isıtma		3,8
Sezonsal Enerji Sınıfı	Soğutma/Isıtma		A+/A
Soğutucu Akışkan			R410A
Güç Kaynağı			220-240V / 50Hz
Dış Ünite Ölçüleri	GxYxD	mm	911 * 619 * 320
İç Ünite Ölçüleri	GxYxD	mm	1080 * 275 * 215
Ara Bağlantı Boruları	Sıvı Hattı	inç	1/4”
	Gaz Hattı	inç	5/8”
Ses gücü	İç ünite	dbA	57
	Dış ünite	dbA	65
Dış Ortam Çalışma Sıcaklığı	Isıtma (En düşük)		-10
	Soğutma (En yüksek)		+46

Genel Görünüm

Görseller yalnızca cihazın parçaları hakkında bilgilendirme amaçlıdır. Parçalar cihaz modeline göre farklı olabilir. Resimler temsildir.

İç Ünite

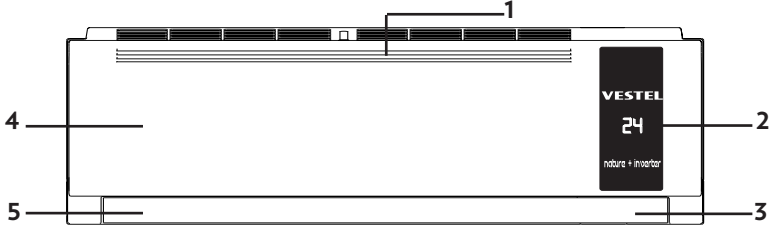

1. Hava girişi
2. Gösterge
3. Hava çıkışı
4. Ön kapak
5. Yatay kanat

İç Ünite Gösterge

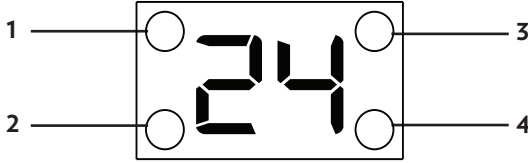

1. Çalışma modu göstergesi/Buz eritme
2. Zamanlayıcı göstergesi
3. Fan göstergesi
4. Turbo göstergesi/lyonizer

Dış Ünite

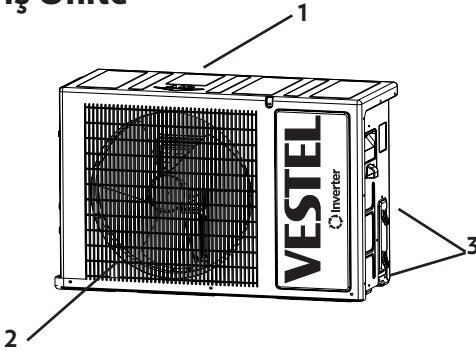

1. Hava girişi
2. Hava çıkışı
3. İç ünite bağlantı noktaları

Uzaktan Kumanda

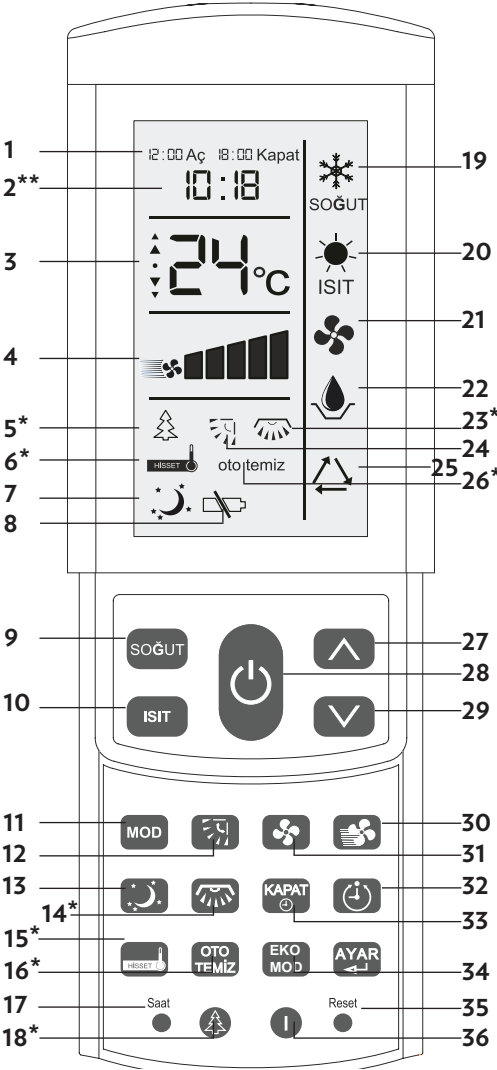

1. Açma kapama ayar göstergesi
2. Saat/Eco mod göstergesi (**)
3. Sıcaklık göstergesi
4. Fan hız göstergesi
5. İyonizer(*)
6. Konum sıcaklığını hisset (*)
7. Uyku modu
8. Pil değiştirme göstergesi
9. Soğutma düğmesi
10. Isıtma düğmesi
11. Mod seçim düğmesi
12. Yatay kanat ayarı düğmesi
13. Uyku modu düğmesi
14. Düşey kanat ayarı düğmesi (*)
15. Hisset özelliği düğmesi (*)
16. Otomatik temizleme düğmesi(*)
17. Saat ayarı düğmesi
18. İyonizer düğmesi(*)
19. Soğutma modu göstergesi
20. Isıtma modu göstergesi
21. Fan modu göstergesi
22. Nem alma modu göstergesi
23. Düşey kanat göstergesi (*)
24. Yatay kanat göstergesi
25. Otomatik mod göstergesi
26. Otomatik temizleme göstergesi (*)
27. Sıcaklık arttırma düğmesi
28. Açma kapama düğmesi
29. Sıcaklık düşürme düğmesi
30. Turbo modu düğmesi
31. Fan hız ayarı düğmesi
32. Açma kapama ayar düğmesi
33. Otomatik kapama ayar düğmesi
34. Eco mod düğmesi
35. Fabrika ayarları düğmesi
36. Kumanda ışığı düğmesi

UYARI: (*) işaretli özellikler satın aldığınız üründe bulunmayabilir.

(**) Eco mod aktif olduğu sürece kumanda ekranında saat yerine  simgesi görüntülenir.

Uzaktan Kumanda Pillerinin Takılması ve Değiştirilmesi

Kumanda ekranındaki  simgesi pillerin tükendiğini gösterir. Bu simgeyi gördüğünüzde pilleri değiştirin. İki adet AAA tip 1,5 V kalem pil kullanın, şarj edilebilir pil kullanmayın. Uzaktan kumandanın pil yuvasının kapağını ok yönünde açın. İki adet AAA 1,5V pili (+) ve (-) yönlerinin doğru olduğuna dikkat ederek yuvalarına yerleştirin ve kapağı tekrar kapatın. Pillerin (+) ve (-) yönleri kumandanın pil yuvasında gösterilmektedir.

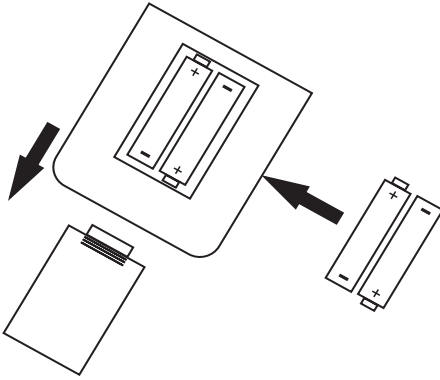



Kumanda Saatinin Ayarlanması

Klimanızda istediğiniz zamanda otomatik olarak açıp kapatmak için kullanabileceğiniz saat bulunmaktadır. Klimanızı yeni aldığınızda ya da kumandanızın pillerini değiştirdiğinizde saati ayarlamanız gerekir.

Saat ayarı ilk kez yapılacağı zaman pilleri

yerleştirdikten sonra saat düğmesine basın. Kumanda üzerindeki saat göstergesi 00:00 şeklinde yanıp sönmeye başlar. geçerli zamanı ayarlamak için kumandanızdaki aşağı ve yukarı ok tuşları ile doğru saati ayarlayabilirsiniz.

 düğmesine her bastığınızda zaman bir dakika artar.

 düğmesine her bastığınızda zaman bir dakika azalır.

Düğmeleri basılı tuttuğunuzda dakikalar hızlı bir şekilde artacak ya da azalacaktır.

Ekranında görünen saat istediğiniz zamana gelince ayar düğmesine basın. Kumandanızdaki saat ayarlanmış olur.

Saati yeniden ayarlamanız gereken durumlarda doğrudan saat düğmesine basarak ayarlama başlatılabilir.

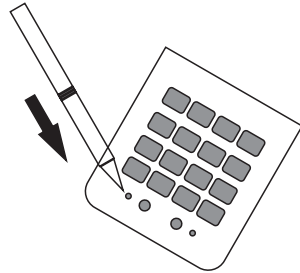

Uzaktan Kumandanın Kullanılması Sırasında Dikkat Edilmesi Gereken Noktalar

Klimanızı uzaktan kumanda ile etkin ve verimli bir şekilde kolayca kullanabilmek için aşağıdaki noktalara dikkat ediniz:

- Uzaktan kumandayı klimadaki sinyal alıcıya doğru tutun. Uzaktan kumanda alıcıdan en fazla 6m uzakta olmalıdır.
- Uzaktan kumanda ve alıcı arasında herhangi bir engel bulunmamalıdır.
- Uzaktan kumandayı düşürmeyin veya atmayın.
- Uzaktan kumanda tuşlarına bastığınızda klimadan bip sesi gelmiyorsa sinyal alınmamış demektir. Tekrar tuşa basın.
- Uzaktan kumandayı doğrudan güneş ışınlarının doğrudan ulaştığı yerlere ve ısı yayan bir kaynağın yayına koymayınız.

Klimanızın Uzaktan Kumanda Olmadan Çalıştırılması

Uzaktan kumandanız kaybolur ya da kullanılmaz hale gelirse klimanızı doğrudan iç üniteden çalıştırabilirsiniz.

1. İç ünitenin ön kapağını sol ve sağ alt kısımlarından tutarak çekin ve yukarı kaldırın.
2. Cihazın sağ tarafındaki düğmeye basarak çalıştırın. Düğmeye bastıktan sonra çalışma göstergesi yanar ve cihaz oda sıcaklığına göre en uygun modda çalışmaya başlar.

3. Cihazı kapatmak için yeniden açma / kapama düğmesine basın. Açma kapama düğmesi ile açtığınızda klima otomatik modda çalışmaya başlar.

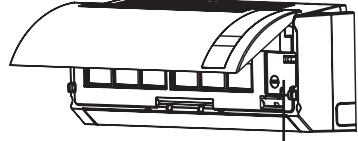

Açma/kapama düğmesi

Kullanımı

Klimanızı kolay ve etkin kullanabilmeniz için gerekli tüm işlevler uzaktan kumandanızda yer almaktadır. Tüm işlevler kumanda üzerindeki düğmelerle yönetilmekte ve kumanda ekranında yapılan değişiklikler gözlenebilmektedir.

İlk Çalıştırma ve Hızlı Kullanım

Klimanız yetkili servis tarafından kurulup kullanıma hazır hale geldikten sonra kumandanızın üzerindeki açma / kapama düğmesine basarak çalıştırabilirsiniz. Klimanızın en çok kullanacağınız soğutma-ısıtma derece değiştirme gibi işlevleri hızlı ve kolay erişim için göstergelerin bulunduğu bölümün hemen altında yer almaktadır. Klimanızı buradaki düğmelerden açıp kapatabilir, çalışma şeklini değiştirerek ya da sıcaklığı arttırıp düşürerek istediğiniz sıcaklık için klimanıza komut verebilirsiniz.

Açma / kapama düğmesine basarak klimanızı açıp kapatabilirsiniz. Soğut düğmesine basarak klimanızı soğutma moduna geçirip sıcaklık arttırma ve sıcaklık düşürme düğmeleri ile istediğiniz sıcaklığı seçebilirsiniz. Isıt düğmesine basarak klimanızı ısıtma moduna geçirip sıcaklık arttırma ve sıcaklık düşürme düğmeleri ile istediğiniz sıcaklığı seçebilirsiniz.

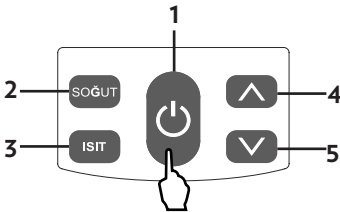

1. Açma / Kapama düğmesi
2. Soğutma modu
3. Isıtma modu
4. Sıcaklık arttırma
5. Sıcaklık düşürme

Çalışma Sıcaklık Aralıkları

Klimanızı kullanabileceğiniz çalışma sıcaklık aralıkları;

Dış ortam

Soğutma	Isıtma
+10 / +46	-10 / +24

İç ortam

Soğutma	Isıtma
+18 / +30	+16 / +30

- Dış ortam sıcaklığı yüksek ise klimanız soğutma modunda tam kapasite çalışmayabilir.
- Dış ortam sıcaklığı düşük ise klimanız ısıtma modunda tam kapasite çalışmayabilir.
- İç ortamın aşırı nemli olduğu durumlarda iç hava çıkış ağzında nemlenme meydana gelebilir.
- Yüksek nem oranında klima çok uzun süre kullanılırsa su yoğuşup iç ünite yüzeyine damlayabilir.

Klimanızın İşlevleri

UYARI: Klimanızın işlevleri ürünün özelliklerine göre farklılık göstermektedir. Bu nedenle ilerleyen sayfalarda anlatılan (*) işaretli işlevler ürününüzde bulunmadığı için çalısızmaz.

Klimanızı daha etkin ve verimli kullanabilmeniz için uzaktan kumanda ile rahatça yönlendirebileceğiniz işlevleri bulunmaktadır. Bu işlevlerle daha keyifli bir yaşam alanı elde edebilirsiniz.

Soğutma İşlevi

Soğutma modunda ortam sıcaklığını konfor ihtiyacınıza göre 18–30 sıcaklıkları arasında ayarlayabilirsiniz.

Isıtma İşlevi

Isıtma modunda ortam sıcaklığını, konfor ihtiyacınıza göre 16 – 30 sıcaklıkları arasında ayarlayabilirsiniz.

MOD Mod İşlevi

Mod düğmesi ile klimanızdaki işlevleri seçip devreye alabilirsiniz.

Eco İşlevi

Bu işlev ile klimanızın daha tasarruflu çalışması için soğutma ve ısıtma sıcaklık değerleri önceden belirlenmiş aralıklarla sınırlandırılır.

Otomatik Mod

Bu işlev ile klimanız çalışma şeklini ortam şartlarına göre kendisi belirler. Sıcaklığa göre ısıtma, nem alma ya da soğutma yapar.

Yatay Kanat Yönlendirme İşlevi

Yatay kanat düğmesi ile klimanızın iç üni-

teden üflediği havanın yönünü düşey olarak yönlendirebilirsiniz.

Fan İşlevi

Ortama verilen havanın hızını istediğiniz gibi arttırmanızı ya da azaltmanızı sağlar.

Nem Alma İşlevi

Aşırı soğutma yapmadan havadaki nem seviyesini düşürür ve ortamı istenilen konfor sıcaklığında tutar.

Turbo İşlevi

Turbo işlevi ile 30 dakika süre ile mümkün olan en hızlı soğutma ya da ısıtmayı elde edebilirsiniz.

Uyku Modu İşlevi

Uzun çalışma sürelerinde klimanızın kademeli olarak ısıyı azaltmasını ya da arttırmasını sağlar. Ortamın uzun süre sonunda çok soğuk ya da sıcak olmasını önler ve sessiz bir çalışma sağlar.

Düşey Kanat Yönlendirme İşlevi

D kanatların konumunu istediğiniz gibi ayarlayarak havanın ortamdaki dolaşımını yatay olarak yönlendirebilirsiniz.

Kapat İşlevi

Bu işlev ile belirleyeceğiniz sürede bir geri sayım başlayacak ve bittiğinde klimanız otomatik olarak kapanacaktır.

Otomatik Açma / Kapama İşlevi

Klimanızın önceden belirleyeceğiniz saatlerde açılmasını ve kapanmasını programlayabilirsiniz.

Hisset İşlevi

Klimanız kumandanızın bulunduğu ko-

numdaki sıcaklığı dikkate alarak çalışır.

oto temiz **Otomatik Temizleme İşlevi**

Klimanızın kapatıldığı andan itibaren otomatik olarak iç ünite eşanjörünün kurutulması ve bakteri oluşumunu engeller.

İyonizer İşlevi

Klimanızın üreteceği iyonları ortamdaki havaya salarak havadaki istenmeyen parçacıkların toplanmasını sağlar.

İşlevlerin çalıştırılması SOĞUT **Soğutma İşlevi**

Klimanızın bulunduğu ortamda soğutma yapmasını istiyorsanız;

- Klimanız kapalı ise açın.
- Klimanız son seçtiğiniz modda yeniden çalışmaya başlar.
- Kumandanızın ekranında  simgesi aktif hale gelene kadar mod düğmesine basın. Soğutma modunu kumandanızdaki hızlı erişim düğmesinden de seçebilirsiniz.

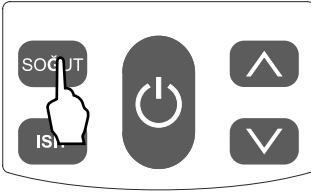

- Soğutma modunu seçtikten sonra sıcaklık ayarlama düğmelerinden ortam sıcaklığını konfor ihtiyacınıza göre 18–30 sıcaklıkları arasında ayarlayabilirsiniz.
- Düğmelere her bastığınızda sıcaklık 1°C artar ya da azalır. Soğutma modunda en düşük sıcaklık 16°C'dir.
- Soğutma modunda fan düğmesi ile fan hızını, yatay ve düşey kanat ayar

düğmeleri ile de hava akış yönünü ayarlayabilirsiniz.

İstediğiniz anda modu değiştirebilirsiniz.

Isıtma İşlevi

ISIT

Klimanızın bulunduğu ortamda ısıtma yapmasını istiyorsanız;

- Klimanız kapalı ise açın.
- Klimanız son seçtiğiniz modda yeniden çalışmaya başlar.
- Kumandanızın ekranında  simgesi aktif hale gelene kadar mod düğmesine basın. Isıtma moduna kumandanızdaki hızlı erişim düğmesinden de geçebilirsiniz.

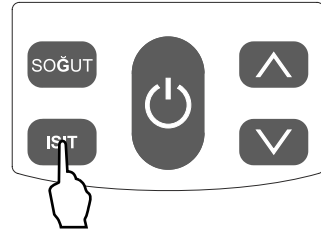

- Isıtma modunu seçtikten sonra sıcaklık ayarlama düğmelerinden ortam sıcaklığını konfor ihtiyacınıza göre 16–30 sıcaklıkları arasında ayarlayabilirsiniz.
- Düğmelere her bastığınızda sıcaklık 1°C artar ya da azalır. Isıtma modunda en yüksek sıcaklık 30°C'dir.
- Isıtma modunda fan düğmesi ile fan hızını, yatay ve düşey kanat ayar düğmeleri ile de hava akış yönünü ayarlayabilirsiniz.

İstediğiniz anda modu değiştirebilirsiniz.

Mod İşlevi

MOD

Mod düğmesi ile klimanızın soğutma, ısıtma, fan, nem alma ve otomatik çalışma modları arasında hızlıca geçiş yapabilirsiniz. Mod düğmesine her bastığınızda bir sonraki moda geçer.

Eco İşlevi

EKO MOD

Eco mod ile klimanızı gerekenden daha düşük ya da yüksek sıcaklıklarda çalıştırmanız engellenerek enerji tüketimini azaltmanız amaçlanmıştır. Soğutma modu için EKO işlevi devreye alındığında kumandanızdaki sıcaklık ayar kademesi otomatik olarak 23-30 °C arasında, ısıtma modunda ise 16-24 °C arasında gerçekleşecektir. Soğutma için 23 °C'den küçük, ısıtma modu için 24 °C'den büyük sıcaklık ayarları yapılamayacaktır. Bu işlevin devreye alınabilmesi için kumandanın EKO düğmesine basmanız yeterlidir. Eco mod çalışmaya başladıktan sonra herhangi bir mod değişimi yapılırsa devre dışı kalacaktır. İhtiyaç olması halinde tekrar ayarlanması gerekir. EKO fonksiyonu işlevi ısıtma ve soğutma modları için ayarlanabilir.

Yatay Kanat İşlevi



Yatay kanat düğmesi ile klimanızın iç ünitesinin üflediği havanın yönünü düşey olarak ayarlayabilirsiniz. Yatay kanat düğmesine her bastığınızda kanatların konumu değişecektir. Yatay kanatlar için 5 farklı konumda ayarlanabilir. Düğmeye basmaya devam ederseniz yatay kanat kendiliğinden aşağı ve yukarı hareket etmeye başlar. Düğmeye bir kez daha basarsanız hareketi duracaktır. **Yatay kanatlara kesinlikle elle müdahale etmeyiniz.**

Otomatik Mod



Otomatik modu seçerek klimanızın bulunduğu ortamın sıcaklığına göre çalışma şeklini sizin yerinize otomatik olarak seçmesini sağlayabilirsiniz. Klima ortamın sıcaklığına göre ısıtma, nem alma veya soğutma yapmaya başlar. Bu modda ortam sıcaklığı ne olursa olsun hedeflenen sıcaklık 24 °C olarak belirlenir ve klimadaki göstergede bu sıcaklık gösterilir. Otomatik modun çalışma şeklini belirleyen alt ve üst sıcaklık değerleri 20 ve 27 °C'dir. Ortam sıcaklığı 20 °C ve altındaysa klima ortam sıcaklığı 24 olana kadar ısıtma yapmaya başlar. Ortam sıcaklığı 20 °C ile 27 °C arasındaysa klima nem alma modunda çalışmaya başlar. Ortam sıcaklığı 27 °C ve üstündeyse klima ortam sıcaklığı 24 °C olana kadar soğutma yapmaya başlar.

sıcaklık < 20°C 20°C ≤ sıcaklık ≤ 27°C 27°C < sıcaklık
ısıtma nem alma soğutma

Isıtma ve soğutma sırasında fan otomatik olarak çalışır. Aynı anda turbo mod da çalıştırılabilir ama fan hızı değiştirilemez.

Nem alma modunda aynı anda turbo mod çalıştırılabilir ama fan hızı değiştirilemez.

Klimanızı iç ünite üzerindeki açma kapama düğmesinden açtığınızda klima otomatik modda çalışmaya başlar.

Fan İşlevi



Klimanızın bulunduğu oda ya da ortamda havayı tazelemek için fan modunu kullanabilirsiniz. Fan hızını da ihtiyacınıza göre bu düğmeden ayarlayabilirsiniz. Fan hızı için beş farklı seviyede ayar vardır.

Fan düşmesine her bastığınızda hız bir seviye artar ve en hızlı seviyede bir kez daha bastığınızda an alt seviyedeki hıza geri döner.

Nem Alma İşlevi



Hava kalitesini arttırmak için yüksek mikrodaki nemi ortamdaki uzaklaştırmanız gerekebilir. Nem alma ile ortam sıcaklığını çok fazla düşürmeden nemi alınmasını sağlayabilirsiniz.

Nem alma işlemi sırasında;

- İsteğe bağlı olarak sıcaklık değiştirilebilir.
- Fan en düşük hızda döner ve değiştirilemez.
- Yatay kanat varsayılan konumda bekler. **Yatay kanada konumunu değiştirmek için kesinlikle müdahale etmeyiniz.**

Turbo İşlevi



Klimanızdan mümkün olan en kısa sürede istediğiniz sıcaklığı elde edebilmek için turbo modunu kullanabilirsiniz. Klimanız 30 dakika boyunca en yüksek hızda çalıştıktan sonra bir önceki seçilmiş moda dönerek çalışmaya devam eder. Turbo modunu 30 dakika dolmadan durdurmak için düğmeye bir kez daha basın. **Turbo modu çalışırken İç Ünite Eşanjör Kurutma ve Temizleme İşlevi çalışmaz.**

Uyku Modu İşlevi



Uzun çalışma sürelerinde klimanızda yapmış olduğunuz sıcaklık ayarlarının kademeli olarak artırılması ya da azaltılması sağlanır. Bu nedenle ortamdaki sıcaklık artışı ya da azalması engellenmiş olur. Uyku modu ile iç üniteden çıkan havanın hızı da azaltılarak daha sessiz bir hava sa-

linımı sağlanır.

Uyku modu aktif edildiğinde kompresörün daha sessiz çalışması için çalışma değerlerinde değişimler olur. Ayrıca iç ünite fan hızlarında da daha düşük ses seviyeleri için azalmalar meydana gelir.

Uyku modunu seçtiğinizde eğer soğutma modunda iseniz klimanız ilk bir saatin sonunda sıcaklığı 1°C, ikinci bir saatin sonunda da 1°C daha arttıracaktır. Klimanız 6 saat daha bu sıcaklık değerinde çalıştıktan sonra uyku modu sona erer. Uyku modunu seçtiğinizde eğer ısıtma modunda iseniz klimanız ilk bir saatin sonunda sıcaklığı 2°C, ikinci bir saatin sonunda da 2°C daha düşürecektir. Klimanız 6 saat daha bu derecede çalıştıktan sonra uyku modu sona erecektir. Uyku modu tamamlandığında klima tamamen kapanacaktır.

Uyku modu seçildikten sonra yaklaşık 3 dakika içinde klimanızın gösterge ışığı sönecektir.

Soğutma: Sıcaklık 1. ve 2. saatlerin sonunda 1'er °C artar. İki saat sonunda 2°C'lik artış olduktan sonra 6 saat boyunca değişmez ve toplam 8 saat sonunda uyku modu sona erer.

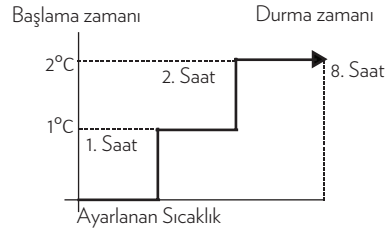

Isıtma: Sıcaklık 1. ve 2. saatlerin sonunda 2'şer °C azalır. İki saat sonunda 4°C'lik azalma olduktan sonra 6 saat boyunca değişmez ve toplam 8 saat sonunda uyku modu sona erer.

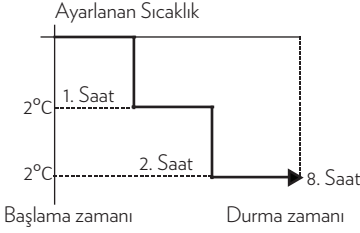

Uyku modu ile otomatik kapama modunu birlikte çalıştırabilirsiniz. Klimanızı uyku moduna aldıktan sonra otomatik kapama için de ayarlayabilirsiniz.

Düşey Kanat İşlevi(*)

Düşey kanat düğmesi ile klimanızın iç ünitesinin üflediği havanın yönünü yatay olarak ayarlayabilirsiniz. Düşey kanat düğmesine her bastığınızda kanatların konumu değişecektir. Düşey kanatlar için 5 farklı konumda ayarlanabilir. Düğmeye basmaya devam ederseniz yatay kanat kendiliğinden sağa ve sola hareket etmeye başlar. Düğmeye bir kez daha basarsanız hareketi duracaktır. **Düşey kanatlara kesinlikle elle müdahale etmeyiniz.**

Otomatik Kapatma İşlevi

Otomatik kapatma düğmesi klimanızın belirlediğiniz bir sürenin sonunda otomatik olarak kapanmasını sağlar. Otomatik kapatma için 5 farklı süreden birini seçebilirsiniz. Düğmeye her bastığınızda bir sonraki süre seçilir. Kumanda göstergede ekranındaki sayaç 00.00' a geldiğinde klima kapanır. Otomatik kapatma için seçebileceğiniz süreler 30 dakika, 1 saat, 2 saat, 3 saat ve 5 saattir.

UYARI:Bu özellik klimanızda bulunmadığı için çalışmayabilir.

Otomatik açma kapatma işlevi

Klimanızın istediğiniz saatlerde açılmasını ya da kapanmasını daha önceden ayrı ayrı belirleyebilirsiniz. Klimanız istediğiniz saatte kapanmadan önceki moda çalışmaya başlar, istediğiniz saatte de kapanır.

Otomatik açma zamanını ayarlamak için klimanız kapalıyken düğmeye basın. Kumanda göstergede ekranında istediğiniz açılış saatini ayarlamak için kumandanızın ortasındaki sıcaklık arttırma ve düşürme düğmelerini kullanın. İsteddiğiniz zaman kumanda göstergesinde görüldüğünde ayar düğmesine basarak kaydedin. Eğer zamanlama düğmesine yeniden basarsanız da ayarlanan saatten önce klimayı açarsanız ayarlar iptal olur.

12:00 Aç 18:00 Kapat
10:18

Otomatik kapama zamanını ayarlamak için klimanız açıkken düğmeye basın. Kumanda göstergede ekranında istediğiniz kapanış saatini ayarlamak için kumandanızın ortasındaki sıcaklık arttırma ve düşürme düğmelerini kullanın. İsteddiğiniz zaman kumanda göstergesinde görüldüğünde ayar düğmesine basarak kaydedin. Eğer zamanlama düğmesine yeniden basarsanız da ayarlanan saatten önce klimayı kapatırsanız ayarlar iptal olur.

12:00 Aç 18:00 Kapat
10:18

* Otomatik açma ve kapama özelliğinin doğru çalışması için kumandadaki saatin doğru ayarlanmış olması gerekmektedir.

Açma ve kapama ayarı için ayarlayabileceğiniz süreler 10' ar dakika artacak ve azalacaktır. İsteddiğiniz açma ya da kapama zamanı ekranda görüldüğünde ayar düğmesine basın. Belirlediğiniz zamanlar kaydedilecektir.

Hisset İşlevi(*)



Hisset işlevi ile oda sıcaklığının kumandanın bulunduğu konumdaki sıcaklığa göre otomatik olarak ayarlanmasını sağlayabilirsiniz. Klimanız kumandanın bulunduğu konumdaki sıcaklığı istenen sıcaklık olarak belirler ve bu bilgiye göre çalışır. Kumandanızı klimanız ile doğrudan iletişim kurabileceği bir yere koymanız yeterli olacaktır. Hisset modunda kumanda ile ürün her 4 dakikada bir iletişim kurar. İletişim 10 dakika süreyle kesilirse klima üzerinde bulunan ortam sensörü devreye girer. İletişim tekrar sağlandığında, kumanda üzerindeki sensör tekrar devreye girecek ve fonksiyon siz iptal edene kadar çalışmaya devam edecektir.

İç Ünite Eşanjör Kurutma ve Temizleme İşlevi(*)



Bu özellikle soğutma ve nem alma modlarında klimanızı kapattığınızda iç ünite eşanjörü üzerinde havanın yoğunlaşması nedeniyle biriken su kurutulur ve eşanjör temizlenir. İşlev klimanız kapandıktan sonra devreye girer ve 15 dakika boyunca fan çalışır. Kurutma işlevi ısıtma modunda çalışmaz. **İşlev devrede iken hava çıkış ağzındaki kanadı elinizle kapatmaya çalışmayın, kendisi otomatik olarak kapanacaktır. Kurutma ve temizleme işlevi Turbo Mod ile çalışmaz.**

İyonizer İşlevi (*)



Klimanızdaki iyon üretici ile (-) yüklü iyonlar üretilip fan ile ortama verilmesiyle çalışan bir işlemdir. Negatif iyonlar havada asılı duran toz, sigara dumanı, küf vb. solunum yoluyla insan sağlığına zarar veren parçacıkları parçalar ya da çökerterek ortamdaki havanın dönüşüm yapması nedeniyle ortaya çıkan hava kirliliğinin önüne geçilmiş olur. Negatif iyonlarla ortamdaki uzaklaştırılan parçacıklar ortamdaki yüzeyler ve klimanızın iç ünitesinde toz görünümünde birikme yapabilir. Bu birikim ortamdaki bir havanın kirliliğine göre değişir. Bu nedenle cihazınızı belirli aralıklarla (haftada 1 kez) nemli ve sabunlu bir bezle silmeye özen gösteriniz. **Silme işlemi sırasında enerjiyi sigortadan mutlaka kapatın. İyonizer işlevi opsiyoneldir, satın aldığınız üründen bulunmayabilir.**

Kumanda Işığı



Bu düğme ile ışıklı kumandalarda kumanda ekranındaki ışık açılır ve kapanır.

Reset İşlevi



Reset düğmesi ile kumandanızdaki tüm kişisel ayarlarınızı iptal ederek varsayılan ayarlara dönülmesini sağlayabilirsiniz.

Pratik ve Faydalı Bilgiler

- Odanızı aşırı soğutmayınız. Bu hem sağlığınız için iyi değildir hem de fazla enerji harcamanıza neden olur.
- Klimanız çalışırken güneş ışınlarının doğrudan içeri girmesine engel olun. Güneşlik ve perde varsa kapalı tutun yoksa temin edin.
- Klimanızın yatay ve düşey kanatları-

nın yönünü ayarlayarak oda sıcaklığının ve hava akımının eşit ve etkin bir şekilde dağılmasını sağlayın.

- Kafeterya, pastane, lokanta gibi büyük ve kapısı genellikle açık olan yerlerde kapılara hava perdesi kullanılması enerji tüketimini azaltacak, klimanızda daha iyi verim almanızı sağlayacak ve istenen sıcaklığın daha çabuk elde edilmesini sağlayacaktır.
- Filtereleri düzenli olarak temizleyiniz. Zamanla kirlenen filtreler ısıtma, soğutma, hava akışı ve nem giderme işlevlerinin verimini düşürecek ve enerji tüketimini yükseltecektir.
- Serin havayı odada tutmak için kapı ve pencereleri mümkün olduğunca kapalı tutun. Klimanızı uzun süre çalıştırmayacaksınız 2-3 saat fan modunda çalıştırın. Bu işlem klimanızdaki nem giderir. Daha sonra klimanızı sigortadan kapatın ve uzaktan kumanda pillerini çıkarın.
- Klimanın dış ünitesi dışarıdaki ısıyı emerek içeri taşır. Eğer dışarıdaki hava sıcaklığı düşerse klimanız daha az ısıtma yapmaya başlayacaktır. Bu durumda klimanızın verdiği sıcaklık yetmiyorsa ek ısıtıcı kullanın.
- Klimanız odanızı ısıtmak için sıcak havayı dolaştırır. Bu nedenle klimanızın tüm odayı ısıtma zaman alacaktır. Mümkünse klimanızın çalışmasını odayı kullanmadan bir süre önceye programlayın.
- Klima ısıtma modunda çalışırken dış ortam sıcaklığının düşük ve nem oranının yüksek olması, ısıtma verimliliğinin düşmesine yol açarak dış ünite üzerinde buz oluşumuna neden olabilir. Bu durumda klimanız ısıtma işlevini durduracak ve otomatik olarak

buz çözme işlemi (Defrost) devreye girecektir. Bu bir arıza değildir. Buz çözme işlemi dış ortam ve dış ünite eşanjör sıcaklıklarına bağlı olarak 5 ile 9 dakika arasında tamamlanacak ve ardından klimanız otomatik olarak yeniden ısıtma modunda çalışmaya başlayacaktır. Buz çözme işlemi klima kapatılsa da çalışmaya devam eder ve işlem bittikten sonra klima tamamen kapanır. Buz çözme işlemi devam ederken klimanızın göstergesinde **DF** simgesi ile gösterilir.

- Hem iç hem de dış ortam sıcaklığı yüksekken ısıtma modunu seçmişseniz dış ünite bazen durabilir. Bu durum tamamen normaldir. Hiçbir şey yapmadan klimanız yeniden çalışana kadar bekleyin.
- Klimanız çalışırken şebeke geriliminde aşırı düşme ya da aşırı yükselme meydana gelirse cihaz otomatik olarak durur ve gerilim normal seviyelere geldiğinde yeniden çalışmaya başlar.
- Klimanız her zaman çalışmaya en son seçilen mod ve sıcaklık ayarları ile başlar.
- Uzun süre kullanmayacaksınız klimanızın dış ünitesini hava şartlarından koruyacak bir örtü kullanabilirsiniz.

Temizlik ve Bakım

DİKKAT: Kullanım sıklığına ve ortam koşullarına bağlı olarak iç ve dış ünitelere yılda en az bir kez yetkili servisler tarafından kapsamlı bakım yapılmaz.

UYARI: Temizleme işlemlerine başlamadan önce mutlaka klimanızı kapatın ve gelen elektriği sigortadan kesin.

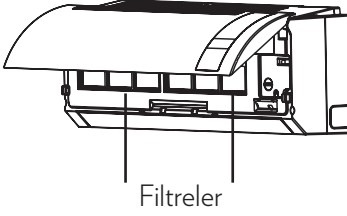

- Klimanızın kullanım sıklığına ve ortama koşullarına bağlı olarak verimli ve temiz çalışması için filtrelerini belirli aralıklarla temizlemeniz gerekmektedir. Toz filtreleri yaklaşık olarak hafta da bir kez temizlenmeli, diğer filtreler yaklaşık 3 ayda bir değiştirilmelidir.
- Filtreler ürünün modeline göre değişiklik gösterebilir.
- Filtreler yedek parça olarak yetkili servislerden temin edilebilir.
- Yetkili servisin yapacağı bakım ve filtreler ücretlidir ve ücreti tüketiciye aittir.

Klimanızdaki filtrelerin temizliğini yetkili servis çağırmadan kendiniz yapabilirsiniz.

- Toz filtrelerini temizlemek için klima ön kapağını sol ve sağ yanlarından tutarak açın.
- Toz filtrelerini alt kenarlarından tutarak kaldırın ve aşağı doğru çekin.
- Elektrikli süpürge ile filtrelerin tozunu alın. Filtreler çok kirli ise ılık su ve yumuşak deterjan ile yıkayın. Filtreleri yerine takmadan önce mutlaka gölgede kurutun. Kurutmayı kesinlikle güneş ve ateş ile yapmayın. Filtreleri 40°C'den sıcak suda yıkamayın.
- Temizleme işlemi bitikten sonra filtrenin üst kısmını yuvasına yerleştirin ve alt kısmından yerine oturana kadar bastırın.

- Ön paneli hafif ıslak deterjanlı bir bez ile silin. Benzin, tiner vb. parlayıcı kimyasalları kesinlikle kullanmayın.
- Yetkili servisimize yaptıracağınız yıllık bakım klimanızı daha uzun süreli ve verimli kullanmanızı sağlayacaktır.

DİKKAT: Toz filtresi dışındaki filtreleri kesinlikle yıkamayınız.

DİKKAT: Klimanızı kesinlikle filtresiz çalıştırmayınız. Filtreleriniz kullanılmaz durumda ise yetkili servisten yenilerini alınız.

Çalıştırma Önerileri

- Yüksek iç ve dış sıcaklık; hem iç hem de dış ortam sıcaklıkları yüksekse ve klimanız ısıtma modunda çalışıyorsa dış ünite fanı ve kompresör bir süre durabilir. Bu tamamen normaldir. Klima yeniden çalışana kadar bekleyin.
- Enerji dzensizliği; Klimanız çalışırken şebeke geriliminde aşırı düşme ya da yükselme meydana gelirse klima durur ve gerilim normale döndüğünde yeniden çalışmaya başlar.
- Enerji kesintisi; Kesintinin ardından enerji yeniden gelmeye başladığında klima kendiliğinden kaldığı yerden çalışmaya devam eder.

Sorun Giderme

Cihazınızda normal olmayan bir durum tespit ettiğinizde aşağıdaki açıklamalar doğrultusunda sorunu çözmeye çalışabilirsiniz. Cihazınız hala normal çalışmasına devam etmiyorsa İletişim Merkezi veya en yakın Yetkili Servis ile irtibata geçiniz. Yetkili servis listesine ve iletişim bilgilerine web sitesinden ulaşabilirsiniz.

SORUN	SEBEBİ	ÇÖZÜM
Klima Çalışmıyor.	Elektrik kesintisi.	Elektriklerin gelmesini bekleyin.
	Açma / kapama düğmesi açık değil.	Klimayı açın.
	Sigorta yanmış.	Sigortanın değiştirilmesini sağlayın.
	Kumandanın pili bitmiş.	Pili değiştirin.
	Çalışmanın başlaması için belirlenen zamana ulaşamamış.	Bekleyin veya ayarlamayı iptal edin.
Klima hava üflüyor ama soğutma ve ısıtma performansı kötü.	Sıcaklık ayarlamasında hata var.	Uygun bir sıcaklık ayarlayın. Uygulama yöntemlerine bakın.
	Hava filtresi toz ile tıkanmış.	Toz filtrelerini temizleyin.
	Klimanın hava girişi veya çıkışı tıkanmış.	Tıkanmaya neden olan malzemeleri temizleyin.
	Kaplılar veya pencereler açık.	Pencere ve kapıları kapatın.
Klima hava üflüyor ama soğutma yapmıyor.	Klimanın hava girişi veya çıkışı tıkanmış.	Tıkanmaya neden olan malzemeleri temizleyin ve klimayı yeniden çalıştırın.
	Kompresör koruması (3dk).	Bekleyin.
	Sıcaklık ayarlaması hatalı.	Uygun bir sıcaklık ayarlayın.
Odada tuhaf bir koku var.	Odadaki başka bir nesneden kaynaklanıyor olabilir.	Kokunun oda içindeki halı, giysi vb. nesnelere veya nemli nesnelere gelip gelmediğini kontrol edin.

SORUN	SEBEBİ	ÇÖZÜM
Isıtma işlemi sürerken hava akımı hemen başlamıyor.	Isıtma için yeterli dereceye ulaşamadı.	Eğer hava akımı sıcaklık derecesi yükselmeden başlarsa istenmeyen bir soğutma etkisi görülecektir. Bunu önlemek için hava akımı sıcaklık yeterli dereceye ulaştıktan sonra başlayacaktır. Bu klimanın yanlış çalışmasından kaynaklanmaz ve bir arıza değildir.
İç üniteden tık sesi geliyor.	Sıcaklık değişimi.	Sıcaklık değişiklikleri plastik malzemelerde genişleme ve büzölmelere neden olur. Bu klimanın yanlış çalışmasında kaynaklanmaz ve bir arıza değildir.

Hata ve Koruma Mesajları

Klimanızda oluşan arızaları göstermek ya da oluşabilecek arızalardan korumak için cihazın ön yüzündeki göstergede özelleştirilmiş hata kodları görüntülenmektedir. Hata kodları her koda özel olarak önce belli sayıda yanıp sönerken ardından 35-40 saniye süreyle sabit görüntülenmektedir. Hata mesajları sorun giderilinceye kadar görüntülenmeye devam etmektedir. Görüntülenen mesajlara göre aşağıdaki işlemleri yapın.

Hata Mesajları

Hata mesajları sırayla önce **ER** ibaresi sonra da hatanın kendine özel kodu (**01**, **02**, ..., **20**, vb.) görüntülenerek belirtilir. Bu durumda cihaza herhangi bir şey yapmayın ve Yetkili Servis ile iletişime geçin.

Koruma mesajları

DF	Dış ünitelerde oluşan buzlanma çözülüyor. Buz çözme işlemi tamamlandıktan sonra klimanız yeniden ısıtma modunda çalışmaya devam edecektir.
RE	Elektrik tesisatınızda ark kontrolü yaptırın, sorun devam ederse servis çağırın
HL	Elektrik geriliminde dalgalanma var, gerilimin düzelmesini bekleyin.
ER11 ve ER13	Kumanda ile klimanızı kapatıp, sigortadan enerjisini kesin ve 30 saniye bekleyin. Sigortadan enerjiyi yeniden verip, klimanızı çalıştırın. 3-4 dakika sonra kompresör devreye girecek ve soğutma ya da ısıtma işlevi yeniden başlayacaktır. Eğer belirtilen hata kodları tekrarlanıyor ve klimanız çalışmıyor ise yetkili servis ile iletişime geçin.

Ürün Bilgi Fişi NATURE PLUS INVERTER 9 A+

İşlev			
Soğutma			E
Isıtma			E
Isıtma sezonu			
Ortalama			E
Daha sıcak			H
Daha soğuk			H
Kapasite kontrol			
Sabit			H
Kademeli			H
Değişken			E
			birim
Soğutma Modu			
Tasarım yükü (Pdesignc)	2,6		kW
SEER (Sezonluk enerji verimlilik oranı)	5,7		-
Enerji Verimlilik Sınıfı	A+		-
Yıllık Elektrik Tüketimi	159		kWh/yıl
Isıtma modu : Ortalama iklim (Tdesignh = -10 °C)			
Tasarım yükü (Pdesignh)	2,5		kW
SCOP (Sezonluk enerji verimlilik oranı)	3,80		-
Enerji Verimlilik Sınıfı	A		-
İlave ısıtıcı gücü (-10 °C dış ortam sıcaklığında)	0,7		kW
Beyan edilen kapasite (-10 °C dış ortam sıcaklığında)	1,8		
Yıllık elektrik tüketimi	921		kWh/yıl
Diğer detaylar			
Ses gücü seviyesi (iç ünite/dış ünite)	L _{WA}	54/63	dB(A)
Soğutucu akışkan		R410A	-
Küresel ısınma potansiyeli	GWP	2088	kgCO ₂ eşd.
Uyumlu standart		EN14511:2011	
Hesap yöntemleri - Ölçüm standartları		EN 14825	
<p>*Soğutucu akışkan sızıntısı iklim değişikliğine neden olur. Düşük GWP' li soğutucu akışkanlar atmosfere salınmaları durumunda daha düşük küresel ısınmaya, yüksek GWP'li soğutucu akışkanlar ise daha yüksek küresel ısınmaya neden olurlar. Bu cihazda 2088 mertebesinde küresel ısınma potansiyeline (GWP) sahip R410A soğutucusu kullanılmıştır. Bu, atmosfere salınan her 1 kg R410A gazının, 100 yıllık zaman periyodu boyunca küresel ısınmaya katkısının 1 kg karbondioksitle kıyasla 2088 kat daha fazla olacağını göstermektedir. Cihazınızın soğutma devresine kesinlikle kendiniz müdahale etmeyiniz ve yetkili servislerimize başvurunuz.</p> <p>*Yıllık elektrik tüketimi standart test koşullarına göre belirlenmiştir. Gerçek tüketim, cihazın kullanım şekline ve kullanıldığı yere bağlıdır.</p>			

Ürün Bilgi Fişi NATURE PLUS INVERTER 12 A+

İşlev			
Soğutma			E
Isıtma			E
Isıtma sezonu			
Ortalama			E
Daha sıcak			H
Daha soğuk			H
Kapasite kontrol			
Sabit			H
Kademeli			H
Değişken			E
			birim
Soğutma Modu			
Tasarım yükü (Pdesignc)	3,5		kW
SEER (Sezonluk enerji verimlilik oranı)	5,6		-
Enerji Verimlilik Sınıfı	A+		-
Yıllık Elektrik Tüketimi	218		kWh/yıl
Isıtma modu : Ortalama iklim (Tdesignh = -10 °C)			
Tasarım yükü (Pdesignh)	3,0		kW
SCOP (Sezonluk enerji verimlilik oranı)	3,8		-
Enerji Verimlilik Sınıfı	A		-
İlave ısıtıcı gücü (-10 °C dış ortam sıcaklığında)	0,6		kW
Beyan edilen kapasite (-10 °C dış ortam sıcaklığında)	2,4		
Yıllık elektrik tüketimi	1105		kWh/yıl
Diğer detaylar			
Ses gücü seviyesi (iç ünite/dış ünite)	L _{WA}	54/63	dB(A)
Soğutucu akışkan		R410A	-
Küresel ısınma potansiyeli	GWP	2088	kgCO ₂ eşd.
Uyumlu standart		EN14511:2011	
Hesap yöntemleri - Ölçüm standartları		EN 14825	
<p>*Soğutucu akışkan sızıntısı iklim değişikliğine neden olur. Düşük GWP' li soğutucu akışkanlar atmosfere salınmaları durumunda daha düşük küresel ısınmaya, yüksek GWP'li soğutucu akışkanlar ise daha yüksek küresel ısınmaya neden olurlar. Bu cihazda 2088 mertebesinde küresel ısınma potansiyeline (GWP) sahip R410A soğutucusu kullanılmıştır. Bu, atmosfere salınan her 1 kg R410A gazının, 100 yıllık zaman periyodu boyunca küresel ısınmaya katkısının 1 kg karbondioksitle kıyasla 2088 kat daha fazla olacağını göstermektedir. Cihazınızın soğutma devresine kesinlikle kendiniz müdahale etmeyiniz ve yetkili servislerimize başvurunuz.</p> <p>*Yıllık elektrik tüketimi standart test koşullarına göre belirlenmiştir. Gerçek tüketim, cihazın kullanım şekline ve kullanıldığı yere bağlıdır.</p>			

Ürün Bilgi Fişi NATURE PLUS INVERTER 18 A+

İşlev			
Soğutma			E
Isıtma			E
Isıtma sezonu			
Ortalama			E
Daha sıcak			H
Daha soğuk			H
Kapasite kontrol			
Sabit			H
Kademeli			H
Değişken			E
			birim
Soğutma Modu			
Tasarım yükü (Pdesignc)	5,0		kW
SEER (Sezonluk enerji verimlilik oranı)	5,8		-
Enerji Verimlilik Sınıfı	A+		-
Yıllık Elektrik Tüketimi	301		kWh/yıl
Isıtma modu : Ortalama iklim (Tdesignh = -10 °C)			
Tasarım yükü (Pdesignh)	4,5		kW
SCOP (Sezonluk enerji verimlilik oranı)	3,80		-
Enerji Verimlilik Sınıfı	A		-
İlave ısıtıcı gücü (-10 °C dış ortam sıcaklığında)	0,8		kW
Beyan edilen kapasite (-10 °C dış ortam sıcaklığında)	3,8		
Yıllık elektrik tüketimi	1657		kWh/yıl
Diğer detaylar			
Ses gücü seviyesi (iç ünite/dış ünite)	L _{WA}	56/64	dB(A)
Soğutucu akışkan		R410A	-
Küresel ısınma potansiyeli	GWP	2088	kgCO ₂ eşd.
Uyumlu standart		EN14511:2011	
Hesap yöntemleri - Ölçüm standartları		EN 14825	
<p>*Soğutucu akışkan sızıntısı iklim değişikliğine neden olur. Düşük GWP' li soğutucu akışkanlar atmosfere salınmaları durumunda daha düşük küresel ısınmaya, yüksek GWP'li soğutucu akışkanlar ise daha yüksek küresel ısınmaya neden olurlar. Bu cihazda 2088 mertebesinde küresel ısınma potansiyeline (GWP) sahip R410A soğutucusu kullanılmıştır. Bu, atmosfere salınan her 1 kg R410A gazının, 100 yıllık zaman periyodu boyunca küresel ısınmaya katkısının 1 kg karbondioksitle kıyasla 2088 kat daha fazla olacağını göstermektedir. Cihazınızın soğutma devresine kesinlikle kendiniz müdahale etmeyiniz ve yetkili servislerimize başvurunuz.</p> <p>*Yıllık elektrik tüketimi standart test koşullarına göre belirlenmiştir. Gerçek tüketim, cihazın kullanım şekline ve kullanıldığı yere bağlıdır.</p>			

Ürün Bilgi Fişi NATURE PLUS INVERTER 24 A+

İşlev			
Soğutma			E
Isıtma			E
Isıtma sezonu			
Ortalama			E
Daha sıcak			H
Daha soğuk			H
Kapasite kontrol			
Sabit			H
Kademeli			H
Değişken			E
			birim
Soğutma Modu			
Tasarım yükü (Pdesignc)	6,5		kW
SEER (Sezonluk enerji verimlilik oranı)	5,8		-
Enerji Verimlilik Sınıfı	A+		-
Yıllık Elektrik Tüketimi	392		kWh/yıl
Isıtma modu : Ortalama iklim (Tdesignh = -10 °C)			
Tasarım yükü (Pdesignh)	5,5		kW
SCOP (Sezonluk enerji verimlilik oranı)	3,80		-
Enerji Verimlilik Sınıfı	A		-
İlave ısıtıcı gücü (-10 °C dış ortam sıcaklığında)	1,55		kW
Beyan edilen kapasite (-10 °C dış ortam sıcaklığında)	4,0		
Yıllık elektrik tüketimi	2026		kWh/yıl
Diğer detaylar			
Ses gücü seviyesi (iç ünite/dış ünite)	L _{WA}	57/65	dB(A)
Soğutucu akışkan		R410A	-
Küresel ısınma potansiyeli	GWP	2088	kgCO ₂ eşd.
Uyumlu standart		EN14511:2011	
Hesap yöntemleri - Ölçüm standartları		EN 14825	
<p>*Soğutucu akışkan sızıntısı iklim değişikliğine neden olur. Düşük GWP' li soğutucu akışkanlar atmosfere salınmaları durumunda daha düşük küresel ısınmaya, yüksek GWP'li soğutucu akışkanlar ise daha yüksek küresel ısınmaya neden olurlar. Bu cihazda 2088 mertebesinde küresel ısınma potansiyeline (GWP) sahip R410A soğutucusu kullanılmıştır. Bu, atmosfere salınan her 1 kg R410A gazının, 100 yıllık zaman periyodu boyunca küresel ısınmaya katkısının 1 kg karbondioksitle kıyasla 2088 kat daha fazla olacağını göstermektedir. Cihazınızın soğutma devresine kesinlikle kendiniz müdahale etmeyiniz ve yetkili servislerimize başvurunuz.</p> <p>*Yıllık elektrik tüketimi standart test koşullarına göre belirlenmiştir. Gerçek tüketim, cihazın kullanım şekline ve kullanıldığı yere bağlıdır.</p>			

Cihazınızın Çevreye Uygun Bir Şekilde Atılması



Ürünün üzerinde veya bilgi etiketinde yer alan bu işaret, bu cihazın kullanım ömrünün sonunda diğer evsel atıklarla birlikte atılmaması gerektiğini belirtmektedir.

■ Kontrol edilmeyen atık imhasının çevreye ve insan sağlığına olası zararlarını önlemek için, lütfen bu cihazı diğer atık türlerinden ayırın ve malzeme kaynaklarının sürdürülebilir tekrar kullanımını desteklemek için sorumlu bir şekilde yeniden dönüşüme kazandırılmasını sağlayın. Bu cihazın çevresel olarak güvenli geri dönüştürme için nereye ve nasıl götüreceğiniz konusunda bilgi almak üzere, ürünü satın aldığınız bayi ve yerel kuruluşlarla iletişim kurun. Bu ürün, geri dönüşüm için diğer ticari atıklarla karıştırılmamalıdır.



Pil

Pili bertaraf etmek istiyorsanız lütfen uygun geri dönüşüm için toplama sistemlerini veya tesislerini kullanınız. Bu sayede çevre ve insan sağlığında meydana gelebilecek potansiyel zararların engellenmesine katkıda bulunmuş olursunuz.

DİKKAT: Pilin kurşun içermesi durumunda, piller için “tekerlekli konteyner şekil” altında “Pb” (kurşun) işareti yer alır.

Ambalaj Bilgisi

Ürünün ambalajı, geri dönüştürülebilir malzemelerden üretilmiştir. Ambalaj atığını evsel veya diğer atıklarla birlikte atmayın, yerel yönetimin belirttiği ambalaj toplama noktalarına atın.

Cihazı kendiniz sökmeyin. Sistemin sökülmesi ve soğutucu gaz, yağ veya diğer parçalarla ilgili işlemler Yetkili Servis tarafından ilgili yerel yönetmeliklere göre yapılmalıdır.

Enerji Tasarrufu İçin Öneriler

Klimanızı konforlu ve daha verimli kullanmanız için aşağıdakileri yapabilirsiniz:

- Klimanızın kapasitesinin kullanmak istediğiniz mekana uygun olduğundan emin olun. Soğutma kapasitesi mekanın ihtiyacından daha küçük bir klima verimli soğutma sağlamayacağından kompresörü sürekli devrede tutmak zorunda kalacak ve enerji tüketimi artacaktır.
- Soğutma kapasitesi mekanın ihtiyacından daha büyük bir klima ise ortamı çok çabuk soğutacak ve kompresörü sık sık açıp kapatacaktır. Bu durumda klimanızın enerji tüketimini arttıracaktır. Klimanızın bulunduğu ortam aşırı soğuyacak ve rahatsızlık yaratacaktır. Ayrıca daha yüksek kapasiteli klimalar daha fazla ses seviyesine sahip olduğu için daha küçük mekandaki yoğun ses de rahatsızlık yaratacaktır.
- Klima kullandığınız mekanın ısı yalıtımı konforunuzu arttıracak ve enerji

tüketiminizi düşürecektir. Bu nedenle odanın ısı kayıp ve kazanç noktalarının iyi yalıtılması önemlidir.

- Klimanız soğutma modundayken güneş ışınlarının doğrudan içeri girdiği saatlerde güneşlik, perde veya panjurların kapalı olması klimanızın enerji tüketimini düşürecektir.
- Dış ünite üzerinde hava akışını engellemek şartıyla kullanılacak gölgelik, tente vb. malzemeler enerji sarfiyatınızın artmasını engeller.
- Klimanızın kurulumu sırasında iç ve dış ünitelerin yerleşim kurallarına uyulması önemlidir. Özellikle iç ve dış ünitelerin hava giriş çıkış noktalarının önünde hava akışını engelleyecek etkenlerin olmaması gerekmektedir.
- Soğutma modunda klimanızın ihtiyaç duyduğunuz sıcaklık değerinden daha düşük değerlere ayarlanması enerji tüketiminizi arttırırken konfor etkisini azaltacaktır. Klimanızı sürekli en düşük ayar sıcaklığı yerine ihtiyacınıza göre daha yüksek sıcaklık değerlerinde kullanabilirsiniz.
- Klimanızın toz filtrelerinin temizliğini düzenli aralıklarla yapınız. Filtrelerin tıkanması hava akışını engelleyeceğinden, klimadan beklediğiniz performansı almanızı engelleyecektir. Bu durum klimanızı zorlayacağı için enerji tüketiminin de artmasına neden olacaktır.
- Klimanızda programlama özelliğini kullanarak enerji tüketimini düşürebilirsiniz. Mekanı kullanmadığınız zamanlarda klimanızın kapanmasını ve kullanacağınız zamanlarda açılmasını sağlayabilirsiniz.
- Klima iç ve dış ünitelerinde yer alan ısı değişim elemanlarının temizliği

çok önemlidir. Isı değişim elemanlarının kirlenmesi, tıkanması klimanızın istediğiniz soğutma/ısıtmayı gerçekleştirmek için daha çok çalışmasına ve enerji tüketiminin artmasına neden olur. Bu nedenle klimanıza yılda en az bir kez bakım yaptırmanızı öneririz.

- Yıllık bakım garanti kapsamı dışındadır.
- Hava yönlendirme kanatlarını mekan içerisinde bulunan kişileri rahatsız etmeyecek şekilde ayarlamanızı öneririz.
- Klimanızın çalışma ayarları gerçekten ihtiyaç duyulmadığı sürece değiştirilmemelidir.
- Klimanızı kullanırken soğutma için 24-28°C arasında, ısıtma için 25-28°C arasında ayarlamanız enerji tasarrufu açısından daha uygundur. İhtiyaç duyulmadığı sürece değiştirilmemelidir.

Müşterinin Seçimlik Hakları

Müşteri; malın 6502 sayılı Tüketicinin Korunması Hakkında Kanun hükümleri uyarınca ayıplı olduğunun anlaşılması durumunda ayıp daha sonra ortaya çıkmış olsa bile, malın müşteriye teslim tarihinden itibaren iki yıllık zamanaşımı süresi içinde;

1. Satılanı geri vermeye hazır olduğunu bildirerek sözleşmeden dönme,
2. Satılanı alıkoymuş ayıp oranında satış bedelinden indirim isteme, seçimlik haklarından birini Satıcıya karşı;
3. Aşırı bir masraf gerektirmediği takdirde, bütün masrafları satıcıya ait olmak üzere satılanın ücretsiz onarılmasını isteme,
4. İmkân varsa, satılanın ayıpsız bir misli ile değiştirilmesini isteme, seçimlik haklarından birini ise Satıcıya, üretici veya ithalatçıya karşı kullanılabilir.

Ücretsiz onarım veya malın ayıpsız misli ile değiştirilmesinin satıcı için orantısız güçlükleri beraberinde getirecek olması hâlinde tüketici sözleşmeden dönme veya ayıp oranında bedelden indirim haklarından birini kullanabilir.

Müşteri şikâyet ve itirazları konusundaki başvurularını Tüketici Mahkemelerine ve Tüketici Hakem Heyetlerine yapabilir.

GARANTİ BELGESİ

MALIN

Cinsi KLİMA SATICI FİRMANIN Unvanı ALICININ Adı, Soyadı
Markası VESTEL Adresi Adresi
Modeli _____
Seri No _____ Tel-Faks _____
E-posta _____
Fatura Tarihi _____
Fatura No _____
Kaşe ve İmza _____

Teslim Tarihi ve Yeri _____

Azami Tamir Süresi 20 İşgünü

Garanti Süresi 2 Yıl

ÜRETİCİ FIRMA:

Vestel Beyaz Eşya Sanayi ve Ticaret A.Ş.
Organize Sanayi Bölgesi 45030 Manisa - Türkiye
Tel: 44 44 123
Web: www.vestel.com.tr/destek
E-posta: vmh@vestel.com.tr

TÜRKİYE GENEL DAĞITICISI:

Vestel Ticaret A.Ş.
Levent 199 Büyükdere Cad. No:199 34394
Şişli/İstanbul - Türkiye
Tel: 44 44 123
Web: www.vestel.com.tr/destek
E-posta: vmh@vestel.com.tr

Genel Müdür
Ergün Güler



VESTEL



Zorlu Holding kuruluşudur.

GARANTİ ŞARTLARI

1. Garanti süresi malın teslim tarihinden itibaren başlar ve 2 yıldır.
2. Malın bütün parçaları dahil olmak üzere tamamı firmamız garantisine kapsamındadır.
3. Malın garanti süresi içerisinde arızalanması durumunda, tamirde geçen süre garanti süresine eklenir. Malın tamir süresi en fazla 20 iş günüdür. Bu süre mala ilişkin arızanın servise istasyonuna, servise istasyonun olmaması durumunda, malın satıcısı, bayii, acentası, temsilciliği, ithalatçısı veya üreticisinden birisine bildirim tarihinden itibaren başlar. Malın arızasının, 10 iş günü içinde giderilmesini halinde; üretici veya ithalatçı, malın tamiri tamamlanmaya kadar, benzer özelliklere sahip başka bir malı tüketicinin kullanımına tahsis etmek zorundadır.
4. Malın garanti süresi içinde, gerek malzeme ve işçilik, gerekse montaj hatalarından dolayı arızalanması halinde, işçilik masraflı, değiştirilen parça bedeli ve da başka herhangi bir ad altında hiçbir ücret talep edilmeksizin tamiri yapılacaktır.
5. Tüketicinin tamir hakkını kullanımına rağmen malın;
 - a) Garanti süresi içinde tekrar arızalanması,
 - b) Tamiri için gereken azami sürenin aşılması,
 - c) Tamirinin mümkün olmadığı, yetkili servis istasyonu, satıcı, üretici veya ithalatçı tarafından bir raporla belirlenmesi, durumlarında; tüketici malın bedel iadesini, ayıp oranında bedel indirimini veya malın ayıpsız misli ile değiştirilmesini satıcıdan talep edebilir. Satıcı, tüketicinin talebini reddedemez. Bu talebin yerine getirilmemesi durumunda satıcı, üretici ve ithalatçı müteselsilen sorumludur.
6. Malın kullanım kılavuzunda yer alan hususlara aykırı kullanılımsından kaynaklanan arızalar garanti kapsamı dışındadır.

7. Garanti belgesi ile ilgili olarak çıkabilecek sorular için T.C. Gümrük ve Ticaret Bakanlığı, Tüketicinin Korunması ve Piyasa Gözetimi Genel Müdürlüğü'ne başvurulabilir.

GARANTİ YÜKÜMLÜLÜĞÜ - MÜŞTERİNİN DİKKAT ETMESİ GEREKEN HUSUSLAR

1. Garanti Belgesi üzerinde mamulün orijinal seri numarasında tahrifat yapıldığı hallerde garanti geçersizdir.
2. Garanti yükümlülüğünün geçerli olabilmesi için, VESTEL yetkili personelinin ve da yetkili servislerinden başka hiçbir kimse için, hiçbir şekilde cihazın tamiri ve tadiline müdahale etmemesi gerekmektedir.
3. Arızalı cihazın tamir yerni (Cihazın kullandığı yer veya servis ağı) ve seçimi yetkili servis belirler.
4. Aşağıda açıklanan koşullarda arızalı cihaz garanti kapsamına girmez:

- a) Cihazı bağlanan dış donanımdan (regülatör, kesintisiz güç kaynağı vb.) kaynaklanan arızalar,
- b) Anormal voltaj düşüklüğü veya fazlalığından, hatalı elektrik tesisatından, cihazın etiketinde belirtilenden farklı bir sebebe gelimine bağlanmayla oluşan arızalar,
- c) Malın tesliminden sonraki nakiller ve yerleştirme sonucu (düşme, aşırı sarımsıma, darbe vs.) oluşabilecek arızalar,
- d) Cihazın kullanım hatalarından meydana gelen dış ye iç yüzeylerdeki bozulma, çizilme, kırılmalar ve arızalar,
- e) Doğal olayların (yıldırım, sel, su baskını, deprem, yangın vs.) yol açacağı arızalar.

Bu gibi durumlarda arızalı cihaz, VESTEL yetkili uzmanları tarafından tamir edilecek, standart tamir ücreti alınacaktır. 5. Garanti Belgesinin tekelmiş ettirilerek tüketiciye verilmesi sorumluluğu tüketicinin mal satın aldığı yetkili satıcı, acente ya da temsilciliklere aittir. Garanti Belgesi, satın alınan

mala ilişkin faturanın tarihi ve sayısı ile seri numarasını içermek zorundadır.

MÜŞTERİNİN SEÇİMLİK HAKLARI

Müşteri; malın 6502 sayılı Tüketicinin Korunması Hakkında Kanun hükümleri uyarınca ayıplı olduğunun anlaşılması durumunda, ayıp daha sonra ortaya çıkmış olsa bile, malın müşteriye teslim tarihinden itibaren iki yıllık zamanaşımı süresi içinde;

1. Satılanı geri vermeye hazır olduğunu bildirerek sözleşmeden dönme,
2. Satılanı alıkoyup ayıp oranında satış bedelinden indirimi isteme, seçimli haklarından birini Satıcıya karşı;
3. Aşırı bir masraf gerektirmediği takdirde, bütün masrafları satıcıya ait olmak üzere satılanın ücretsiz onarılmasını isteme;
4. İmkân varsa, satılanın ayıpsız bir misli ile değiştirilmesini isteme, seçimli haklarından birini ise Satıcıya, üretici veya ithalatçıya karşı kullanabilir.

Ücretsiz onarım veya malın ayıpsız misli ile değiştirilmesinin satıcı için orantısız güçlükleri beraberinde getirecek olması hâlinde tüketici, sözleşmeden dönme veya ayıp oranında bedelden indirimi haklarından birini kullanabilir.

Müşteri; şikâyet ve itirazları konusundaki başvurularını Tüketici Mahkemelerine ve Tüketici Hakem Heyetlerine yapabilir.

VESTEL

V MEMNUN ETMEK GÖREVİMİZ TEŞEKKÜR ALMAK HEDEFİMİZ



Satış sonrası en iyi hizmeti sunabilmek için buradayız.



MÜŞTERİ HİZMETLERİ

44 44 123

vmh@vestel.com.tr

**www.vestel.com.tr'den
CANLI DESTEK**

**VESTEL MOBİL
UYGULAMA**

*VESTEL MÜŞTERİ HİZMETLERİ
tüm kanallardan iletilen taleplerinizi alır.*

*Talebinizle ilgili gerekli incelemeleri ve
analizini gerçekleştirir.*

Talebiniz hakkında sizi bilgilendirir.

**Talebiniz doğrultusunda memnuniyet
hedefiyle hizmet verilmesini sağlar.*

*Talebinizi teşekkür alma hedefiyle
sonuçlandırır.*

*Tüketici 4. adımda memnun kalmadığı takdirde 2. adıma geri dönlür.
Süreç tekrar gerçekleştirilir, 2. adımdan devam edilir.

VESTEL

44 44 123
www.vestel.com.tr

 Cihazınızın T.C. Gümrük ve Ticaret Bakanlığı Tüketicinin Korunması ve Piyasa Gözetimi Genel Müdürlüğü'nce tespit ve ilan edilen kullanım ömrü (cihazın fonksiyonlarını yerine getirebilmesi için gerekli yedek parça bulundurma süresi) 10 yıldır.

 **Zorlu Holding kuruluşudur.**

Üretici Firma:

Vestel Beyaz Eşya Sanayi ve Ticaret A.Ş.
Organize Sanayi Bölgesi 45030 Manisa - Türkiye
Tel: 44 44 123
Web: www.vestel.com.tr/destek
E-posta: vmh@vestel.com.tr