

# VESTEL

## BULAŞIK MAKİNESİ

KULLANIM KILAVUZU

**BMA-811 I**

## Değerli Müşterimiz,

Öncelikle doğa ve teknoloji dostu ürünümüzü tercih ettiğiniz için sizi kutlarız. Beklentilerinizin üzerinde ürün sunmayı amaç edinerek, modern tesislerde özenle üretilen, titiz kalite kontrollerinden geçirilen bulaşık makineniz kullanımınıza sunulmaktadır.

Bu kullanım kılavuzu size cihazınızın kullanımında yol gösterecektir; cihazınızın en ileri teknolojik çözümler içerdiğini ve kullanımının son derece kolay olduğunu göreceksiniz.

Cihazınız, gerekli olan özeni ve bakımı sağladığınız takdirde size uzun yıllar hizmet edecektir. Cihazınızı kullanırken keyif almanızı diliyoruz. Bu ürün, çevreye saygılı VESTEL BEYAZ EŞYA A.Ş. tesislerinde doğaya zarar vermeden üretilmiştir.

### Güvenlik İle İlgili Önemli Bilgiler

Bu kullanım kılavuzu, cihazınızın ilk kullanımı, güvenliği, kullanım amaçları ve cihazınızın temizliği ve bakımı ile ilgili önemli bilgiler içermektedir.

Bu kullanım kılavuzunu her zaman cihazınızla birlikte muhafaza edin. Cihazınızı ödünç verdiğinizde bu kullanım kılavuzunu da cihazınızla birlikte verin.

Kullanım kılavuzunu cihazınızı kullanmadan önce yanık, elektrik çarpması, yangın veya yaralanma riskini azaltmak için dikkatlice okuyun ve cihazınızın çalıştırılması, sorun giderilmesi ve temizliğiyle ilgili talimatlara uyun.

Bulaşık makinesinin montaj işlemi Vestel Yetkili Servisi tarafından yapılmalıdır.

Bulaşık makinesinin topraklaması yapılmalıdır.



**UYARI:** Ölüm veya ağır yaralanma riskini belirtir.



**DIKKAT:** Yaralanma veya mal hasarı riskini belirtir.

# ■ İçindekiler

<b>Güvenlik Uyarıları</b> .....	<b>1</b>
Cihazı Kullanırken Dikkat Edilmesi Gereken Güvenlik Bilgileri.....	1
Kurulumda Dikkat Edilmesi Gereken Güvenlik Bilgileri.....	5
Su Bağlantıları.....	7
Temizlik ve Bakım Yaparken Dikkat Edilmesi Gereken Güvenlik Bilgileri.....	9
Sorumluluk Sınırlaması .....	10
Teknik Özellikler .....	11
<b>Genel Görünüm</b> .....	<b>12</b>
<b>İlk Kullanımdan Önce</b> .....	<b>13</b>
Makinenin Kullanıma Hazırlanması.....	13
Su yumuşatma sisteminin önemi.....	13
Su Sertliğinin Ayarlanması.....	14
Deterjan Kullanımı .....	15
Parlatıcı doldurma ve ayarlanması.....	17
<b>Bulaşıkların Makine İçerisine Yerleştirilmesi</b> .....	<b>18</b>
Üst Sepet.....	19
Alt sepet.....	20
Alternatif Sepet Yerleşimleri.....	22
<b>Program Tanımı</b> .....	<b>24</b>
<b>Program Seçimi ve Makinenin Kullanımı</b> .....	<b>26</b>
Program Seçimi ve Makinenin Çalıştırılması.....	28
Program Takibi.....	28
Programın Değiştirilmesi - İptali.....	29
İç Aydınlatma Özelliği.....	30

## ■ İindekiler

Temizlik ve Bakım.....	31
Enerji Tasarrufu İin Öneriler.....	33
Sorun Giderme.....	34
Basit Arıza Durumunda Yapılması Gerekenler.....	38

## ■ Güvenlik Bilgileri

### Cihazı Kullanırken Dikkat Edilmesi Gereken Güvenlik Bilgileri

- Bu kullanım kılavuzunu her zaman cihazınızla birlikte muhafaza edin. Cihazınızı ödünç verdiğinizde bu kullanım kılavuzunu da cihazınızla birlikte verin.
- Kullanım kılavuzunu dikkatlice okuyun ve talimatlara uyun.
- Bu cihaz kapalı mekanlarda ev ve benzeri yerlerde kullanılmak üzere tasarlanmıştır. Örneğin;
  - Mağazaların, ofislerin ve diğer çalışma ortamlarının personel mutfakları;
  - Çiftlik evleri;
  - Otel, motel ve diğer konaklama tesislerinin müşterileri tarafından odalarında kullanım;
  - Yatak ve kahvaltı sunan yerler,
  - Oda kahvaltılı pansiyon tipi ortamlarda.
- Cihaz ticari ya da toplu kullanıma uygun değildir.
- Cihazınızı sadece açıklanan kullanım amacına göre kullanın. Bu kullanım kılavuzunda açıklanmış

olan talimatları izleyin.

- **UYARI:** Cihazın kullanım amacının dışında kullanılması hasar veya tehlikeli durum yaratabilir ve cihazın garantisinin iptaline sebep olur. Bu şartlarda oluşabilecek hasarlar kullanıcı tarafından karşılanır.
- Eğer besleme kablonuz prize uygun değilse, herhangi bir tehlikeyi önlemek amacıyla besleme kablosu yetkili servis tarafından değiştirilmelidir.
- Cihazı sadece AC akımına ve topraklı prize bağlayın. Topraklama yapılmadan kullanma sonucu meydana gelebilecek zararlardan üretici firma sorumlu değildir.
- Olası elektrik çarpmalarını önlemek için cihazınızın elektrik prizindeki topraklama hattının ve elektrik kaçağı koruma devresinin uygun durumda olduğundan emin olun.
- Elektrik kablosunda düzenli olarak hasar kontrolü yapın . Ürünün elektrik kablosunu çekerek zorlamayın. Elektrik kablosunun üzerine hiçbir eşya koymayın.
- Elektrik besleme kablosunun ci-

hazın altına sıkışmadığına, ezilmediğine emin olun.

- Elektrik kablosu zarar görmüşse, herhangi bir tehlikenin önlenmesi için, sadece üreticinin önerdiği yetkili servis tarafından değiştirilmelidir. Lütfen yetkili servis veya müşteri iletişim merkezi ile iletişime geçin.
- Cihazınızı asla aşağıdaki durumlarda kullanmayın:
  - Cihaz, fiş veya elektrik kablosu hasarlı ise,
  - Cihaz düşürülürse, gözle görülür hasar belirtisi varsa veya düzgün çalışmazsa,
  - Cihaz, elektrikli parçalar görülecek şekilde hasar görmüşse,
  - Cihaz ıslanmışsa , su veya diğer sıvıların içine düşmüşse, sel baskınına maruz kalmışsa, elektrikli parçaları suyla temas etmişse,
  - Cihazdan garip bir ses, duman ve koku gelirse.

Eğer yukarıdaki durumlardan birisi tespit edilirse, cihazınızı hemen kapatın, güç bağlantısını kesin ve yetkili servisle irtibata geçin. Hasarlı bir cihaz ya da cihazın hasarlı parçaları ciddi yaralanmalara ve yangına neden olabilir.

- Cihazınızda herhangi bir arıza meydana gelirse, cihazı kendiniz tamir etmeye kalkışmayın. Cihazı sökmeyin, yanlış bir şekilde tekrar monte edilirse, kullanılırken elektrik çarpması riskine neden olabilir. Cihazın içinde kullanıcı tarafından tamiri yapılabilecek parça yoktur.
- Cihazınıza onarım amaçlı müdahale edilmeden önce, sigortayı kapatınız ya da fişi prizden çekiniz. Su musluğunu mutlaka kapatınız.
- Üretici tarafından tavsiye edilmeyen aksesuarların ve yedek parçaların kullanılması cihaz hasarına ve yaralanmalara neden olabilir
- Bu cihaz, 8 yaş ve üzeri çocuklar ve fiziksel, işitsel veya aklî yeteneklerinde kayıp olan veya tecrübe ve bilgi yoksunluğu çeken kişiler tarafından denetim veya cihazın güvenli kullanımı ile ilgili talimatların verilmesi ve içerdiği tehlikelerin anlaşılması durumunda kullanılabilir.
- Çocuklar cihaz ile oynamamalıdır. Çocukların makineyi çalıştırmasına izin vermeyin.
- Temizleme ve kullanıcı bakımı,

gözetimsiz çocuklar tarafından yapılmamalıdır.

- Çocuklarınızı deterjan ve parlatıcı maddelerden uzak tutunuz.
- Çocukları açık makineden uzak tutunuz, çünkü makinenin içinde temizleyici madde artıkları bulunabilir.
- Eski makinelerinizin çocuklarınız için tehlike oluşturmadığından emin olunuz. Daha önce eski makine içinde çocukların kilitli kaldığı bilinmektedir. Böylesi durumlarla karşılaşmamak için eski makinenizin kilidini kırın ve elektrik besleme kablosunu kesin, fişi kablodan ayırınız.
- Elektrik çarpması riskini önleyebilmek için cihazınızı açık hava koşullarında ve ıslak zeminler üzerinde kullanmayın.
- Fişi prizden çıkartırken mutlaka fişten tutun ve dışa doğru çekin, kablodan çekmeyin.
- Cihaz beyan artık çalışma akımı 30 mA aşmayan bir artık akım cihazı (RCD) üzerinden beslenmelidir.
- Çoklu priz ve uzatma kablosu

kullanmayınız.

- Hasarlı, yırtılmış veya eskimiş kablolu fişi prize sokmayınız. Asla kabloyu çekmeyiniz, bükmeyiniz veya hasar vermeyiniz.
- Cihazınızın kapısı açık durumda iken kapısının üzerine çıkmayınız, oturmayınız veya yük koymayınız.
- Herhangi bir elektrik çarpmasına sebebiyet vermemek için fişi prizden kesinlikle ıslak elle takıp çıkarmayınız.

**UYARI:** Ambalaj malzemeleri çocuklar için tehlikelidir. Bütün ambalaj malzemelerini çocukların ulaşamayacakları bir yerde muhafaza edin.

- Makinenizde ya da ambalajında hasar olup olmadığını kontrol ediniz. Üzerinde herhangi bir hasar bulunan makineyi asla çalıştırmayınız, mutlaka yetkili servise başvurunuz.
- Ambalaj malzemelerini belirtildiği şekilde açınız ve ambalaj bilgisi bölümünde anlatıldığı şekilde imha ediniz.
- Ürün uzun süre kullanılmayacaksa, cihazın fişini prizden çekin.

- Aşağıdaki durumlarda cihazın fişinin prizden çekilerek elektriğinin kesildiğinden emin olun:
- Kurulum işleminden önce,
- Temizlik ve bakım işleminden önce,
- Tamir işlemlerinden önce.
- Cihazınızın deterjan ve parlaticı bölümlerine bulaşık makineleri için özel olarak üretilmiş deterjan ve parlaticı haricinde kesinlikle başka bir madde koymayınız. Aksi takdirde cihazınızda oluşabilecek hasarlardan üretici firma sorumlu değildir.
- Yıkama bölümünde bulunan su içme suyu değildir, içmeyiniz.
- Cihazınızın yıkama bölümüne patlama tehlikesi bulunması nedeni ile; solvent gibi kimyasal çözücü maddeler koymayınız.
- Cihazınızda plastik maddeleri yıkamadan önce bulaşık makinesinde yıkanmasının uygun olup olmadığını kontrol ediniz.
- Cihazınıza bulaşık makinesinde yıkanması uygun olmayan parçaları koymayınız. Ayrıca sepetleri kapasitelerinden fazla doldurmayınız. Aksi takdirde makinenizin iç gövdesinde sepet hareketlerinden dolayı oluşacak çizik ve paslanmalardan üretici firma sorumlu değildir.
- Cihaz çalışır durumdayken, özellikle de cihaz dışına sıcak su sıçrayabileceğinden, hiçbir şekilde kapısı açılmamalıdır. Kapıyı açmanız halinde emniyet sistemi cihazın durmasını sağlar.
- Cihazınızın kapısını açık bırakmayınız. Kapının açık kalması kazalara neden olabilir.
- Cihaz üzerine veya yanına ocak ve benzeri ısı yayan başka bir cihaz monte edilemez. Ocak ve benzeri cihazdan dağılan ısı bulaşık makinesine zarar verebilir.
- Kase, bardak ve tencere gibi içi çukur, bulaşıklarınızı cihazınıza, ağız aşağı bakacak şekilde yerleştiriniz.
- Cihazınıza belirtilenden farklı veya daha fazla bulaşık koymayınız.
- Güvenlik açısından yıkama programı bittiğinde fişi prizden mutlaka çıkarınız.
- Bulaşık makineniz, fiziksel ve zihinsel olarak yeterli olmayan



kişilerin, çocukların ve makinenin kullanımına ilişkin yeterli bilgi ve deneyime sahip olmayan kişilerin yanlarında bulunabilecek sorumlu kişiler bulunmadan kullanımlarına uygun değildir.

- Ürününüzün sac yüzeyleri hassas olup, özel temizleme malzemeleri ile temizlenmesi gerekir. Uygun olmayan temizleyicilerle temizlenen sac yüzeyler, zaman içinde çizilebilir, zarar görebilir ya da sac yüzeyin görüntüsü bozulabilir. Bu durumun önlenmesi için mutlaka Yetkili Servisimiz tarafından önerilen temizlik malzemelerini kullanınız.
  - Eğer enerji tasarrufu opsiyonu evet olarak seçilirse, kapı program sonunda otomatik olarak açılacaktır. Otomatik kapı açma mekanizmasına zarar vermek için bir dakika boyunca kapıyı kapatmak için zorlamayınız. Etkin bir kurutma sağlamak için kapı 30 dk. boyunca açık olmalıdır. (sadece otomatik kapı açma mekanizmalı ürünlerde).
- UYARI** : Otomatik kapı açma sinyalini duyulduktan sonra kapı önünde durmayınız.

## **Kurulumda Dikkat Edilmesi Gereken Güvenlik Bilgileri**

- Kurulum ve tamir işlemlerini her zaman Yetkili Servise yaptırın. Yetkili olmayan kişiler tarafından yapılan işlemler nedeniyle doğabilecek zararlardan üretici firma sorumlu tutulamaz. Kurulum işleminden sonra elektrik fişi kolayca erişilebilir olmalıdır.
- Cihazınızı kullanmaya başlamadan önce iletişim merkezi numarasını arayarak size en yakın yetkili servise ulaşabilir, cihazınızın kurulması, çalıştırılması ve kullanılması konusunda yardım talebinde bulunabilirsiniz.
- Cihazınızı kurdurmak için uygun, güvenli ve düz bir yer seçiniz.
- Cihazınızın kurulumunu ve elektrik-su bağlantılarını talimatlara uyarak yaptırınız.
- Evdeki elektrik sigorta sisteminin yönetmeliklere uygun olarak yapıldığından emin olmak için uzman bir elektrikçiye danışın.
- Cihazı yalnızca tip levhası üzerindeki bilgileri okuyunuz.

- rindeki bilgilere göre bağlanmalı ve çalıştırılmalıdır. Cihazı kullanmadan önce elektrik şebekenizin gerilim değerinin cihazın anma değerleri plakasında belirtilen değer ile uyumlu olduğunu kontrol edin.
- Uygun olmayan bağlantılardan, topraklama yapılmamasından dolayı oluşabilecek hasarlardan üretici firma sorumlu değildir.
  - Cihazınızın elektrik şebekesine bağlantısı, uzatma kabloları veya çoklu prizler ile kesinlikle yapılmamalıdır. Bu tip bağlantılar, aşırı ısınmalara sebebiyet verebilir.
  - Evinizdeki sigorta akım değeri 10–16 Amper olmalıdır.
  - Cihazınız 220–240 Volta göre ayarlıdır. Eğer, bulunduğunuz yerdeki şebeke gerilimi 110 Volt ise araya 110/220 Volt ve 3000 Watt'lık bir transformatör bağlatınız. Montaj sırasında, cihaz prize takılı olmamalıdır.
  - Her zaman cihaz ile birlikte verilen kaplamalı fişi kullanınız.
  - Düşük voltajda cihazınızın yıkama verimi düşer.
  - Makinenizi kurulumunun yapılacağı yeri tespit ederken, bulaşıklarınız makineye kolaylıkla doldurup yıkandıktan sonra makineden kolaylıkla çıkarabileceğiniz bir yer olmasına dikkat ediniz.
  - Makinenizi oda sıcaklığı 0°C altına düşme olasılığı olan yerlere koymayınız.
  - Cihazınızı uygun bir yere kurduktan sonra ilk kullanımda boş olarak çalıştırınız.
  - Bu cihazı nemli, yağlı, tozlu bir konuma, doğrudan güneş ışığına veya suya /neme maruz kalmayacak şekilde uygun bir yere yerleştiriniz. Cihazı açık havada, nemli ortamda veya yağmur altında kullanmayın.
  - Yerleştirmeden önce makineyi ambalajından ambalaj kartonu üzerindeki uyarıları takip ederek çıkartınız.
  - Cihazı, musluk ve pis su giderine yakın bir yere yerleştiriniz. Cihazın yerinin, bağlantıları yapıldıktan sonra değiştirilemeyeceğini düşünerek seçilmesi gerekir.
  - Cihazınızı hareket ettirmek için

kapısından ya da kontrol panelinden tutmayınız.

- Temizlik sırasında cihazınızı ileri-geri rahatça hareket ettirebilmek için cihazın her tarafında bir miktar boşluk kalmasına dikkat ediniz.
- Cihazı yerine yerleştirirken su giriş ve çıkış hortumlarının sıkışmamasına dikkat ediniz. Ayrıca cihazın, elektrik kablosunun cihazın altına sıkışmamasına dikkat ediniz.
- Cihazın düz ve dengeli durabilmesi için ayarlı ayaklarını ayarlayınız. Cihazın doğru şekilde yerleştirilmesi kapısının problemsiz olarak açılıp kapanmasını sağlar.
- Cihazın kapısı düzgün bir şekilde kapanmıyorsa, cihazın bulunduğu zeminde dengeli olup olmadığını kontrol ediniz, değilse ayarlı ayaklarla ayar yaparak dengeli durmasını sağlayınız.

## Su Bağlantıları

- Evinizdeki su tesisatının, bulaşık makinesinin çalışması için uygun olduğuna emin olunuz.

Ayrıca şehir şebekesinden veya su tesisatınızdan zaman zaman gelebilecek kirliliğin (kum, kil, pas vb) makinenize zarar vermemesi ve yıkama sonucu sararma, tortu gibi şikâyetlerin oluşmaması için evinizin veya apartmanınızın girişine filtre takılmasını öneririz.

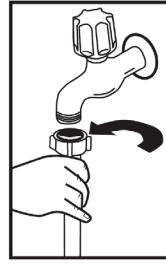

## Su Giriş Hortumu

- Eski cihazınızdan kalan su giriş hortumu varsa bunu kullanmayınız. Bunun yerine cihazınızla birlikte verilen yeni su giriş hortumunu kullanınız.
- Yeni ya da uzun süre kullanılmamış su giriş hortumunu cihazınıza bağlayacaksanız, bağlamadan önce içinden bir süre su akıtınız.
- Su giriş hortumunu doğrudan su giriş musluğuna bağlayınız.
- Musluktan gelen basınç en az 0.03 MPa (0,3 bar), en fazla 1 MPa (10 bar) olmalıdır. Su ba-

sıncı 1 MPa (10 bar) üzerinde ise araya basınç düşürücü vana konulmalıdır.

- Bağlantılar yapıldıktan sonra musluk sonuna kadar açılmalı ve su sızdırmazlığı kontrol edilmelidir.
- Cihazınızı güvenlik açısından her yıkama programı bittikten sonra su giriş musluğunu mutlaka kapatınız.

**NOT:** Bazı modellerde Güvenlikli hortum kullanılmaktadır. Güvenlikli hortum kullanılması durumunda tehlikeli gerilim bulunur. Güvenlikli hortumu kesmeyiniz. Kıvrılmasına ve bükülmesine izin vermeyiniz.

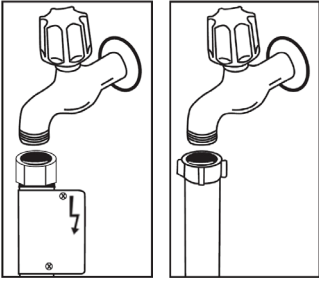

## Su Boşaltma Hortumu

Su boşaltma hortumu doğrudan pis su boşaltma deliğine ya da lavabonun pis su giderine bağlanabilir. Özel bükümlü dirsek kullanılarak (eğer varsa); bunun evye kenarına takılıp suyun direk evye içine tahliyesi sağlanabilir.

Bu bağlantı yer düzleminden en az 50 cm, en çok 110 cm yüksekte olmalıdır.

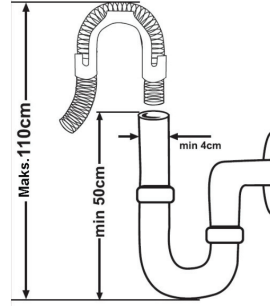

**UYARI:** 4 metreden uzun tahliye hortumu kullanılmamalıdır. Bu yıkanan bulaşıklarınızın yeterince temizlenmemesine sebep olabilir. Böyle bir durumda üretici firma sorumluluk kabul etmez.

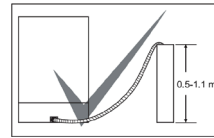
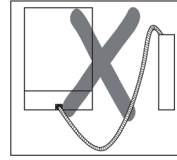

## **Temizlik ve Bakım Yaparken Dikkat Edilmesi Gereken Güvenlik Bilgileri**

- Makinenizi “Temizlik ve Bakım” bölümünde anlatıldığı gibi düzenli bir şekilde temizleyin. Makinenizin temizlik ve bakımına başlamadan önce mutlaka cihazın fişini prizden çekin, musluğu kapatın.
- Cihazınızı su dökerek yıkamayın.

## **Taşıma ve Nakliye Sırasında Dikkat Edilmesi Gereken Güvenlik Bilgileri**

- Taşıma ve nakliye sırasında cihazınız, aksamlarına zarar gelmemesi için orijinal kutusunda tutulmalıdır.
- Cihazı nakliye sırasında düşürmeyin ve darbelere karşı koruyun.
- Ürünün müşteriye tesliminden sonra taşıma sırasında oluşan arızalar ve hasarlar garanti kapsamına girmez.
- Ürünü taşımanız gerekirse dik konumda ve arka kısmından tutarak taşıyın. Ürünün ön tarafına doğru yatırılması içindeki elektronik parçaların ıslanarak

zarar görmesine neden olabilir.

- Ürünü taşımadan önce, elektrik fişini prizden çekin.
- Su gideri ve su şebekesi bağlantılarını sökün.
- Ürünün içinde kalan suyu tamamen tahliye edin.

## **Bulaşık Makinesinde Yıkaması Uygun Olmayan Parçalar**

- Sigara külü, mum artığı, cila, petrol, boya, kimyasal madde bulunan bulaşıklar ve çelik demir alaşımlı materyaller.
- Tahta ya da kemik saplı fildişi, sedef kaplama, çatal, kaşık, bıçaklar, yapıştırılmış parçalar ve aşındırıcı, asitli ya da alkali kimyasallar ile kirlenmiş parçalar.
- Alüminyum ve gümüş materyaller (matlık ve renk atması olabilir.)
- Bazı hassas cam türleri, dekoratif baskıya sahip porselenler, kristaller, ısıya dayanıklı olmayan yapışkanlı çatal bıçaklar, kurşunlu kristal bardaklar, mutfak tahtaları, sentetik fiber ile üretilmiş eşyalar.

- Sünger veya bez gibi emici özelliğe sahip eşyalar, bulaşık makinesinde yıkanmaya uygun değildir.

**UYARI:** Bundan sonra alacağınız yemek takımlarının bulaşık makinelerinde yıkanmaya elverişli olmasına özen gösteriniz.

## **Sorumluluk Sınırlaması**

Bu kılavuzda yer alan tüm teknik bilgiler, kullanım talimatları, cihazın çalıştırılması ve bakımı, cihazınızla ilgili son bilgileri içerir. Üretici firma, bu kullanım kılavuzundaki talimatlara uyulmaması, cihazın kullanım amacının dışında kullanılması, yetkili olmayan onarım işlemleri, cihaz üzerinde izin verilmeyen değişiklikler yapılması ve üretici firma tarafından onaylanmamış yedek parçaların kullanılması nedeniyle oluşabilecek hasar ve yaralanmalar için herhangi bir sorumluluk kabul etmez.

**Kullanıcı için önemli not:** Bu kullanım kılavuzunun elektronik versiyonunu aşağıdaki adresten edinebilirsiniz:

“dishwasher@standardtest.info”. E-posta gönderirken lütfen ürün kapağındaki model adını ve seri numarasını da (20 basamaklı) ekleyin.

## Teknik Özellikler

Model	BMA-811 I
Yıkama Kapasitesi	15 kişilik standart yemek takımı
Yükseklik	820 mm - 870 mm
Genişlik	598 mm
Derinlik	570 mm
Net Ağırlık	41 Kg
Elektrik Girişi	220-240 V, 50 Hz
Toplam Güç	1900 W
Isıtıcı Güç	1800 W
Pompa Gücü	100 W
Tahliye Pompası Gücü	30 W
Su Basıncı	0.03 MPa (0,3 bar) - 1 MPa (10 bar)
Akım	10 A

- Üretici firma, teknik özelliklerde ya da tasarımda değişiklik yapma hakkını saklı tutar.

### Standart uygunluğu ve test bilgileri / AT uygunluk beyanı

Makinenin tüm aşamaları Avrupa Topluluğunun ilgili bütün yönergelerinde yer alan güvenlik kurallarına uygun olarak yapılmaktadır. IEC 436/DIN 44990, EN 50242

PCB içermez.



Bu ürün 2014/30/EU (Elektromanyetik Uyumluluk Yönetmeliği) ve 2014/35/EU (Alçak Gerilim (LVD) yönetmeliği) sayılı Avrupa CE Direktiflerine uygundur.



AEEE Yönetmeliği'ne uygundur.

## Genel Görünüm

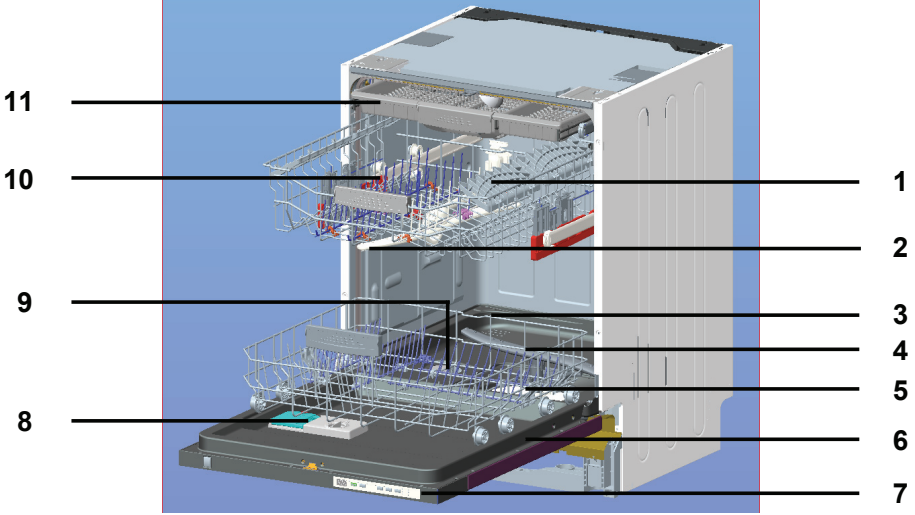

1. Rafli üst sepet
2. Üst pervane
3. Alt sepet
4. Alt pervane
5. Filtre Grubu
6. Bilgi etiketi
7. Kontrol Paneli
8. Deterjan ve Parlatıcı kabı
9. Tuz haznesi
10. Üst sepet stoperi
11. Üst çatal bıçak sepeti
12. **Turbo kurutma ünitesi** : Turbo kurutma sistemi bulaşklarınızın daha etkin kurumasını sağlar.
13. **İç Aydınlatma Lambası** : İç aydınlatmayı sağlayan özel lambanız sayesinde bulaşklarınızı daha rahat yerleştirebilir ve boşaltabilirsiniz.
14. **Tavan fıskiyesi**: Üst sepetteki bulaşklarınız için daha iyi bir yıkama sağlar.

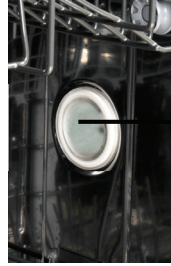
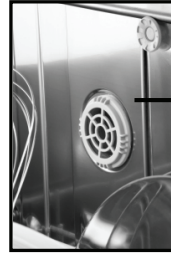

Bu görsel yalnızca cihazın parçaları hakkında bilgilendirme amaçlıdır. Parçalar cihaz modeline göre farklı olabilir. Görseller temsildir.



## Makinenin İlk Kullanımından Önce

- Elektrik ve besleme suyu özelliklerinin makinenin montaj talimatlarında belirtilen değerlere uygun olduğunu kontrol ediniz.
- Makine içerisindeki bütün ambalaj malzemelerini kaldırınız.
- Kullandığınız suyun sertliğine göre yumuşatıcı ayarını yapınız.
- Tuz kabına taşıncaya kadar su ve 1 kg tuz ekleyiniz.
- Parlatici bölmesini doldurunuz.

## Makinenin Kullanıma Hazırlanması

### Su yumuşatma sisteminin önemi

İyi bir yıkama işlevi için, bulaşık makinenizin yumuşak yani az kireçli suya ihtiyacı vardır. Aksi halde makinenizin iç donanımında ve bulaşıklarınızda beyaz kireç artıkları kalır. Bu da makinenizin yıkama, kurutma ve parlatma performansını olumsuz yönde etkiler. Su, yumuşatıcı sisteminin içinden geçtiğinde sertliği oluşturan iyonlardan arındırılır ve su, en iyi yıkama sonucunu almak için gerekli olan yumuşaklığa ulaşır. Giren suyun sertlik derecesine bağlı olarak, suyu sertleştiren bu iyonlar su yumuşatıcı sistem içinde hızla birikir. Bu nedenle bir sonraki yıkamada da aynı performansla çalışabilmesi için yumuşatıcı sistemin tazelenmesi gerekir. Bu amaçla bulaşık makinesi tuzu kullanılır.

### Tuzun doldurulması

Makinenizde, sadece bulaşık makinesinde kullanılmak amacıyla üretilmiş özel yumuşatma tuzu kullanınız. Yumuşatma tuzunu koymak için önce alt sepeti çıkarınız

ve tuz bölmesi kapağını saat yönünün tersine çevirerek( resim 1 ve 2 ) çıkartınız.

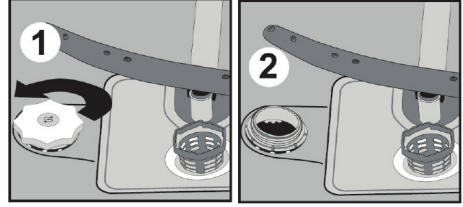



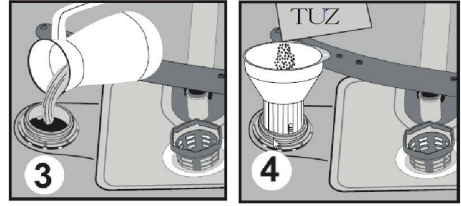







Bölmeyi ilk kullanımda 1 kg tuz ve taşıncaya kadar su ile doldurunuz ( resim 3).Eğer varsa tuz hunisi kullanarak, doldurma işlemini daha kolay gerçekleştirebilirsiniz.( resim 4) Kapağı yerine takıp çevirerek sıkıca kapatınız.

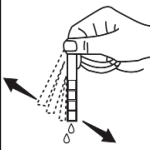

Makinenin kontrol paneli üzerindeki tuz eksik uyarı lambasının yanması durumunda tuz kabına yeniden tuz eklenmelidir.Tuz kabını sadece ilk kullanımda su ile doldurunuz. Küçük taneli veya toz halindeki yumuşatma tuzu kullanmanızı öneririz. Makinenize sofr tuzu koymayınız. Aksi halde yumuşatıcı bölmesinin işlevi zamanla azalabilir. Bulaşık makinenizi çalıştırdığınızda, tuz bölmesi ve tuz bölmesinin bulunduğu iç hazne su ile dolar. Bu nedenle yumuşatma tuzunu makinenizi çalıştırmadan önce koyunuz. Eğer hemen yıkama yapmayacaksanız, tuz bölmesini doldururken taşmış olan tuzun makinenize zarar vermesi ( korozyona sebep olmaması ) için makine boş iken kısa bir yıkama programı çalıştırınız.

## Test şeridi

Makinenizin yıkama etkinliği yıkama suyunun yumuşaklığına bağlıdır. Bu sebeple makinenizde şebeke suyundaki sertliği düşüren bir sistem bulunmaktadır. Sistem doğru ayarlandığında yıkama etkinliği artacaktır. Sistem ayarını yapabilmek için (eğer mevcutsa) test şeridini deneyerek şebeke suyunun sertliğini bulunuz.

					<p>1. Seviye  Kireçsiz</p> <p>2. Seviye  Az kireçli</p> <p>3. Seviye  Kireçli</p> <p>4. Seviye  Orta kireçli</p> <p>5. Seviye  Çok kireçli</p> <p>6. Seviye  İleri derecede kireçli</p>
Test şeridini açınız.	Musluğunuzdan 1 dakika boyunca su akıtınız.	Test şeridini 1 saniye suda tutunuz.	Test şeridini sudan çıkardıktan sonra sallayınız.	1 dakika boyunca bekleyiniz.	Deneme şeridinden çıkan sonuca göre makinenizin su sertlik ayarını yapınız.

## Su Yumuşatma Ayarı

### Su Sertlik Seviyesi Ayar Tablosu

Su sertlik seviyesi	Alman sertliği dH	Fransız sertliği dH	İngiliz sertliği dH	Sertlik seviye göstergesi
1	0-5	0-9	0-6	Gösterge üzerinde L1 görünür..
2	6-11	10-20	7-14	Gösterge üzerinde L2 görünür..
3	12-17	21-30	15-21	Gösterge üzerinde L3 görünür..
4	18-22	31-40	22-28	Gösterge üzerinde L4 görünür..
5	23-31	41-55	29-39	Gösterge üzerinde L5 görünür..
6	32-50	56-90	40-63	Gösterge üzerinde L6 görünür..

Kullandığınız suyun sertliği 90 dF (Fransız sertliği) üzerinde ise veya kuyu suyu kullanıyorsanız, Filtre ve su tasfiye cihazları kullanmanız tavsiye edilir.

**NOT:** Su sertlik seviyesi, fabrika çıkış ayarı olarak **3'e** ayarlanmıştır.

Test şeridinde belirlenen seviyeye göre makinenizin su sertlik ayarını aşağıda belirtildiği şekilde yapınız.

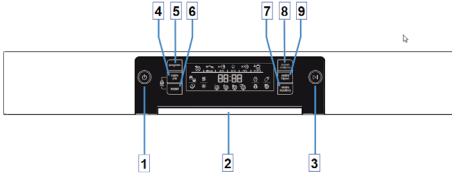

Makinenizin su sertlik ayarını yapmak için;

- Program seçme tuşuna (5) basınız ve basılı tutunuz. Bu sırada Açma/Kapama tuşuna basarak (1) makineye enerji veriniz.
- Ekranda "SL" ibaresi sönünceye kadar program seçme tuşuna basılı tutunuz, "SL" ibaresi söndükten sonra program tuşunu bırakınız.
- Makine en son ayarlanan su yumuşatma ayarını gösterir. Kontrol paneli üzerindeki program seçme (5) tuşuna "+" ve erteleme tuşuna "-" (8) basarak , su sertlik ayarını ayarlayabilirsiniz.
- Sertlik ayarı seçildikten sonra Açma/Kapama (1) tuşuna basarak seçilen ayar hafızaya alınır.

## Deterjan kullanımı

Bulaşık makinenizde sadece bulaşık makineleri için özel üretilmiş deterjanları kullanınız.

Piyasada bulaşık makineleri için özel olarak üretilmiş sıvı, toz ve tablet deterjanlar bulunmaktadır.

Deterjan, hazneye makine çalıştırılmadan önce konulmalıdır. Deterjanlarınızı serin, kuru bir yerde, kapalı bir şekilde ve çocuklarınızın ulaşamayacağı ortamlarda saklayınız. Deterjan haznesine gereğinden fazla deterjan doldurmayın aksi halde bu cam bulaşıklarda çizilmelere ve deterjanın tam çözülmemesine neden olabilir. Kullanacağınız deterjan hakkında daha fazla bilgiye ihtiyaç duyarsanız, deterjan üreticilerine başvurunuz.

## Deterjan haznesinin doldurulması

Deterjan kabını açmak için mandalını resimdeki gibi itiniz. **1**

Deterjan bölmesinin iç kısmında seviyeleri gösteren çizgiler vardır. Bu çizgilerden yararlanarak doğru deterjan miktarını ölçebilirsiniz. Deterjan bölmesi toplam 40 cm<sup>3</sup> deterjan alır. Seçtiğiniz ayarlar kaydedilir ve otomatik olarak su sertlik ayar menüsüne ekran geri döner. Menüden çıkmak için girişte yaptığınız gibi opsiyon ve erteleme tuşlarına aynı anda 3 saniye basabilir , yada seçim tuşları ile menü içindeki yedi nolu satırı onay tuşu ile seçebilirsiniz.

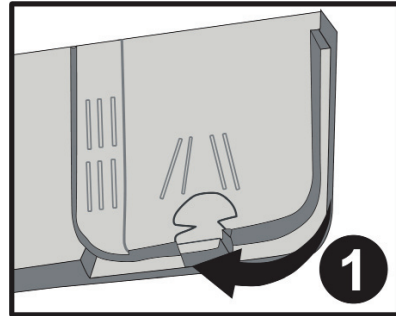

Deterjan doldurmak için bulaşık deterjanınızı açınız ve deterjan haznesinin büyük kısmına **b (b ile gösterilen bölmeye)** bulaşıklarınız çok kirli ve makineniz tam dolu ise  $25\text{cm}^3$  seviyesine kadar, az kirli ve makinenizi tam doldurmadıysanız  $15\text{cm}^3$  seviyesine kadar deterjan doldurunuz. **2** Küçük deterjan haznesine (ön yıkama gözü) bulaşıklarınız çok uzun süre bekletilmiş, üzerinde yemek artıkları kurumuşsa ve bulaşık makinesini çok doldurduysanız **a (a ile gösterilen bölmeye)**  $5\text{cm}^3$  deterjan ekleyip makinenizi çalıştırınız. Bulaşığın kirlilik derecesine ve bölgenizdeki suyun sertlik durumuna bağlı olarak makinenize daha fazla deterjan koyabilirsiniz.

## Kombine deterjanlar

Deterjan üreticileri 2'si 1 - 3'ü 1- 5'i 1... arada olarak adlandırılan kombine deterjanlar da üretmektedirler. 2'si 1 arada deterjanlarda deterjan+ tuz veya parlaticı bulunmaktadır. 2'si 1 arada deterjan kullanırken tabletin hangi fonksiyonlardan oluştuğuna dikkat edilmelidir. Diğer tablet deterjanlarda deterjan+parlaticı+ tuz+ çeşitli ekstra fonksiyonlara sahiptirler. Genel olarak kombine edilmiş deterjanlar sadece belirli kullanım şartlarında yeterli sonuç verirler. Bu tür deterjanlarda daha önceden belirlenmiş mikarda parlaticı ve/veya tuz bulunmaktadır.

### Bu tip ürünleri kullanırken dikkat edilmesi gerekenler:

- Kullanacağınız ürünün hangi özelliklere sahip olduğunu veya kombine bir ürün olup olmadığını mutlaka kontrol ediniz.
- Kullanılan deterjanın makinenin bağlı bulunduğu şebeke suyu sertliğine uygun olup olmadığını kontrol ediniz.
- Bu ürünleri kullanırken ambalaj üzerindeki talimatlara uyunuz.
- Bu tür deterjanları tablet formunda ise asla bulaşık makinesinin iç bölümüne veya

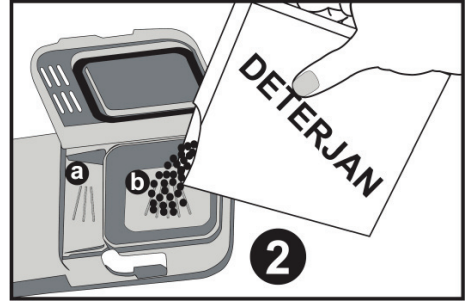

çatal-kaşık sepetine koymayınız. Tabletleri daima deterjan kabında deterjan bölümüne koyunuz.

• Bu tür deterjanlar sadece belirli kullanımlar için iyi sonuçlar verirler. Eğer bu tip bir deterjan kullanıyorsanız, kullandığınız deterjanı üreten firmalarla görüşmeniz ve uygun kullanım şartlarını öğrenmeniz gerekmektedir.

• Bu tür ürünler, kullanım şartları ve makine ayarları doğru olduğunda tuz ve/veya parlaticı tüketiminde tasarruf sağlar.

• İki veya üçü bir arada deterjanları kullanımınız sonucunda iyi yıkama sonuçları alamıyorsanız (bulaşıklarınız kireçli ve ıslak kalıyorsa), deterjan üreticilerine başvurunuz. Makinenizin garanti kapsamı bu tür deterjanların kullanımıyla oluşan şikâyetleri kapsamaz.

**Tavsiye edilen kullanım şekli;** kombine deterjan kullanılması durumunda daha iyi sonuçlar elde etmek istiyorsanız makinenize tuz ve parlaticı ekleyip su sertlik ayarını ve parlaticı ayarını en düşük ( 1 ) konuma getiriniz.

**Farklı firmalara ait çeşitli tablet halinde üretilmiş deterjanların çözünürlükleri sıcaklık ve süreye bağlı olarak değişkenlik göstermektedir, bu yüzden kısa programlarda bu tür deterjanların kullanımını tavsiye edilmez. Bu tip programlara toz deterjan kullanılması daha uygundur.**

**UYARI :** Daha önce karşılaşmadığınız bir problem bu tür deterjan kullanımıyla beraber ortaya çıkarsa direk deterjan üreticileriyle iletişime geçiniz. İletişim için gerekli bilgiler deterjan kutularının üzerinde bulunmaktadır.Kombine deterjanları kullanmaktan vazgeçtiğinizde ;

- Tuz ve parlatıcı bölümlerini doldurunuz.
- Su sertlik ayarını en yüksek ( 6 ) konuma getirip boş bir yıkama yapınız.
- Su sertlik ayarı seviyesini şebeke suyunun sertliğine göre ayarlayınız.
- Uygun parlatıcı ayarını yapınız.

## Parlatıcı doldurma ve ayarlanması

Parlatıcı; bulaşıklar üzerinde beyaz su damlacıklarının, kireç izlerinin beyaz film şeridi şeklinde oluşabilecek lekelerin kalmasını engellemek, kurutma performansını arttırmak için kullanılır. Popüler kanının aksine yıkananların sadece daha parlak olarak çıkması için değil, yeterli kurutma seviyesinde çıkması için de kullanılmaktadır. Bu nedenle parlatıcı bölümünde parlatıcı olmasına dikkat edilmeli ve sadece bulaşık makinelerinde kullanılmak için üretilmiş parlatıcı kullanılması gerekmektedir.

Kontrol paneli üzerindeki parlatıcı eksiik uyarı lambası yanıyorsa deterjan kabındaki parlatıcı bölmesine parlatıcı ilave edilmelidir.Parlatıcı koymak için, parlatıcı bölmesi kapağını çevirerek çıkarınız.(resim 1 )

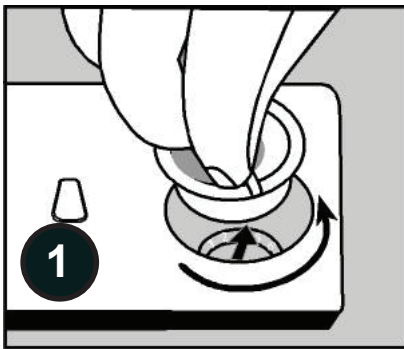

Parlatıcı bölümünü üzerindeki parlatıcı miktar gözü **a b** koyulaşmaya kadar parlatıcı ile doldurunuz ( resim 2 ) ve bölmenin kapağını takip, tırnaklar birbirini karşılayacak şekilde döndürerek kapatınız.

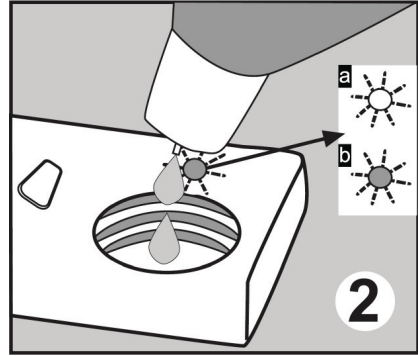

Makinenize parlatıcı gerekip gerekmediğini deterjan kabı üzerindeki parlatıcı miktarı gözünü kontrol ederek de anlayabilirsiniz. Parlatıcı miktarı gözünün koyu renk **b** olması parlatıcının olduğunu açık renk **a** olması ise parlatıcı doldurulması gerektiğini gösterir.Parlatıcı miktarı ayarlayıcısı 1 ile 6 arasındaki konumlara ayarlanabilir. Fabrika çıkışı parlatıcı ayarı 3 konumundadır.Parlatıcı ayarını düz tornavida yardımıyla yapabilirsiniz.

**Yıkama sonrasında bulaşıklar üzerinde su izi oluşuyorsa ayarlayıcının kademesini arttırmak, elle silindiğinde çıkan mavi bir iz kalıyorsa azaltmak gerekmektedir.(resim 3)**

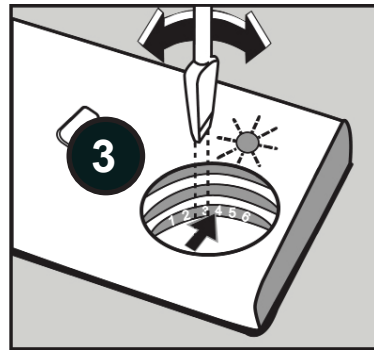

**UYARI:** Makinede sadece kullanılmasına izin verilen parlaticı maddeleri kullanınız. Taşma sonucu kalan parlaticı atıkları aşırı derecede köpük oluşturup yıkama performansını azaltacağından taşmış olan parlaticıyı bir bezle silerek temizleyiniz.

## **Bulaşıkların Makine İçerisine Yerleştirilmesi**

Bulaşıklarınızı doğru şekilde yerleştirirseniz, makinenizi enerji tüketimi, yıkama ve kurutma performansı açısından en iyi şekilde kullanmış olursunuz. Makinenize bulaşıklarınızı yerleştirmeniz için iki ayrı sepet bulunmaktadır. Uzun saplı tencere, tencere kapakları, tabaklar, salata tabağı, çatal bıçak takımı gibi büyük ve derin parçaları alt sepete yerleştirebilirsiniz. Üst sepete çay tabağı, tatlı tabağı, salata kâseleri, fincanlar ve bardaklar için tasarlanmıştır. Uzun saplı bardakları ve kadehleri yerleştirirken diğer parçalara değil, sepet kenarına, rafa dayayınız. Uzun bardakları birbirine yaslamayınız, aksi takdirde birbirlerine çarparak hasar görebilirler.

İnce dar gövdeli parçaların sepetlerin orta bölmelerine konulması daha uygundur.

Kaşıkların birbirlerine yapışmasını önlemek için kaşıkları, çatal ve bıçakların arasına yerleştirebilirsiniz. En iyi sonucu elde etmek için, çatal-bıçak ızgarasının kullanılmasını tavsiye ederiz. Olası yaralanmaları önlemek için servis çatalı, ekmek bıçağı v.s gibi uzun ve sivri bulaşıklarınızı her zaman sivri uçları aşağı gelecek şekilde veya bulaşık sepetlerinin üzerine yatay bir şekilde yerleştiriniz.

**UYARI:** Makinenizin içine bulaşıklarınızı alt ve üst pervanenin dönmesini engellemeyecek şekilde yerleştiriniz.

## **Yıkamış Bulaşıkların Makinenizden Boşaltılması**

Yıkamış bulaşıklarınızı boşaltırken üst sepetten alt sepetteki bulaşıklara su damlamasını önlemek için öncelikle alt sepetten başlamanız tavsiye edilir.

Yıkamış bulaşıklarınızı yıkama programı sona erince rahatça dokunabileceğiniz kadar soğuduktan sonra boşaltmaya başlayınız.

## Üst Sepet

### Yükseklik Ayarlı Raf

Üst sepetin bulaşık alma kapasitesini artırmak için bu raflar tasarlanmıştır. Bu raflara bardaklarınızı ve fincanlarınızı yerleştirebilirsiniz. Rafların ayarlanabilir özelliği sayesinde, rafların altına farklı boyutlardaki bardaklarınızı rahatlıkla yerleştirebilirsiniz.

Sepet üzerine monte edilmiş olan yükseklik ayar teli sayesinde, raflarınızı 2 değişik konumda kullanabilirsiniz.

Ayrıca bu raflara, pervanenin dönmesini engellemesin diye uzun çatal, bıçak ve kaşıklarınızı yatay bir şekilde koyarak kullanabilirsiniz.

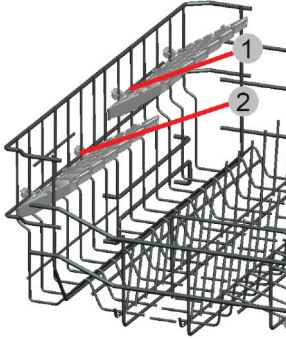

### Doluyken Üst Sepet Yükseklik Ayarı

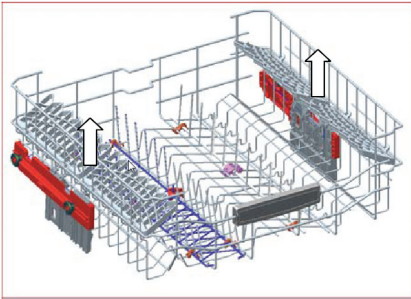

Makinenizin üst sepetinde bulunan sepet yüksekliği ayar mekanizması, üst sepetiniz doluyken sepeti makinenizden çıkarmadan yukarı veya aşağı doğru yükseklik ayar

rı yaparak; ihtiyacınıza göre makinenizin alt veya üst bölgesinde geniş alanlar yaratmanız için tasarlanmıştır. Makinenizin sepeti fabrika çıkışında yukarı konuma ayarlanmıştır. Sepetinizi yükseltmek için; her iki yandan da tutup yukarı doğru çekiniz. Sepetinizi aşağı konuma getirmek için; tekrar iki yandan tutup aynı şekilde yukarı kaldırınız ve bırakınız. Yüklü sepet ayar mekanizmasında her iki tarafının da aynı konumda (aşağıda veya yukarıda) olmasına dikkat ediniz.

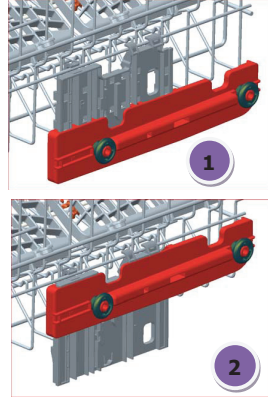

### Üst Sepet Yatar Tarak

Üst sepetinizde bulunan yatar tarak özelliği sayesinde gerektiğinde tabaklarınızı ve kaselerinizin yerleşimini sağlayabilirsiniz, ayrıca yatar taraklarınızı kapalı duruma getirirerek tava ve tencere gibi mutfak gereçlerini yıkayabilirsiniz.

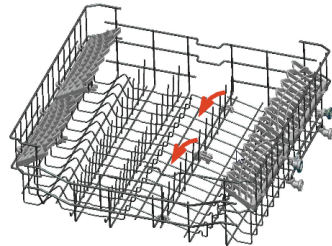



## Alt Sepet Katlanır Teller

Makinenizin alt sepetinde bulunan ve dört parçadan oluşan katlanan teller tencere, kase, vb. gibi büyük parçaları daha rahat yerleştirmeniz için tasarlanmıştır. Dilerseniz her parçayı tek tek veya hepsini birden katlayarak daha geniş alanlar yaratabilirsiniz. Katlanabilir telleri yukarı doru kaldırarak ya da katlayarak kullanabilirsiniz.

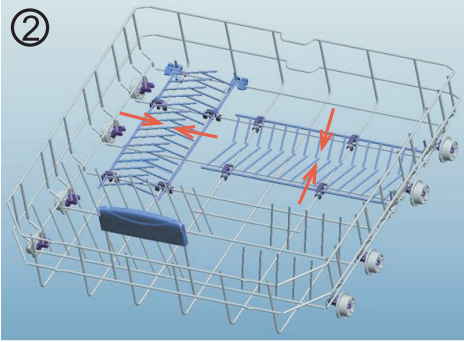
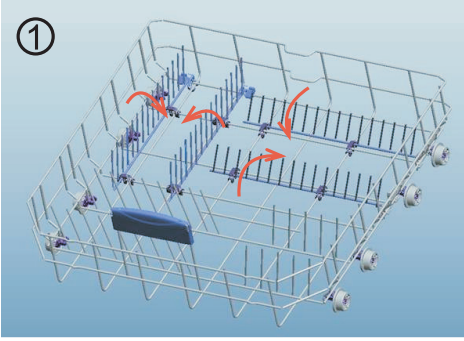

## Şişe Teli

Şişe teli, geniş ağızlı ve yüksek parçaları daha rahat yıkayabilmeniz için tasarlanmıştır. Şişe telini kullanmadığınız zamanlarda şekildeki gibi ok yönlerinde çekip çıkarabilirsiniz.



## Üst Çatal Bıçak Sepeti

Üst Çatal Bıçak Sepeti çatal, kaşık ve bıçaklarınızı, uzun kepçelerinizi, küçük parçalı bulaşıklarınızı yerleştirebilmemiz için tasarlanmıştır.

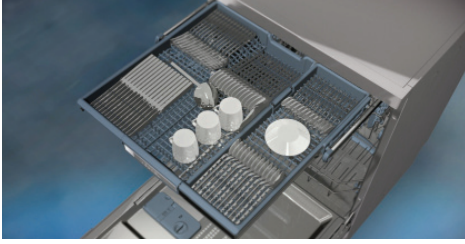

Makineden kolayca çıkarılabilme özelliği ile bulaşıklarınızın yıkandıktan sonra sepet ile beraber makine içerisinden çıkarılabilmesine olanak sağlar.

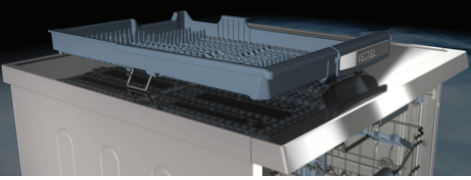

Üst sepet çatal bıçak sepetiniz iki parçadan oluşmaktadır, üst sepete yerleştirdiğiniz bulaşıklarınız için daha geniş bir hacim yaratmanız gerektiğinde ihtiyaca göre üst çatal kaşık sepetinizin sağ ya da sol kısmını makineden çıkartarak daha geniş bir hacim elde edebilirsiniz.

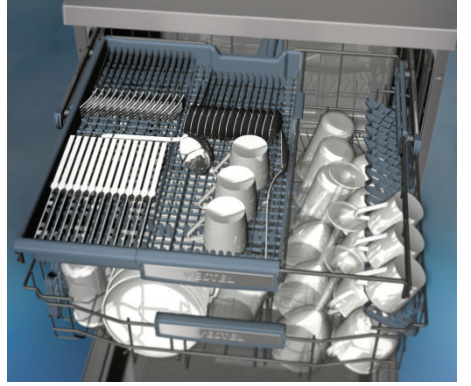
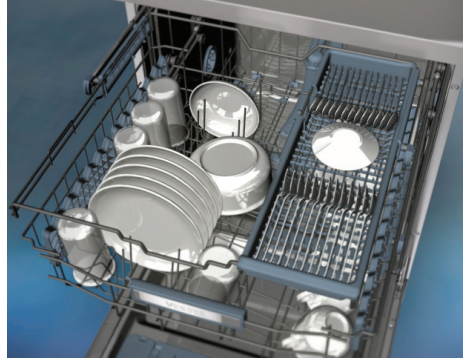

**Uyarı :** Bıçaklar ve keskin uçlu diğer cisimler ; yatay konumda çatal bıçak çekmecesine yerleştirilmelidir.

## Çok Amaçlı Raf Düzenegi

Çok amaçlı raf düzenegi makinenizin alt sepetinde yer almaktadır. Bu aksesuar sayesinde fazla bardaklarınızı yada uzun kepçe , ekmek bıçağı gibi parçaları rahatlıkla yıkayabilirsiniz.

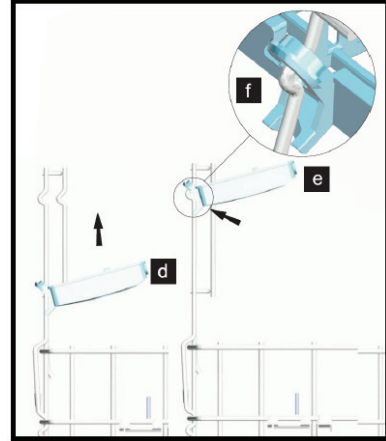
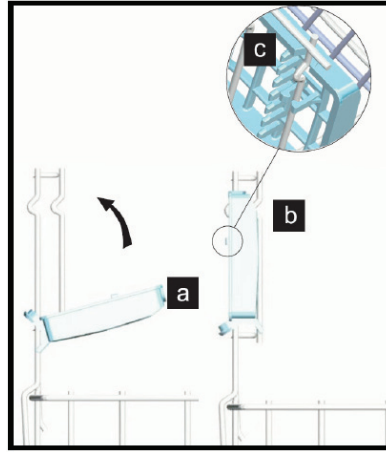
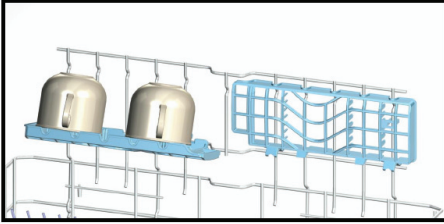
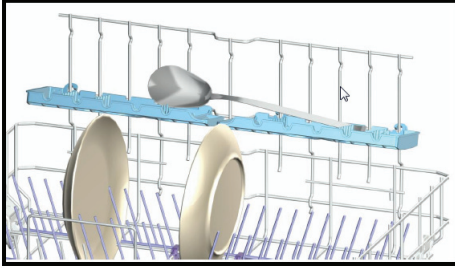

Çok amaçlı raf düzenegi üzerindeki rafları kapalı konuma getirmek için rafları **a** konumundan **b** konumuna getirerek katlayınız , raf üzerindeki tırnakların **c** tele geçtiğinden emin olunuz.Aynı işlemleri tersten yaparak rafı açık konuma getirebilirsiniz.Çok amaçlı raf düzeneginde raflarınızın iki konumu bulunmaktadır , alt konum **d** , üst konum **e** , bu sayede makinenizin alt kısmında daha geniş hacimler oluşturabilirsiniz.Raflarınızı üst konuma getirmek için **d** konumundan yukarı doğru kaydırarak **e** konumuna getiriniz , rafları tel üzerindeki yerlerine **f** sabitleyiniz.Pervanenin raflara yerleştirdiğiniz bulaşıklara çarpmadığına emin olunuz.

## Alternatif Sepet Yerleşimleri Alt Sepet

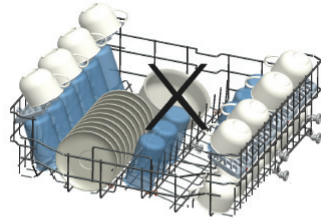
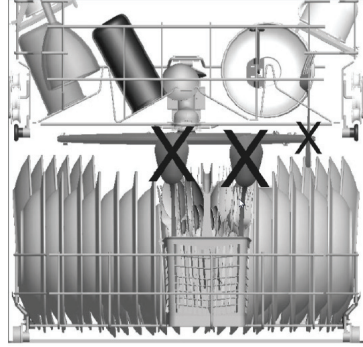
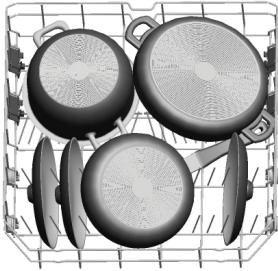
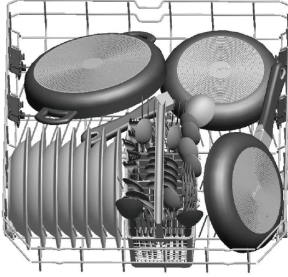

## Üst Sepet

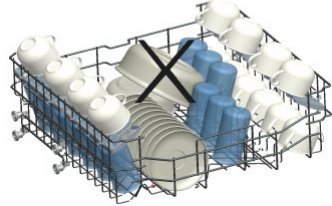
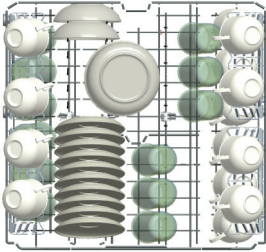

## Hatalı Yerleşimler

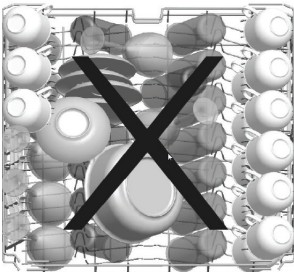

### Test Kuruluşları İçin Önemli Not

Performans testleri için detaylı bilgi almak isterseniz, aşağıdaki e-posta adresinden talep edebilirsiniz ;

[dishwasher@standardtest.info](mailto:dishwasher@standardtest.info)

Talep mailinizde lütfen test edilecek makinenin model ismini ve seri numarasını ( 20 dijit ) yazmayı unutmayınız. Bu bilgilere kapının yan tarafına yapıştırılmış olan plaket etiketinden ulaşabilirsiniz. Yukarıdaki aynı adresten bu kullanım klavuzunun bilgisayar ortamında bir kopyasını talep edebilirsiniz.

# Program Tanımı

Program no	1	2	3	4 ( referans )	5
Program adı	Ön yıkama	Jet Yıkama 18 dk.	Hızlı 30 dk. 40°C	Ekonomik 50°C	Süper 50 dk.
Yıkama Sıcaklığı	-	35°C	40°C	50°C	65°C
Yemek artığı türü	Bekletilmemiş az kirli, kahve, süt, çay .	Bekletilmemiş az kirli, kahve, süt, çay .	Bekletilmemiş az kirli, kahve, süt, çay, soğuk etler, sebzeler.	Bekletilmemiş az kirli, kahve, süt, çay, soğuk etler, sebzeler.	Bekletilmiş çorbalar, soslar, hamur işleri, yumurta, pilav, patates ve fırın yemekleri, kızartmalar.
Kirlilik düzeyi	Az	Az	Az	Orta	Orta
Deterjan miktarı B:25 cm <sub>3</sub> / A : 5 cm <sub>3</sub>	-	B	B	A+B	B
Deterjan Türü	Deterjan kullanmayınız.	Toz : 25 cm <sub>3</sub> Jel	Toz : 25 cm <sub>3</sub> Jel	Toz: 25+5 cm <sub>3</sub> Tablet Kapsül	Toz : 25 cm <sub>3</sub> Kapsül
	Ön yıkama	35° C Yıkama	40°C Yıkama	Ön Yıkama	65°C Yıkama
	Son	Sıcak Durulama	Soğuk Durulama	50°C Yıkama	Ilık Durulama
		Son	Sıcak Durulama	Sıcak Durulama	Sıcak Durulama
			Son	Kurutma	Son
				Son	
Program süresi ( dk )	15	18	30	164	50
Elektrik Tüketimi ( kW saat )	0,02	0,57	0,76	0,94	1,29
Su Tüketimi ( lt )	4,2	7,7	10,9	9,0	10,7
1/2 Yarım yük fonksiyonu seçildiğinde değerler aşağıdaki gibi olacaktır ;					
Program süresi ( dk )	15	18	30	152	46
Elektrik Tüketimi ( kW saat )	0,02	0,57	0,76	0,92	1,25
Su Tüketimi ( lt )	4,2	7,7	10,9	9,0	10,7

**UYARI:** Jet Yıkama 18 dk.,Hızlı 30 dk. ve Süper 50 dk. programlarında kurutma adımı bulunmamaktadır. Yukarıda beyan edilen değerler, ilgili standartlara göre laboratuvar ortamında elde edilen değerlerdir.Bu değerler, ürünün kullanım ve ortam ( şebeke gerilimi, su basıncı, su giriş sıcaklığı ve ortam sıcaklığı) değerlerine göre değişebilir.

# Program Tanımı

Program no	6	7	8
Program adı	Oto 30-50 ° C	Oto 50-60 ° C	Oto 60- 70 ° C
Yıkama Sıcaklığı	30-50 ° C	50-60 ° C	60- 70 ° C
Yemek artığı türü	Bulaşıkların kirlilik düzeyini belirleyerek yıkama suyunun sıcaklığı ve miktarı ile yıkama süresini otomatik ayarlar.		
Kirlilik düzeyi	Çok	Çok	Çok
Deterjan miktarı B:25 cm <sup>3</sup> / A : 5 cm <sup>3</sup>	A+B	A+B	A+B
Deterjan Türü	Toz: 25+5 cm <sup>3</sup> Tablet Kapsül	Toz: 25+5 cm <sup>3</sup> Tablet Kapsül	Toz: 25+5 cm <sup>3</sup> Tablet Kapsül
	Yıkama adımları kirliliğin miktarına göre otomatik olarak belirlenmektedir.		
Program süresi ( dk )	64-92	100-121	111-179
Elektrik Tüketimi ( kW saat )	0,80-0,99	1,13-1,46	1,30-1,95
Su Tüketimi ( lt )	10,6-17,7	10,9-18,5	12,3-24,6
1/2 Yarım yük fonksiyonu seçildiğinde değerler aşağıdaki gibi olacaktır ;			
Program süresi ( dk )	62-80	82-101	123-159
Elektrik Tüketimi ( kW saat )	0,77-0,96	1,10-1,43	1,10-1,43
Su Tüketimi ( lt )	9,9-13,7	10,5-14,3	11,9-19,9

\* Jet Yıkama 18 dk., programı yeni, hafif kirli bulaşıkların yıkanması için kullanılabilir.

Jet Yıkama 18 dk. 4 kişilik bir servis takımını yıkamak için uygundur.

# Program Seçimi ve Makinenin Çalıştırılması

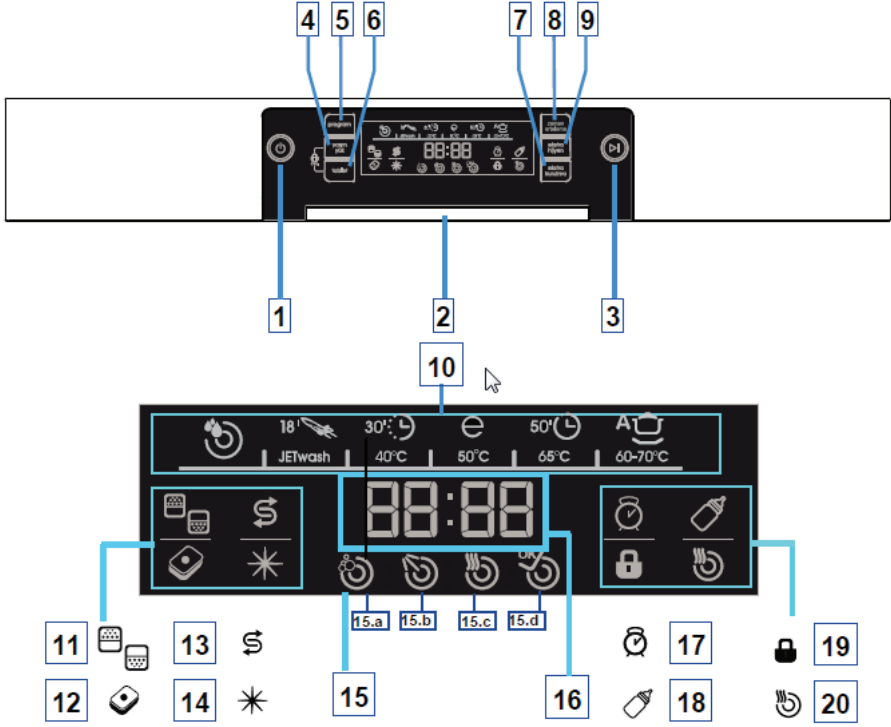

1. Açma / Kapama Tuşu
2. Kapı kolu
3. Başla/Bekle Tuşu
4. Yarım Yük Tuşu
5. Program Seçme Tuşu
6. Tablet Deterjan Tuşu
7. Ekstra Kurutma Tuşu
8. Zaman Erteleme Tuşu
9. Ekstra Hijyen Tuşu
10. Program Göstergeleri
11. Yarım Yük Sembölü
12. Tablet Detarjan Sembölü
13. Tuz Eksik Uyarı göstergesi

14. Parlatıcı Eksik Uyarı göstergesi
15. Program Evreleri Takip Göstergesi
  - a. Yıkama Evresi Sembölü
  - b. Durulama Evresi Sembölü
  - c. Kurutma Evresi Sembölü
  - d. Bitti Sembölü
16. Kalan Zaman / Erteleme Zamanı/ Program Süresi Göstergesi
17. Zaman Erteleme Sembölü
18. Ekstra Hijyen Sembölü
19. Çocuk Kilidi Sembölü
20. Ekstra Kurutma Sembölü

### 1 . Açma/Kapama Tuşu

Açma/Kapama tuşuna basıldığında makineye enerji verilir ve ekran en son kullanılan program ile açılır , kapama konumunda ekrandaki ledler söner.

### 2 . Kapı Kolu

Makinenizin kapısını açıp-kapamak için kapı kolunu kullanınız.

### 3 . Başla/Bekle Tuşu

Başla/Bekle tuşuna basınca program seçme tuşu ile (5) seçmiş olduğunuz program çalışmaya başlayacak ve ekran üzerinde yıkama simgesi (15.a) görülecektir.Yıkama evrelerini ekrandan takip edebilirsiniz.(15)

### 4 . Yarım Yük Tuşu(1/2)

Yarım yük fonksiyonu ile alt sepet, üst sepet ve her iki sepette olmak üzere üç şekilde yıkama yapılabilir.

Eğer makinenizde az miktarda bulaşığınız varsa ve yıkamanız gerekiyorsa, yarım doldurma fonksiyonunu bazı programlarda ek olarak devreye sokabilirsiniz.

Her iki sepette de bulaşığınız varsa 1/2 tuşuna basarak her iki şekilde yandıgı yandaki konumu seçiniz.

Sadece üst sepette bulaşığınız varsa 1/2 tuşuna basarak üstteki şeklin yandıgı konumu seçiniz.

Böylece makinenizin sadece üst sepet yıkama yapacaktır.

Eğer sadece alt sepette bulaşığınız varsa, 1/2 tuşuna basarak alt şeklin yandıgı konumu seçiniz. Böylece makineniz sadece alt sepette yıkama yapacaktır. Bu özelliği kullanırken de üst sepette bulaşığınız olmasına dikkat ediniz.

### 5 . Program Seçme Tuşu

Bulaşıklarınız için uygun yıkama programını program seçme tuşunu kullanarak ekran üzerinden seçebilirsiniz. (10)

### 6 . Tablet Deterjan Tuşu

Tuz, parlatıcı ve ekstra özellik içeren kombine deterjanların kullanımında Tablet De-

terjan tuşuna basınız.Bu tuş eğer seçmiş olduğunuz programda aktifse ekran üzerinde (12) nolu gösterge yanar.

### 7 . Ekstra Kurutma Tuşu

Ekstra tuşu ile mevcut seçmiş olduğunuz programa ekstra kurutma ekleyebilirsiniz. Ekstra kurutma fonksiyonunu seçtiğinizde ekrandaki (20) numaralı gösterge yanar. Bu sayede mevcut seçmiş olduğunuz programa kurutma adımları eklenerek bulaşıklarınızın daha kuru çıkmasını sağlayabilirsiniz.

### 8 . Zaman Erteleme Tuşu

Program başlamadan önce Zaman Erteleme tuşunu kullanarak gecikme süresini ayarlayabilirsiniz , gecikme tuşuna bastığınızda tuşun aktif olduğunu ekrandaki (17) nolu sembol ile anlayabilirsiniz.Zaman Erteleme Tuşunu kullanarak seçmiş olduğunuz yıkama programının süresini 1 -24 saat arası erteleyebilirsiniz.

### 9 . Ekstra Hijyen Tuşu

Ekstra hijyen isteyen bulaşıklarınız için hijyen tuşuna basabilir ve mevcut kullandığınız programın yıkama sıcaklığı ve sürelerini değiştirerek daha hijyenik bir yıkama sağlayabilirsiniz Ekstra hijyen fonksiyonunu seçtiğinizde ekranda (18) nolu sembol yanar.

### 13 . Tuz Eksik Uyarı Göstergesi

Makinenizde bulunan yumuşatma tuzunun yeterli olup olmadığını anlamak için ekrandaki tuz eksik uyarı göstergesini kontrol ediniz. Tuz eksik uyarı göstergesi yandıgında tuz bölmesini doldurunuz.

### 14 . Parlatıcı Eksik Uyarı Göstergesi

Makinenizde yeteri miktarda parlatıcı olup olmadığını anlamak için ekrandaki parlatıcı eksik uyarı göstergesini kontrol ediniz. Parlatıcı eksik uyarı göstergesi yandıgında parlatıcı bölmesini doldurunuz.

### 16 . Kalan Zaman Göstergesi

Kalan Zaman Göstergesi, programların süresini ve program akışı esnasında kalan sü-

reyi gösterir. Ayrıca program başlamadan erteleme tuşuna basarak program gecikme süresini ayarlayabilirsiniz.

### Çocuk Kilidi Kullanımı

Çocuk kilidini aktif hale getirmek için; “tablet” ve “yarım yük” tuşlarına aynı anda 3 saniye süre ile basınız. Bu sırada Kalan zaman göstergesinde 2 saniye boyunca “CL” görülür. İn aktif yapmak için yine “tablet” ve “yarım yük” tuşlarına aynı anda 3 sn basınız.”CL” ifadesi iki kere yanıp sönecektir.

### Makinenin Çalıştırılması

1. Açma/Kapama tuşuna basınız. (1)
2. Program Seçme tuşu ile bulaşıklarınız için uygun programı seçiniz. (5)
3. Tercih ederseniz ya da seçmek isterseniz ek fonksiyon seçebilirsiniz. (4),(6),(7),(9)
4. Başla/Bekle tuşuna basarak programı başlatınız. (3)

### Program Takibi

Gösterge üzerinde bulunan program takip simgeleri ile program akışını takip edebilirsiniz. (15)



Yıkama devam ettiği sürece, Yıkama, ve Kurutma simgeleri sırası ile yanar.



Makine kurutma göstergesi yanarken yaklaşık 40-50 dk sessiz kalır.



Bitti lambası yanmadan kapıyı açmayınız. Program sonlandığında Bitti simgesi yanar. Seçmiş olduğunuz yıkama programı çalıştığında , zaman göstergesinde program bitimine kalan tahmini süreyi görebilirsiniz.

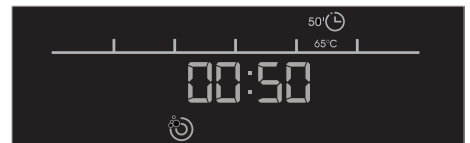

**NOT:** Programların toplam süreleri makinenizin bulunduğu oda sıcaklığı ,şebeke suyu sıcaklığı ve bulaşık miktarınıza göre



değişeceği için başlangıçta belirtilen süreden farklı olabilir.

### Program Değiştirilmesi

Bir yıkama programı devam ederken program değiştirmek isterseniz;

- Başla/Bekle tuşuna basınız. (3)
- Program seçme tuşu ile seçmek istediğiniz yeni programı seçiniz. (5)
- Seçmiş olduğunuz yeni program eski programın kaldığı adımdan devam ederek başlar.
- Tekrar Başla/Bekle tuşuna basarak programı başlatınız. (3)

### Program İptali

Bir yıkama programı devam ederken program iptal etmek isterseniz;

- Başla/Bekle tuşuna 3 saniye basılı tutunuz.(3)
- Ekran 3'ten 1'e doğru geriye sayacak;



ve sayma işlemi bittiğinde ekranda kalan süre 1 dk olarak görünecektir. Makine 1 dk içinde içindeki suyu tahliye eder, süre sıfırlanır ve bitti simgesi yanar.

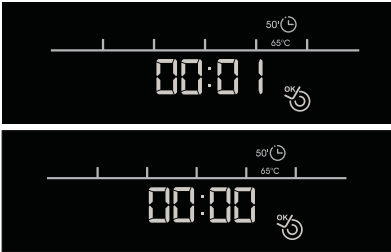

### Makinenin Kapatılması

- Program bitip Bitti simgesi yandığında Açma/Kapama tuşundan makinenizi kapatınız.

- Daha sonra makinenizin fişini prizden çıkarınız ve musluğunu kapatınız.



**NOT:** Yıkama programı bitip , Bitti lambası yandıktan birkaç dakika sonra kurutma işleminin daha çabuk gerçekleşmesi için makinenizin kapsını aralayabilirsiniz.

**NOT:** Yıkama esnasında makinenin kapısı açılırsa ya da enerji kesilirse kapının kapatılması ya da enerjinin gelmesi durumunda makine kaldığı yerden programa devam eder.

## İç Aydınlatma Özelliği

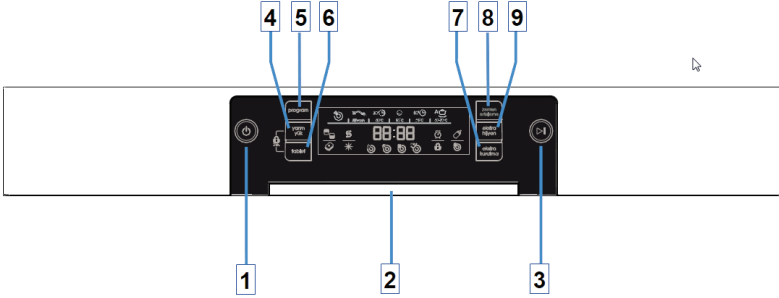

İç aydınlatma özelliğinin eko mod – normal mod işlemleri gerçekleştirilebilmesi için makinenin enerjilendirilmiş olması gerekmektedir.

**NOT:** Kapının açık veya kapalı olması gerçekleştirilecek işlemi etkilemeyecektir.

### Eko Mod'dan Normal Mod'a geçiş işlemi nasıl gerçekleştirilir

- İlk olarak makinenin açma/kapama butonuna basılarak makine enerjilendirilir (açma/kapama butonu kapalı pozisyonda ise).
- “Zaman Erteleme Tuşu” ve “Enerji Tasarruf Tuşu” butonlarına eş zamanlı olarak 3 saniye süresince basılır.
- Ekranda “İL:00” bilgisi 2 saniye süresince gösterilir. “İL:00” iç aydınlatma için Normal Modun seçildiğini göstermektedir.
- Normal Mod seçilimi ile, makine enerjili ve kapısı açık olduğu müddetçe, iç aydınlatma açık olacaktır.

### Normal Mod'dan Eko Mod'a geçiş işlemi nasıl gerçekleştirilir

- İlk olarak makinenin açma/kapama butonuna basılarak makine enerjilendirilir (açma/kapama butonu kapalı pozisyonda ise).
- “Zaman Erteleme Tuşu” ve “Enerji Tasarruf Tuşu” butonlarına eş zamanlı olarak 3 saniye süresince basılır.
- Ekranda “İL:01” bilgisi 2 saniye süresince gösterilir ve eş zamanlı olarak iç aydınlatma anlık olarak kapanıp tekrar açılarak Eko Modun seçildiği bilgisini verilir. “İL:01” iç aydınlatma için Eko Modun seçildiğini göstermektedir.
- Eko Mod seçildikten sonra, iç aydınlatma kapının açık olduğu durumda 4 dakika süresince çalışacaktır. 4 dakika sonra iç aydınlatma otomatik olarak kapanacaktır.

Eko mod seçili durumda iken her hangi bir butona basıldığında veya kapı kapatılıp tekrar açıldığında iç aydınlatma otomatik kapanma süresi başa dönecektir.

**NOT:** İç aydınlatma Fabrika Ayarı olarak “İL:01” seviyesindedir.

## Temizlik ve Bakım

Makinenin düzenli aralıklarla temizlenmesi halinde makinenin ömrü uzar ve sık karşılaşılan sorunların oluşma riski azalır.

Makinenin yıkama yapılan bölümünde yağ ve kireç birikebilir. Böyle bir birikme halinde,

— Makinenin içine bulaşık koymadan deterjan kısmını doldurunuz ve yüksek sıcaklıkta program seçerek makineyi çalıştırınız. Yeterli olmaması halinde piyasada bulunan özel temizleyici maddelerden kullanınız. (Deterjan üreticileri tarafından makineler için özel olarak üretilmiş temizleyici maddeler.)

**Makinenin kapağındaki contaların temizlenmesi**

— Kapı contalarında biriken artıkları temizlemek amacıyla contaları nemli bir bezle düzenli olarak siliniz.

### Makinenizin Temizlenmesi

Filtre ve pervaneleri haftada en az bir kez temizleyiniz. Makinenizi temizlemeden önce fişini çekiniz ve musluğunu kapatınız. Makinenizi temizlerken sert malzeme (toz deterjan, sert bulaşık telleri) kullanmayınız. Hassas bir temizlik malzemesi ve nemli bez yardımı ile siliniz. Kontrol panelini silerken nemli bir bez kullanınız.

### Filtreler

Kalın ve ince filtreler üzerinde yemek artıkları kalıp kalmadığını kontrol ediniz. Yemek artıkları kalmışsa filtreleri çıkartıp musluk altında yıkayarak iyice temizleyiniz.

- Mikro Filtre
- Kaba Filtre
- Metal/Plastik Filtre

Filtre grubunu söküp temizlemek için saat yönünün tersine çevirip yukarı doğru sökerek alınız. (resim 1) Metal/plastik filtreyi çekip çıkartın. (resim 3) Daha sonra mikro filtrenin içinden kaba filtreyi çekip çıkartın. (resim 2) Üç filtreyi de musluk altında bol su ile temizleyiniz. Metal/plastik filtreyi yerine takınız. Kaba filtreyi mikro filtrenin içine işaretler bir birini karşılayacak şekilde yerleştirin. Mikro filtreyi Metal/plastik filtrenin içine takıp ok yönünde çevirin mikro filtre, üzerinde bulunan ok tam karşıdan görüldüğünde kilitlenmiş demektir. (resim 4)

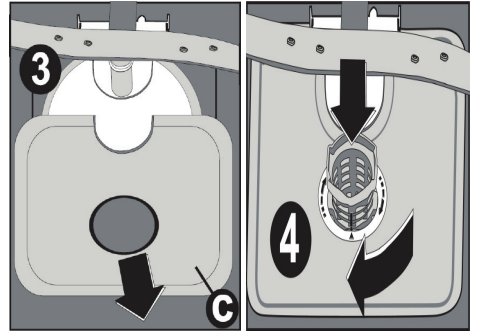
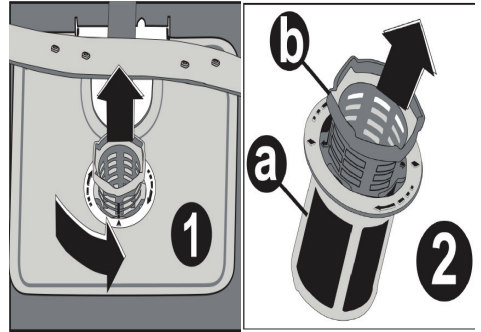

Bulaşık makinesini kesinlikle filtresiz kullanmayınız.

- Filtrenin doğru şekilde takılmaması yıkama etkinliğini azaltacaktır.
- Filtre temizliği, makinenin düzgün çalışması açısından çok önemlidir.

ği takdirde temizleyiniz. Filtreyi temizlemek için önce musluğu kapatınız ve hortumu sökünüz. Filtreyi hortumdan çıkardıktan sonra musluk altına tutarak temizleyiniz. Temizlediğiniz filtreyi, yeniden hortum içindeki yerine yerleştirdiniz. Hortumu yerine takınız.

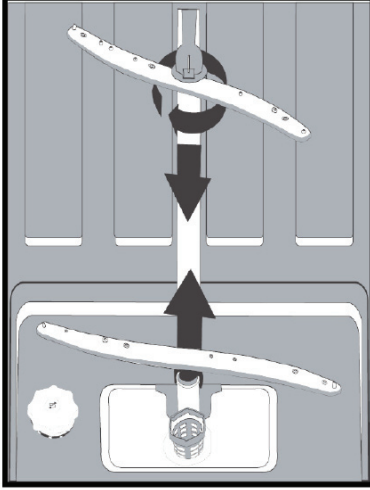

## Pervaneler

Alt ve üst pervane deliklerinin tıkanıp tıkanmadığını kontrol ediniz. Tıkanıklık varsa pervaneleri çıkarıp suya tutarak temizleyiniz.

Alt pervaneyi yukarı çekerek, üst pervaneyi, pervanenin somununu sola doğru çevirerek çıkarabilirsiniz.

Üst pervaneyi yerine takarken somunun tam olarak sıkıldığından emin olunuz.

## Hortum Filtresi

Su giriş hortumundaki filtre ile zaman zaman şehir şebekesinden veya su tesisatınızdan gelebilecek kirleri (kum, kil, vb.) engellemiş olursunuz. Filtre ve hortumu zaman zaman kontrol ediniz ve gerekti-

# Enerji Tasarrufu İçin Öneriler

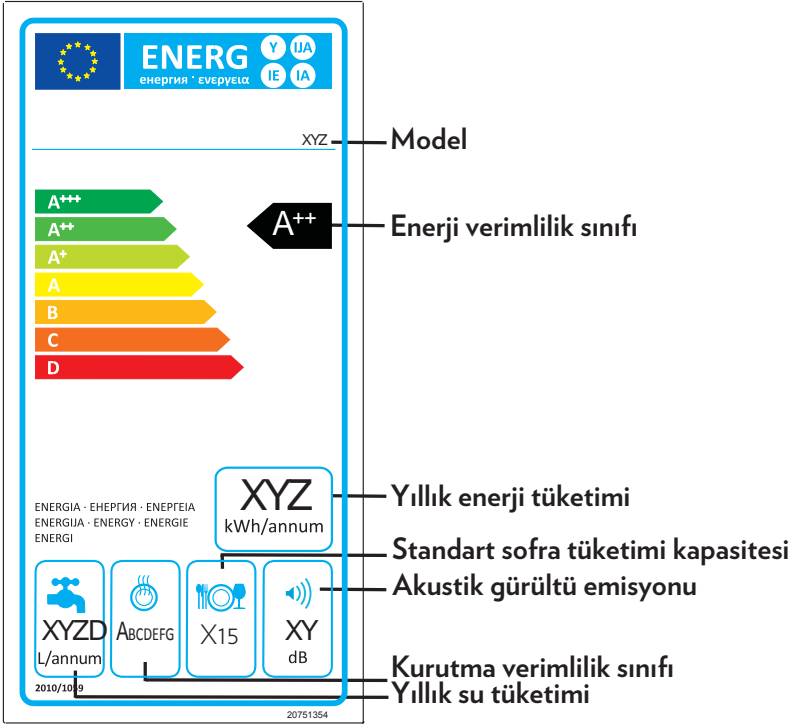

Yukarıdaki standart tablodan yararlanarak makinenize ait enerji etiketini inceleyebilirsiniz.

Makinenizi en verimli şekilde kullanarak enerji tasarrufu sağlamak için aşağıdaki önerileri uygulamanız tavsiye edilir.

- Makinenizi kullanmadığınız zamanlarda kapatınız.
- Makineniz çalışırken kapısını açıp kapatmayınız.
- Makineniz için en uygun parlatici ve su sertlik ayarını yapınız. (Kullanma kılavuzunda ayrıntılı bilgi ilgili konuda verilmiştir. Bkz.sf 13-17)

• Bulaşıklarınız için en uygun yıkama programlarını seçiniz. (Program dökümü kısmında bu bilgilere ulaşabilirsiniz. (Bkz sf 24 - 25 )

- Makinenin temizlik ve bakımını periyodik olarak yapınız.
- Elektrik üreticisinin belirttiği uygun saat dilimlerinde makinenin kullanılması tavsiye edilir.
- Bulaşıklarınızı makineye koymadan önce kaba artıkları su kullanmadan temizleyiniz.

**UYARI :** Fiili enerji tüketimi cihazın kullanım koşulları ve bulunduğu yere göre değişim gösterebilir. (Şebeke gerilimi, şebeke suyu basıncı ve sıcaklığı, ortam sıcaklığı, vs..)

## Sorun Giderme

Cihazınızda normal olmayan bir durum tespit ettiğinizde aşağıdaki açıklamalar doğrultusunda sorunu çözmeye çalışabilirsiniz. Cihazınız hala normal çalışmasına devam etmiyorsa İletişim Merkezi ile irtibata geçiniz. Yetkili servis listesine ve iletişim bilgilerine web sitesinden ulaşabilirsiniz.

SORUN	SEBEBİ	ÇÖZÜM
Program başlamıyor.	Elektrik kesintisi.	Elektriklerin gelmesini bekleyin.
	Açma / kapama düğmesi açık değil.	Bulaşık makinenizi açın.
	Sigorta yanmış.	Sigortanın değiştirilmesini sağlayın.
	Fiş takılı değil.	Fişi takınız.
	Makinenin kapısı açık.	Makinenin kapısını kapatınız.
	Su giriş musluğu kapalı.	Su giriş musluğunu açınız.
	Su giriş ve makine filtreleri tıkalı.	Su giriş ve makine filtrelerini temizleyiniz.
Program bittikten sonra makine içinde su kalıyor.	Su boşaltma hortumu tıkalı veya katlanmış.	Tıkanmaya neden olan malzemeleri temizleyin ve makinenizi yeniden çalıştırın.
	Filtreler tıkanmış.	
	Program henüz sona ermemiş.	Programın bitmesini bekleyin.
Deterjan Bölmesinde deterjan artıkları kalıyor.	Deterjan Bölmesi ıslakken deterjan konmuş olabilir.	Deterjan bölmesini kuru bir bezle silerek kurulayınız.

<b>SORUN</b>	<b>SEBEBİ</b>	<b>ÇÖZÜM</b>
Yıkama esnasında titreme ve çarpma sesleri var.	Bulaşıklar doğru yerleştirilmemiş .	Bulaşıkları doğru yerleştiriniz.
	Pervane bulaşıklara çarpıyor.	
	Pervaneler takılmamış olabilir.	Pervaneleri takınız.
Bulaşıklarda kısmen yemek artıkları kalıyor.	Püskürtülen su ilgili yerlere ulaşmamış.	Bulaşıklarınızı birbirlerini engellemeyecek şekilde düzgün yerleştiriniz.
	Bulaşıklar birbirine yaslanmış.	
	Bulaşık sepeti fazla doldurulmuş.	Bulaşıklarınızı düzgünce yerleştiriniz, fazla olan bulaşıklarınızı cihanızdan boşaltınız.
	Fitreler tıkanmış.	Fitreleri temizleyerek açınız.
	Fitreler yanlış takılmış.	Fitreleri doğru takınız.
	Su boşaltma pompası tıkanmış olabilir.	Servis çağırınız.
	Çok az deterjan konulmuş.	Kılavuzda belirtilen miktarda deterjan koyunuz.
	Uygun olmayan deterjan kullanılmış.	Deterjan markanızı değiştiriniz.
	Püskürtme kolu yemek artıkları ile tıkanmış.	Püskürtme kolunu temizleyiniz.
Uygun olmayan zayıf bir yıkama programı seçilmiş.	Kılavuzunuzdaki program dökümü kısmından bulaşıklarınız için uygun olan programı seçiniz.	

<b>SORUN</b>	<b>SEBEBİ</b>	<b>ÇÖZÜM</b>
Makine yıkama esnasında duruyor.	Elektirikler kesilmiş.	Elektiriklerin gelmesini bekleyiniz.
	Program bekleme konumunda olabilir.	Programı bekleme konumundan çalışır konuma getiriniz.
	Su girişinde problem.	Su hortumunun tıkalı olup olmadığını kontrol ediniz tıkalı ise tıkanıklığı gideriniz.
Bulaşıklar üzerinde beyazimsı lekeler var.	Çok az deterjan kullanılmış.	Deterjan miktarını olması gereken seviyeye getiriniz.
	Parlatıcı ayarı çok küçük.	Parlatıcı ayarını yükseltiniz.
	Su sertlik derecesi yüksek olduğu halde, özel tuz kullanılmıyor.	Bulaşık makineniz için üretilmiş özel tuzu makinenize koyunuz.
	Tuz bölmesinin kapağı iyice kapatılmamış.	Tuz bölmesinin kapağını iyice kapatınız. Düzgün kapandıktan emin olunuz.
Bulaşıklar kurumuyor .	Kurutma işlemi olmayan bir program seçilmiş.	Kullanım kılavuzunuzdan program döküm sayfasını inceleyerek kurutma adımı olan bir program seçiniz.
	Parlatıcı dozu çok düşük ayarlanmış.	Parlatıcı ayarını yükseltiniz.



<b>SORUN</b>	<b>SEBEBİ</b>	<b>ÇÖZÜM</b>
Bulaşıklarda pas izleri var.	Şebeke topraklaması sağ- lıklı değil.	Şebeke topraklamanızı bir elektrikçiye kontrol ettiriniz.
	Yıkanan bulaşıkların pas- lanmaz çelik kalitesi ye- tersiz.	Bulaşık makinesinde kullan- dığınız takımlarınızın çelik ka- litesinin uygun olduğundan emin olunuz.
	Yıkama suyunun tuz ora- nı yüksek.	Tuz ayar değerini düşürünüz.
	Tuz bölmesi kapağı iyice- kapatılmamış.	Tuz bölmesinin kapağını iyi- ce kapatınız.Düzgün kapan- dığından emin olunuz.
	Tuz doldurulurken çok fazla yanlara, makinenin içine dökülmüş olabilir.	Tuz doldururken yanlara taş- mamasına dikkat ediniz , taş- tığı takdirde mutlaka biz bez- le silerek taşan tuzu temiz- leyiniz.

## Basit Arıza Durumunda Yapılması Gerekenler

Makineniz arıza durumuna geçtiği takdirde olası hata nedenini hata kodu olarak size bildirir. Arıza durumunda hata kodları makinenizin ekranında görülecektir. Aşağıdaki tabloda bu hata kodlarını, tanımlarını ve kontrol etmeniz gereken noktaları bulabilirsiniz.

HATA KODU	HATA TANIMI	KONTROL
F5	Su girişi yetersiz.	Su giriş musluğunun tamamen açık olduğundan ve suyun kesik olmadığından emin olunuz.
		Su giriş musluğunu kapatınız, su giriş hortumunu musluktan ayırarak hortumun bağlantı ucundaki filtreyi temizleyiniz.
		Makinenizi tekrar çalıştırın, hata devam ediyorsa servise başvurunuz.
F3	Sürekli su alma hatası	Musluğu kapatın.
		Servise başvurunuz.
F2	Makine atık suları boşaltmıyor.	Su boşaltma hortumu tıkalı olabilir.
		Makinenizin filtreleri tıkalı olabilir.
		Makinenizi kapatıp-açın ve program iptal komutunu devreye sokun.
		Hata devam ediyorsa servise başvurunuz.
F8	Isıtıcı hatası	Servise başvurunuz.
F1	Su taşmasına karşı alarm aktif	Makinenizi ve musluğu kapatın.
		Servise başvurunuz.
F7	Aşırı ısınma hatası (makine içerisindeki sıcaklık çok yüksek)	Servise başvurunuz.
F9	Divizör konum hatası	Servise başvurunuz.
F6	Sıcaklık sensörü hatalı	Servise başvurunuz.
FE	Elektronik kart parametre tanıma hatası	Çok ani ve sürekli voltaj düşmeleri sonucu elektronik kart yazılım değişkenlerini hafızada tutamıyor.
		Program tekrar çalıştırıldığında devam edecektir. Şebeke voltajı kontrol edilmeli.

## Ürün Bilgi Fişi

Üreticinin ismi veya ticari markası	VESTEL
Ürünün modeli	BMA-811 I
Standart anma kapasitesi	15
Enerji verimlilik sınıfı	A++
Yıllık Enerji tüketimi (AEC) (kWh/yıl)*	267
Standart temizleme döngüsü Enerji tüketimi (Et)	0,94
Kapalı mod güç tüketimi (W)	0,50
Açık bırakılma modu güç tüketimi (W)	1,00
Yıllık Su tüketimi (AWC) (lt/yıl)**	2520
Kurutma verimlilik sınıfı ***	A
Standart programın adı ****	Ekonomik 50°C
Standart programın süresi ( dk)	164
Akustik gürültü emisyonu dB(A)	45
Ankastre	Evet

\* Soğuk suda 280 standart temizleme döngüsü temel alınarak hesaplanmış ve düşük güç modlarında enerji tüketimi 267 kWh/yıl' dır. Gerçek enerji tüketimi cihazın kullanımına göre değişir.

\*\* 280 standart temizleme döngüsü temel alınarak hesaplanmış olan yıl başına düşen su tüketimi 2520 litredir. Gerçek su tüketimi, cihazın nasıl kullanıldığına bağlı olarak değişebilir.

\*\*\* Kurutma verimliliği sınıfı A, G (en verimsiz)' den A(en verimli)' ya olan skala dahilindedir.

\*\*\*\* "Ekonomik 50 °C" programı, normal kirlilikteki sofrta takımını temizlemeye uygun olan ve bileşik enerji ile su tüketimi açısından en verimli olan programdır.

## Cihazınızın Çevreye Uygun Bir Şekilde Atılması



Ürünün üzerinde veya bilgi etiketinde yer alan bu işaret, bu cihazın kullanım ömrünün sonunda diğer evsel atıklarla birlikte atılmaması gerektiğini belirtmektedir.

Kontrol edilmeyen atık imhasının çevreye ve insan sağlığına olası zararlarını önlemek için, lütfen bu cihazı diğer atık türlerinden ayırın ve malzeme kaynaklarının sürdürülebilir tekrar kullanımını desteklemek için sorumlu bir şekilde yeniden dönüşüme kazandırılmasını sağlayın. Bu cihazın çevresel olarak güvenli geri dönüştürme için nereye ve nasıl götüreceğiniz konusunda bilgi almak üzere, ürünü satın aldığınız bayi ve yerel kuruluşlarla iletişim kurun. Bu ürün, geri dönüşüm için diğer ticari atıklarla karıştırılmamalıdır

Cihazı kendiniz sökmeyin. Sistemin sökülmesi ve soğutucu gaz, yağ veya diğer parçalarla ilgili işlemler Yetkili Servis tarafından ilgili yerel yönetmeliklere göre yapılmalıdır.

## Ambalaj Bilgisi

Ürünün ambalajı, geri dönüştürülebilir malzemelerden üretilmiştir. Ambalaj atığını evsel veya diğer atıklarla birlikte atmayın, yerel yönetimin belirttiği ambalaj toplama noktalarına atın. Plastik kısımlar uluslararası kısaltmalarla işaretlenmiştir: (>PE< , >PS< , >POM< , >PP< , ...) Karton ambalaj malzemeleri geri dönüşümlü kâğıttan üretilmiştir ve geri kazanılmaları için atık kâğıtların toplandığı kutulara atılmalıdır.

## Müşteri'nin Seçimlik Hakları

Müşteri; malın 6502 sayılı Tüketicinin Korunması Hakkında Kanun hükümleri uyarınca ayıplı olduğunun anlaşılması durumunda, ayıp daha sonra ortaya çıkmış olsa bile, malın müşteriye teslim tarihinden itibaren iki yıllık zaman aşımı süresi içinde;

1. Satılanı geri vermeye hazır olduğunu bildirerek sözleşmeden dönme,
2. Satılanı alıkoymuş ayıp oranında satış bedelinden indirim isteme, seçimlik haklarından birini Satıcıya karşı;
3. Aşırı bir masraf gerektirmediği takdirde, bütün masrafları satıcıya ait olmak üzere satılanın ücretsiz onarılmasını isteme,
4. İmkân varsa, satılanın ayıpsız bir misli ile değiştirilmesini isteme, seçimlik haklarından birini ise Satıcıya, üretici veya ithalatçıya karşı kullanılabilir. Ücretsiz onarım veya malın ayıpsız misli ile değiştirilmesinin satıcı için orantısız güçlükleri beraberinde getirecek olması hâlinde tüketici, sözleşmeden dönme veya ayıp oranında bedelden indirim haklarından birini kullanabilir. Müşteri; şikâyet ve itirazları konusundaki başvurularını Tüketici Mahkemelerine ve Tüketici Hakem Heyetlerine yapabilir.

# GARANTİ BELGESİ

## MALIN

Cinsi BULAŞIK MAKİNESİ

Markası VESTEL

Modeli

Seri No

Teslim Tarihi ve Yeri

Azami Tamir Süresi 20 İşgünü

Garanti Süresi 2 Yıl

## SATICI FİRMANIN

Unvanı

Adresi

Tel-Faks

E-posta

Fatura Tarihi

Fatura No

Kaşe ve İmza

## ALICININ

Adı, Soyadı

Adresi

Tel

### ÜRETİCİ FIRMA:

Vestel Beyaz Eşya San. ve Tic. A.Ş. Manisa Şubesi  
Manisa OSB III. Kısım Keçiliköyosb Mah.  
Mustafa Kemal Bulv. No:10  
Yunusemre/Manisa - Türkiye  
Tel: 0850 222 4 123  
Web: www.vestel.com.tr/destek  
E-posta: vmh@vestel.com.tr

### TÜRKİYE GENEL DAĞITICISI:

Vestel Ticaret A.Ş.  
Levent 199 Büyükdere Cad. No:199 34394  
Şişli/İstanbul - Türkiye  
Tel: 0850 222 4 123  
Web: www.vestel.com.tr/destek  
E-posta: vmh@vestel.com.tr

Genel Müdür  
Ergün Güler



 Zorlu Holding kuruluşudur.

# VESTEL

## GARANTİ ŞARTLARI

1. Garanti süresi malın teslim tarihinden itibaren başlar ve 2 yıldır.
2. Malın bütün parçaları dahil olmak üzere tamamı firmamız garantisine kapsamındadır.
3. Malın garanti süresi içerisinde arızalanması durumunda, tamirde geçen süre garanti süresine eklenir. Malın tamir süresi en fazla 20 iş günüdür. Bu süre mala ilişkin arızanın servis istasyonuna, servis istasyonunun olmaması durumunda, malın satıcısı, bayii, acentası, temsilciliği, ithalatçısı veya üreticisinden birisine bildirim tarihinden itibaren başlar. Malın arızasının, 10 iş günü içinde giderilmemesi halinde; üretici veya ithalatçı, malın tamiri tamamlanıncaya kadar, benzer özelliklere sahip başka bir malı tüketicinin kullanımına tahsis etmek zorundadır.
4. Malın garanti süresi içinde, gerek malzeme ve işçilik, gerekse montaj hatalarından dolayı arızalanması halinde, işçilik masrafı, değiştirilen parça bedeli ya da başka herhangi bir ad altında hiçbir ücret talep edilmeksizin tamiri yapılacaktır.
5. Tüketicinin tamir hakkını kullanmasına rağmen malın;
  - a) Garanti süresi içinde tekrar arızalanması,
  - b) Tamiri için gereken azami sürenin aşılması,
  - c) Tamirinin mümkün olmadığını, yetkili servis istasyonu, satıcı, üretici veya ithalatçı tarafından bir raporla belirlenmesi, durumlarında; tüketici malın bedel iadesini, ayıp oranında bedel indirimini veya malın ayıpsız misli ile değiştirilmesini satıcıdan talep edebilir. Satıcı, tüketicinin talebini reddedemez. Bu talebin yerine getirilmemesi durumunda satıcı, üretici ve ithalatçı müteselsilen sorumludur.
6. Malın kullanma kılavuzunda yer alan hususlara aykırı kullanılmasıyla kaynaklanan arızalar garanti kapsamı dışındadır.

7. Garanti belgesi ile ilgili olarak çıkabilecek sorunlar için T.C. Gümrük ve Ticaret Bakanlığı Tüketicinin Korunması ve Piyasa Gözetimi Genel Müdürlüğü'ne başvurulabilir.

## GARANTİ YÜKÜMLÜLÜĞÜ - MÜŞTERİNİN DİKKAT ETMESİ GEREKEN HUSUSLAR

1. Garanti Belgesi üzerinde mamulün orijinal seri numarasında tahrifat yapıldığı hallerde garanti geçersizdir.
  2. Garanti yükümlülüğünün geçerli olabilmesi için, VESTEL yetkili personelinden ya da yetkili servislerinden başka hiçbir kimsenin, hiçbir şekilde cihazın tamir ve tadiline müdahale etmemesi gerekmektedir.
  3. Arızalı cihazın tamir yerini (cihazın kullanıldığı yer veya servis atölyesi) ve şeklini yetkili servis belirler.
  4. Aşağıda açıklanan koşullarda arızalı cihaz garanti kapsamına girmez:
    - a) Cihaza bağlanan dış donanımdan (regülatör, kesintisiz güç kaynağı vb.) kaynaklanan arızalar,
    - b) Anormal voltaj düşüklüğü veya fazlalığından, hatalı elektrik tesisatından, cihazın etiketinde belirtilenden farklı bir şebeke gerilimine bağlanmasıyla oluşan arızalar,
    - c) Malın tesliminden sonraki nakiller ve yerleştirme sonucu (düşme, aşırı sarsılma, darbe vs.) oluşabilecek arızalar,
    - d) Cihazın kullanım hatalarından meydana gelen dış ve iç yüzeylerdeki bozulma, çizilme, kırılmalar ve arızalar,
    - e) Doğa olaylarının (yıldırım, sel, su baskını, deprem, yangın vs.) yol açacağı arızalar.
- Bu gibi durumlarda arızalı cihaz, VESTEL yetkili uzmanları tarafından tamir edilecek, standart tamir ücreti alınacaktır.
5. Garanti Belgesi'nin tekemmül ettirilerek tüketiciye verilmesi sorumluluğu tüketicinin malı satın aldığı yetkili satıcı, acente ya da temsilciliklere aittir. Garanti Belgesi, satın alınan

mala ilişkin faturanın tarihi ve sayısı ile seri numarasını içermek zorundadır.

## MÜŞTERİ'NİN SEÇİMLİK HAKLARI

Müşteri; malın 6502 sayılı Tüketicinin Korunması Hakkında Kanun hükümleri uyarınca ayıplı olduğunun anlaşılması durumunda, ayıp daha sonra ortaya çıkmış olsa bile, malın müşteriye teslim tarihinden itibaren iki yıllık zamanasımı süresi içinde;

1. Satılanı geri vermeye hazır olduğunu bildirecek sözleşmeden dönme,
2. Satılanı alıkoymay ayıp oranında satış bedelinden indirim isteme, seçimli haklarından birini Satıcıya karşı;
3. Aşırı bir masraf gerektirmediği takdirde, bütün masrafları satıcıya ait olmak üzere satılanın ücretsiz onarılmasını isteme,
4. İmkân varsa, satılanın ayıpsız bir misli ile değiştirilmesini isteme, seçimli haklarından birini ise Satıcıya, üretici veya ithalatçıya karşı kullanabilir.

Ücretsiz onarım veya malın ayıpsız misli ile değiştirilmesinin satıcı için orantısız güçlükleri beraberinde getirecek olması hâlinde tüketici, sözleşmeden dönme veya ayıp oranında bedelden indirim haklarından birini kullanabilir.

Müşteri; şikâyet ve itirazları konusundaki başvurularını Tüketici Mahkemelerine ve Tüketici Hakem Heyetlerine yapabilir.

# MEMNUN ETMEK GÖREVİMİZ TEŞEKKÜR ALMAK HEDEFİMİZ

Satış sonrası en iyi hizmeti sunabilmek için buradayız.



- Vestel Müşteri Hizmetleri tüm kanallardan iletilen taleplerinizi alır.
- Talebinizle ilgili gerekli incelemeleri ve analizini gerçekleştirir.
  - Talebiniz hakkında sizi bilgilendirir.
- Talebiniz doğrultusunda memnuniyet hedefiyle hizmet verilmesini sağlar.\*
  - Talebinizi teşekkür alma hedefiyle sonuçlandırır.

## MÜŞTERİ HİZMETLERİ

0850 222 4 123  
vestel.com.tr  
vmh@vestel.com.tr



VESTEL  
MOBİL ASİSTAN



Canlı  
Destek



iOS



ANDROID

\* Tüketici 4. adımda memnun kalmadığı takdirde 2. adıma geri dönlür.  
Süreç tekrar gerçekleştirilir, 2. adımdan devam edilir.

# VESTEL

0850 222 4 123  
www.vestel.com.tr



Cihazınızın T.C. Gümrük ve Ticaret Bakanlığı Tüketicinin Korunması ve Piyasa Gözetimi Genel Müdürlüğü'nce tespit ve ilan edilen kullanım ömrü (cihazın fonksiyonlarını yerine getirebilmesi için gerekli yedek parça bulundurma süresi) 10 yıldır.



Geri dönüştürülebilir kağıt kullanarak doğaya katkımızı sürdürüyoruz.

#### Üretici Firma:

Vestel Beyaz Eşya San. ve Tic. A.Ş. Manisa Şubesi  
Manisa OSB III. Kısım Keçiliköyosb Mah.  
Mustafa Kemal Bulv. No:10  
Yunusemre/Manisa - Türkiye  
Tel: 0850 222 4 123  
Web: www.vestel.com.tr/destek  
E-posta: vmh@vestel.com.tr



**Zorlu Holding kuruluşudur.**

52197702 R23