

VESTEL

BULAŞIK MAKİNESİ

KULLANIM KILAVUZU

BM-201

Değerli Müşterimiz,

Öncelikle doğa ve teknoloji dostu ürünümüzü tercih ettiğiniz için sizi kutlarız. Beklentilerinizin üzerinde ürün sunmayı amaç edinerek, modern tesislerde özenle üretilen, titiz kalite kontrollerinden geçirilen bulaşık makineniz kullanımınıza sunulmaktadır.

Bu kullanım kılavuzu size cihazınızın kullanımında yol gösterecektir; cihazınızın en ileri teknolojik çözümler içerdiğini ve kullanımının son derece kolay olduğunu göreceksiniz.

Cihazınız, gerekli olan özeni ve bakımı sağladığınız takdirde size uzun yıllar hizmet edecektir. Cihazınızı kullanırken keyif almanızı diliyoruz.

Bu ürün, çevreye saygılı VESTEL BEYAZ EŞYA A.Ş. tesislerinde doğaya zarar vermeden üretilmiştir.

Güvenlik İle İlgili Önemli Bilgiler

Bu kullanım kılavuzu, cihazınızın ilk kullanımı, güvenliği, kullanım amaçları ve cihazınızın temizliği ve bakımı ile ilgili önemli bilgiler içermektedir.

Bu kullanım kılavuzunu her zaman cihazınızla birlikte muhafaza edin. Cihazınızı ödünç verdiğinizde bu kullanım kılavuzunu da cihazınızla birlikte verin.

Kullanım kılavuzunu cihazınızı kullanmadan önce yanık, elektrik çarpması, yangın veya yaralanma riskini azaltmak için dikkatlice okuyun ve cihazınızın çalıştırılması, sorun giderilmesi ve temizliğiyle ilgili talimatlara uyun.

Bulaşık makinesinin montaj işlemi Vestel Yetkili Servisi tarafından yapılmalıdır.

Bulaşık makinesinin topraklaması yapılmalıdır.



UYARI: Ölüm veya ağır yaralanma riskini belirtir.



DİKKAT: Yaralanma veya mal hasarı riskini belirtir.

■ İçindekiler

Güvenlik Uyarıları	1
Cihazı Kullanırken Dikkat Edilmesi Gereken Güvenlik Bilgileri.....	1
Kurulumda Dikkat Edilmesi Gereken Güvenlik Bilgileri.....	5
Su Bağlantıları.....	7
Makinenin tezgâh altına yerleştirilmesi.....	9
Temizlik ve Bakım Yaparken Dikkat Edilmesi Gereken Güvenlik Bilgileri.....	11
Sorumluluk Sınırlaması	12
Teknik Özellikler	13
Genel Görünüm	14
İlk Kullanımdan Önce	15
Makinenin Kullanıma Hazırlanması.....	15
Su yumuşatma sisteminin önemi.....	15
Su Sertliğinin Ayarlanması.....	16
Deterjan Kullanımı	17
Parlatıcı doldurma ve ayarlanması.....	19
Bulaşıkların Makine İçerisine Yerleştirilmesi	20
Üst Sepet.....	21
Alternatif Sepet Yerleşimleri.....	22
Program Tanımı	23
Program Seçimi ve Makinenin Kullanımı	24
Makinenin Çalıştırılması.....	26
Program Takibi.....	26
Program Değiştirilmesi	26
Program İptali.....	27
Makinenin Kapatılması.....	27

■ İindegiler

Temizlik ve Bakım.....	28
Enerji Tasarrufu İin Öneriler.....	30
Sorun Giderme.....	31
Basit Arıza Durumunda Yapılması Gerekenler.....	35

■ Güvenlik Bilgileri

Cihazı Kullanırken Dikkat Edilmesi Gereken Güvenlik Bilgileri

- Bu kullanım kılavuzunu her zaman cihazınızla birlikte muhafaza edin. Cihazınızı ödünç verdiğinizde bu kullanım kılavuzunu da cihazınızla birlikte verin.
- Kullanım kılavuzunu dikkatlice okuyun ve talimatlara uyun.
- Bu cihaz kapalı mekanlarda ev ve benzeri yerlerde kullanılmak üzere tasarlanmıştır. Örneğin;
 - Mağazaların, ofislerin ve diğer çalışma ortamlarının personel mutfakları;
 - Çiftlik evleri;
 - Otel, motel ve diğer konaklama tesislerinin müşterileri tarafından odalarında kullanım;
 - Yatak ve kahvaltı sunan yerler,
 - Oda kahvaltılı pansiyon tipi ortamlarda.
- Cihaz ticari ya da toplu kullanıma uygun değildir.
- Cihazınızı sadece açıklanan kullanım amacına göre kullanın. Bu kullanım kılavuzunda açıklanmış

olan talimatları izleyin.

- **UYARI:** Cihazın kullanım amacının dışında kullanılması hasar veya tehlikeli durum yaratabilir ve cihazın garantisinin iptaline sebep olur. Bu şartlarda oluşabilecek hasarlar kullanıcı tarafından karşılanır.
- Eğer besleme kablonuz prize uygun değilse, herhangi bir tehlikeyi önlemek amacıyla besleme kablosu yetkili servis tarafından değiştirilmelidir.
- Cihazı sadece AC akımına ve topraklı prize bağlayın. Topraklama yapılmadan kullanma sonucu meydana gelebilecek zararlardan üretici firma sorumlu değildir.
- Olası elektrik çarpmalarını önlemek için cihazınızın elektrik prizindeki topraklama hattının ve elektrik kaçağı koruma devresinin uygun durumda olduğundan emin olun.
- Elektrik kablosunda düzenli olarak hasar kontrolü yapın . Ürünün elektrik kablosunu çekerek zorlamayın. Elektrik kablosunun üzerine hiçbir eşya koymayın.
- Elektrik besleme kablosunun ci-

hazın altına sıkışmadığına, ezilmediğine emin olun.

- Elektrik kablosu zarar görmüşse, herhangi bir tehlikenin önlenmesi için, sadece üreticinin önerdiği yetkili servis tarafından değiştirilmelidir. Lütfen yetkili servis veya müşteri iletişim merkezi ile iletişime geçin.
- Cihazınızı asla aşağıdaki durumlarda kullanmayın:
 - Cihaz, fiş veya elektrik kablosu hasarlı ise,
 - Cihaz düşürülürse, gözle görülür hasar belirtisi varsa veya düzgün çalışmazsa,
 - Cihaz, elektrikli parçalar görülecek şekilde hasar görmüşse,
 - Cihaz ıslanmışsa , su veya diğer sıvıların içine düşmüşse, sel baskınına maruz kalmışsa, elektrikselsel parçaları suyla temas etmişse,
 - Cihazdan garip bir ses, duman ve koku gelirse.

Eğer yukarıdaki durumlardan birisi tespit edilirse, cihazınızı hemen kapatın, güç bağlantısını kesin ve yetkili servisle irtibata geçin. Hasarlı bir cihaz ya da cihazın hasarlı parçaları ciddi yaralanmalara ve yangına neden olabilir.

- Cihazınızda herhangi bir arıza meydana gelirse, cihazı kendiniz tamir etmeye kalkışmayın. Cihazı sökmeyin, yanlış bir şekilde tekrar monte edilirse, kullanılırken elektrik çarpması riskine neden olabilir. Cihazın içinde kullanıcı tarafından tamiri yapılabilecek parça yoktur.
- Cihazınıza onarım amaçlı müdahale edilmeden önce, sigortayı kapatınız ya da fişi prizden çekiniz. Su musluğunu mutlaka kapatınız.
- Üretici tarafından tavsiye edilmeyen aksesuarların ve yedek parçaların kullanılması cihaz hasarına ve yaralanmalara neden olabilir
- Bu cihaz, 8 yaş ve üzeri çocuklar ve fiziksel, işitsel veya aklı yeteneklerinde kayıp olan veya tecrübe ve bilgi yoksunluğu çeken kişiler tarafından denetim veya cihazın güvenli kullanımı ile ilgili talimatların verilmesi ve içerdiği tehlikelerin anlaşılması durumunda kullanılabilir.
- Çocuklar cihaz ile oynamamalıdır. Çocukların makineyi çalıştırmasına izin vermeyin.
- Temizleme ve kullanıcı bakımı,

gözetimsiz çocuklar tarafından yapılmamalıdır.

- Çocuklarınızı deterjan ve parlatıcı maddelerden uzak tutunuz.
- Çocukları açık makineden uzak tutunuz, çünkü makinenin içinde temizleyici madde artıkları bulunabilir.
- Eski makinelerinizin çocuklarınız için tehlike oluşturmadığından emin olunuz. Daha önce eski makine içinde çocukların kilitli kaldığı bilinmektedir. Böylesi durumlarla karşılaşmamak için eski makinenizin kilidini kırın ve elektrik besleme kablosunu kesin, fişi kablodan ayırınız.
- Elektrik çarpması riskini önleyebilmek için cihazınızı açık hava koşullarında ve ıslak zeminler üzerinde kullanmayın.
- Fişi prizden çıkartırken mutlaka fişten tutun ve dışa doğru çekin, kablodan çekmeyin.
- Cihaz beyan artık çalışma akımı 30 mA aşmayan bir artık akım cihazı (RCD) üzerinden beslenmelidir.
- Çoklu priz ve uzatma kablosu

kullanmayınız.

- Hasarlı, yırtılmış veya eskimiş kablolu fişi prize sokmayınız. Asla kabloyu çekmeyiniz, bükmeyiniz veya hasar vermeyiniz.
- Cihazınızın kapısı açık durumda iken kapısının üzerine çıkmayınız, oturmayınız veya yük koymayınız.
- Herhangi bir elektrik çarpmasına sebebiyet vermemek için fişi prizden kesinlikle ıslak elle takıp çıkarmayınız.

UYARI: Ambalaj malzemeleri çocuklar için tehlikelidir. Bütün ambalaj malzemelerini çocukların ulaşamayacakları bir yerde muhafaza edin.

- Makinenizde ya da ambalajında hasar olup olmadığını kontrol ediniz. Üzerinde herhangi bir hasar bulunan makineyi asla çalıştırmayınız, mutlaka yetkili servise başvurunuz.
- Ambalaj malzemelerini belirtildiği şekilde açınız ve ambalaj bilgisi bölümünde anlatıldığı şekilde imha ediniz.
- Ürün uzun süre kullanılmayacaksa, cihazın fişini prizden çekin.

- Aşağıdaki durumlarda cihazın fişinin prizden çekilerek elektriğinin kesildiğinden emin olun:
- Kurulum işleminden önce,
- Temizlik ve bakım işleminden önce,
- Tamir işlemlerinden önce.
- Cihazınızın deterjan ve parlaticı bölümlerine bulaşık makineleri için özel olarak üretilmiş deterjan ve parlaticı haricinde kesinlikle başka bir madde koymayınız. Aksi takdirde cihazınızda oluşabilecek hasarlardan üretici firma sorumlu değildir.
- Yıkama bölümünde bulunan su içme suyu değildir, içmeyiniz.
- Cihazınızın yıkama bölümüne patlama tehlikesi bulunması nedeni ile; solvent gibi kimyasal çözücü maddeler koymayınız.
- Cihazınızda plastik maddeleri yıkamadan önce bulaşık makinesinde yıkanmasının uygun olup olmadığını kontrol ediniz.
- Cihazınıza bulaşık makinesinde yıkanması uygun olmayan parçaları koymayınız. Ayrıca sepetleri kapasitelerinden fazla doldurmayınız. Aksi takdirde makinenizin iç gövdesinde sepet hareketlerinden dolayı oluşacak çizik ve paslanmalardan üretici firma sorumlu değildir.
- Cihaz çalışır durumdayken, özellikle de cihaz dışına sıcak su sıçrayabileceğinden, hiçbir şekilde kapısı açılmamalıdır. Kapıyı açmanız halinde emniyet sistemi cihazın durmasını sağlar.
- Cihazınızın kapısını açık bırakmayınız. Kapının açık kalması kazalara neden olabilir.
- Cihaz üzerine veya yanına ocak ve benzeri ısı yayan başka bir cihaz monte edilemez. Ocak ve benzeri cihazdan dağılan ısı bulaşık makinesine zarar verebilir.
- Kase, bardak ve tencere gibi içi çukur, bulaşıklarınızı cihazınıza, ağız aşağı bakacak şekilde yerleştiriniz.
- Cihazınıza belirtilenden farklı veya daha fazla bulaşık koymayınız.
- Güvenlik açısından yıkama programı bittiğinde fişi prizden mutlaka çıkarınız.
- Bulaşık makineniz, fiziksel ve zihinsel olarak yeterli olmayan

kişilerin, çocukların ve makinenin kullanımına ilişkin yeterli bilgi ve deneyime sahip olmayan kişilerin yanlarında bulunabilecek sorumlu kişiler bulunmadan kullanımlarına uygun değildir.

- Ürününüzün sac yüzeyleri hassas olup, özel temizleme malzemeleri ile temizlenmesi gerekir. Uygun olmayan temizleyicilerle temizlenen sac yüzeyler, zaman içinde çizilebilir, zarar görebilir ya da sac yüzeyin görüntüsü bozulabilir. Bu durumun önlenmesi için mutlaka Yetkili Servisimiz tarafından önerilen temizlik malzemelerini kullanınız.
 - Eğer enerji tasarrufu opsiyonu evet olarak seçilirse, kapı program sonunda otomatik olarak açılacaktır. Otomatik kapı açma mekanizmasına zarar vermek için bir dakika boyunca kapıyı kapatmak için zorlamayınız. Etkin bir kurutma sağlamak için kapı 30 dk. boyunca açık olmalıdır. (sadece otomatik kapı açma mekanizmalı ürünlerde).
- UYARI :** Otomatik kapı açma sinyalini duyulduktan sonra kapı önünde durmayınız.

Kurulumda Dikkat Edilmesi Gereken Güvenlik Bilgileri

- Kurulum ve tamir işlemlerini her zaman Yetkili Servise yaptırın. Yetkili olmayan kişiler tarafından yapılan işlemler nedeniyle doğabilecek zararlardan üretici firma sorumlu tutulamaz. Kurulum işleminden sonra elektrik fişi kolayca erişilebilir olmalıdır.
- Cihazınızı kullanmaya başlamadan önce iletişim merkezi numarasını arayarak size en yakın yetkili servise ulaşabilirsiniz, cihazınızın kurulması, çalıştırılması ve kullanılması konusunda yardım talebinde bulunabilirsiniz.
- Cihazınızı kurdurmak için uygun, güvenli ve düz bir yer seçiniz.
- Cihazınızın kurulumunu ve elektrik-su bağlantılarını talimatlara uyarak yaptırınız.
- Evdeki elektrik sigorta sisteminin yönetmeliklere uygun olarak yapıldığından emin olmak için uzman bir elektrikçiye danışın.
- Cihazı yalnızca tip levhası üzerindeki bilgileri okuyunuz.

- rindeki bilgilere göre bağlanmalı ve çalıştırılmalıdır. Cihazı kullanmadan önce elektrik şebekenizin gerilim değerinin cihazın anma değerleri plakasında belirtilen değer ile uyumlu olduğunu kontrol edin.
- Uygun olmayan bağlantılardan, topraklama yapılmamasından dolayı oluşabilecek hasarlardan üretici firma sorumlu değildir.
 - Cihazınızın elektrik şebekesine bağlantısı, uzatma kabloları veya çoklu prizler ile kesinlikle yapılmamalıdır. Bu tip bağlantılar, aşırı ısınmalara sebebiyet verebilir.
 - Evinizdeki sigorta akım değeri 10–16 Amper olmalıdır.
 - Cihazınız 220–240 Volta göre ayarlıdır. Eğer, bulunduğunuz yerdeki şebeke gerilimi 110 Volt ise araya 110/220 Volt ve 3000 Watt'lık bir transformatör bağlatınız. Montaj sırasında, cihaz prize takılı olmamalıdır.
 - Her zaman cihaz ile birlikte verilen kaplamalı fişi kullanınız.
 - Düşük voltajda cihazınızın yıkama verimi düşer.
 - Makinenizi kurulumunun yapılacağı yeri tespit ederken, bulaşıklarınız makineye kolaylıkla doldurup yıkandıktan sonra makineden kolaylıkla çıkarabileceğiniz bir yer olmasına dikkat ediniz.
 - Makinenizi oda sıcaklığı 0°C altına düşme olasılığı olan yerlere koymayınız.
 - Cihazınızı uygun bir yere kurduktan sonra ilk kullanımda boş olarak çalıştırınız.
 - Bu cihazı nemli, yağlı, tozlu bir konuma, doğrudan güneş ışığına veya suya /neme maruz kalmayacak şekilde uygun bir yere yerleştiriniz. Cihazı açık havada, nemli ortamda veya yağmur altında kullanmayın.
 - Yerleştirmeden önce makineyi ambalajından ambalaj kartonu üzerindeki uyarıları takip ederek çıkartınız.
 - Cihazı, musluk ve pis su giderine yakın bir yere yerleştiriniz. Cihazın yerinin, bağlantıları yapıldıktan sonra değiştirilemeyeceğini düşünerek seçilmesi gerekir.
 - Cihazınızı hareket ettirmek için

kapısından ya da kontrol panelinden tutmayınız.

- Temizlik sırasında cihazınızı ileri-geri rahatça hareket ettirebilmek için cihazın her tarafında bir miktar boşluk kalmasına dikkat ediniz.
- Cihazı yerine yerleştirirken su giriş ve çıkış hortumlarının sıkışmamasına dikkat ediniz. Ayrıca cihazın, elektrik kablosunun cihazın altına sıkışmamasına dikkat ediniz.
- Cihazın düz ve dengeli durabilmesi için ayarlı ayaklarını ayarlayınız. Cihazın doğru şekilde yerleştirilmesi kapısının problemsiz olarak açılıp kapanmasını sağlar.
- Cihazın kapısı düzgün bir şekilde kapanmıyorsa, cihazın bulunduğu zeminde dengeli olup olmadığını kontrol ediniz, değilse ayarlı ayaklarla ayar yaparak dengeli durmasını sağlayınız.

Su Bağlantıları

- Evinizdeki su tesisatının, bulaşık makinesinin çalışması için uygun olduğuna emin olunuz.

Ayrıca şehir şebekesinden veya su tesisatınızdan zaman zaman gelebilecek kirliliğin (kum, kil, pas vb) makinenize zarar vermemesi ve yıkama sonucu sararma, tortu gibi şikâyetlerin oluşmaması için evinizin veya apartmanınızın girişine filtre takılmasını öneririz.

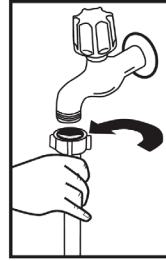

Su Giriş Hortumu

- Eski cihazınızdan kalan su giriş hortumu varsa bunu kullanmayınız. Bunun yerine cihazınızla birlikte verilen yeni su giriş hortumunu kullanınız.
- Yeni ya da uzun süre kullanılmamış su giriş hortumunu cihazınıza bağlayacaksanız, bağlamadan önce içinden bir süre su akıtınız.
- Su giriş hortumunu doğrudan su giriş musluğuna bağlayınız.
- Musluktan gelen basınç en az 0.03 MPa (0,3 bar), en fazla 1 MPa (10 bar) olmalıdır. Su ba-

sıncı 1 MPa (10 bar) üzerinde ise araya basınç düşürücü vana konulmalıdır.

- Bağlantılar yapıldıktan sonra musluk sonuna kadar açılmalı ve su sızdırmazlığı kontrol edilmelidir.
- Cihazınızı güvenlik açısından her yıkama programı bittikten sonra su giriş musluğunu mutlaka kapatınız.

NOT: Bazı modellerde Güvenlikli hortum kullanılmaktadır. Güvenlikli hortum kullanılması durumunda tehlikeli gerilim bulunur. Güvenlikli hortumu kesmeyiniz. Kıvrılmasına ve bükülmesine izin vermeyiniz.

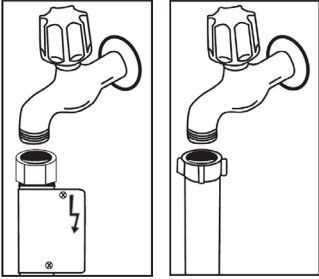

Su Boşaltma Hortumu

Su boşaltma hortumu doğrudan pis su boşaltma deliğine ya da lavabonun pis su giderine bağlanabilir. Özel bükümlü dirsek kullanılarak (eğer varsa); bunun evye kenarına takılıp suyun direk evye içine tahliyesi sağlanabilir.

Bu bağlantı yer düzleminden en az 50 cm, en çok 110 cm yüksekte olmalıdır.

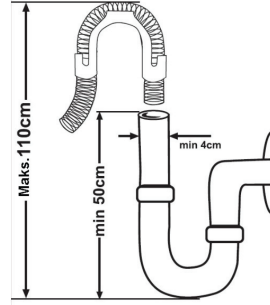

UYARI: 4 metreden uzun tahliye hortumu kullanılmamalıdır. Bu yıkanan bulaşıklarınızın yeterince temizlenmemesine sebep olabilir. Böyle bir durumda üretici firma sorumluluk kabul etmez.

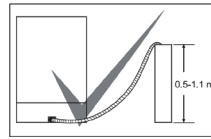
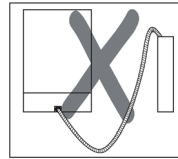

Makinenin tezgâh altına yerleştirilmesi

Makinenizi tezgâh altına yerleřtirmek istiyorsanız tezgâh altındaki boşluğun makine için yeterli olup olmadığını ve elektrik-su tesisatının uygun olup olmadığını kontrol ediniz.

1. Tezgâh altındaki boşluk makinenin kurulumu için uygun ise, makinenin üst tablasını řekilde belirtildiđi gibi çıkartınız.

2. Üst tablayı çıkartmak için makinenin arkasında üst tablayı tutan üst tabla vidalarını sökün sonra ön tarafından üst tablayı arkaya doğru 1 cm itip yukarı kaldırarak yerinden çıkartınız.

UYARI : Üst tablası çıkarılarak altına makinenizi yerleřtireceđiniz tezgah bölümü, makinenin dengesinin bozulmasına izin vermeyecek řekilde sağlam olmalıdır.

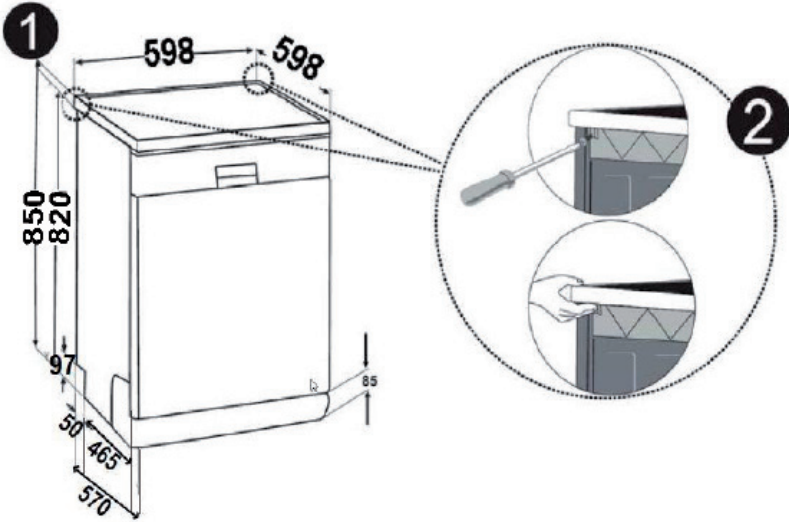

3. Makinenin ayaklarını yerin eğimine göre ayarlayın. 4. Hortumların ezilip bükülmesine izin vermeden makinenizi tezgâh altına iterek yerleştiriniz.

UYARI: Makinenin üst tablasını çıkardıktan sonra şekilde belirtilen ölçülerdeki gibi kapalı bir yere yerleştirilmesi gereklidir.

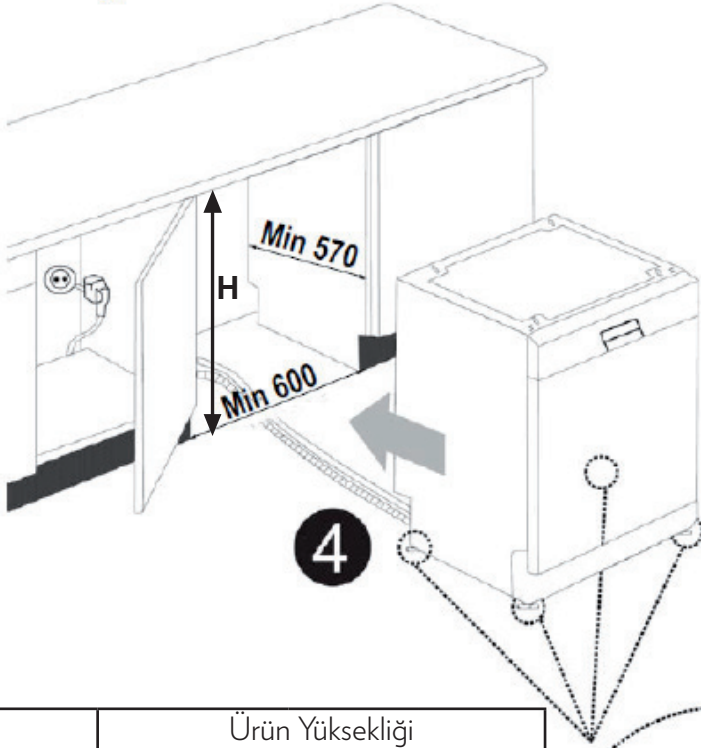

	Ürün Yüksekliği		
	Yalıtım Malzemesiz	Yalıtım Malzemeli	
	Tüm Ürünler	2 sepetli	3 sepetli
Yükseklik (mm)	820 mm	830 mm	835 mm

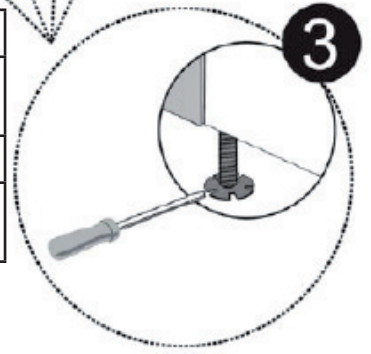

Temizlik ve Bakım Yaparken Dikkat Edilmesi Gereken Güvenlik Bilgileri

- Makinenizi “Temizlik ve Bakım” bölümünde anlatıldığı gibi düzenli bir şekilde temizleyin. Makinenizin temizlik ve bakımına başlamadan önce mutlaka cihazın fişini prizden çekin, musluğu kapatın.
- Cihazınızı su dökerek yıkamayın.

Taşıma ve Nakliye Sırasında Dikkat Edilmesi Gereken Güvenlik Bilgileri

- Taşıma ve nakliye sırasında cihazınız, aksamlarına zarar gelmemesi için orijinal kutusunda tutulmalıdır.
- Cihazı nakliye sırasında düşürmeyin ve darbelere karşı koruyun.
- Ürünün müşteriye tesliminden sonra taşıma sırasında oluşan arızalar ve hasarlar garanti kapsamına girmez.
- Ürünü taşımanız gerekirse dik konumda ve arka kısmından tutarak taşıyın. Ürünün ön tarafına doğru yatırılması içindeki elektronik parçaların ıslanarak

zarar görmesine neden olabilir.

- Ürünü taşımadan önce, elektrik fişini prizden çekin.
- Su gideri ve su şebekesi bağlantılarını sökün.
- Ürünün içinde kalan suyu tamamen tahliye edin.

Bulaşık Makinesinde Yıkaması Uygun Olmayan Parçalar

- Sigara külü, mum artığı, cila, petrol, boya, kimyasal madde bulunan bulaşıklar ve çelik demir alaşımlı materyaller.
- Tahta ya da kemik saplı fildişi, sedef kaplama, çatal, kaşık, bıçaklar, yapıştırılmış parçalar ve aşındırıcı, asitli ya da alkali kimyasallar ile kirlenmiş parçalar.
- Alüminyum ve gümüş materyaller (matlık ve renk atması olabilir.)
- Bazı hassas cam türleri, dekoratif baskıya sahip porselenler, kristaller, ısıya dayanıklı olmayan yapışkanlı çatal bıçaklar, kurşunlu kristal bardaklar, mutfak tahtaları, sentetik fiber ile üretilmiş eşyalar.

- Sünger veya bez gibi emici özelliğe sahip eşyalar, bulaşık makinesinde yıkanmaya uygun değildir.

UYARI: Bundan sonra alacağınız yemek takımlarının bulaşık makinelerinde yıkanmaya elverişli olmasına özen gösteriniz.

Sorumluluk Sınırlaması

Bu kılavuzda yer alan tüm teknik bilgiler, kullanım talimatları, cihazın çalıştırılması ve bakımı, cihazınızla ilgili son bilgileri içerir. Üretici firma, bu kullanım kılavuzundaki talimatlara uyulmaması, cihazın kullanım amacının dışında kullanılması, yetkili olmayan onarım işlemleri, cihaz üzerinde izin verilmeyen değişiklikler yapılması ve üretici firma tarafından onaylanmamış yedek parçaların kullanılması nedeniyle oluşabilecek hasar ve yaralanmalar için herhangi bir sorumluluk kabul etmez.

Kullanıcı için önemli not: Bu kullanım kılavuzunun elektronik versiyonunu aşağıdaki adresten edinebilirsiniz:

“dishwasher@standardtest.info”. E-posta gönderirken lütfen ürün kapağındaki model adını ve seri numarasını da (20 basamaklı) ekleyin.

Teknik Özellikler

Model	BM-201
Yıkama Kapasitesi	12 kişilik standart yemek takımı
Yükseklik	850 mm
Yükseklik (Tablasız)	820 mm
Genişlik	598 mm
Derinlik	598 mm
Net Ağırlık	46 Kg
Elektrik Girişi	220-240 V, 50 Hz
Toplam Güç	1900 W
Isıtıcı Güç	1800 W
Pompa Gücü	100 W
Tahliye Pompası Gücü	30 W
Su Basıncı	0.03 MPa (0,3 bar) - 1 MPa (10 bar)
Akım	10 A

• Üretici firma, teknik özelliklerde ya da tasarımda değişiklik yapma hakkını saklı tutar.

Standart uygunluğu ve test bilgileri / AT uygunluk beyanı

Makinenin tüm aşamaları Avrupa Topluluğunun ilgili bütün yönergelerinde yer alan güvenlik kurallarına uygun olarak yapılmaktadır. IEC 436/DIN 44990, EN 50242

PCB içermez.



Bu ürün 2014/30/EU (Elektromanyetik Uyumluluk Yönetmeliği) ve 2014/35/EU (Alçak Gerilim (LVD) yönetmeliği) sayılı Avrupa CE Direktiflerine uygundur.



AEEE Yönetmeliği'ne uygundur.

Genel Görünüm



Mini Aktif Kurutma Ünitesi : Mini Aktif Kurutma sistemi bulaşıklarınızın daha etkin kurumasını sağlar.

Bu görsel yalnızca cihazın parçaları hakkında bilgilendirme amaçlıdır. Parçalar cihaz modeline göre farklı olabilir. Görseller temsilidir.

Makinenin İlk Kullanımından Önce

- Elektrik ve besleme suyu özelliklerinin makinenin montaj talimatlarında belirtilen değerlere uygun olduğunu kontrol ediniz.
- Makine içerisindeki bütün ambalaj malzemelerini kaldırınız.
- Kullandığınız suyun sertliğine göre yumuşatıcı ayarını yapınız.
- Tuz kabına taşıncaya kadar su ve 1 kg tuz ekleyiniz.
- Parlatici bölmesini doldurunuz.

Makinenin Kullanıma Hazırlanması

Su yumuşatma sisteminin önemi

İyi bir yıkama işlevi için, bulaşık makinenizin yumuşak yani az kireçli suya ihtiyacı vardır. Aksi halde makinenizin iç donanımında ve bulaşıklarınızda beyaz kireç artıkları kalır. Bu da makinenizin yıkama, kurutma ve parlatma performansını olumsuz yönde etkiler. Su, yumuşatıcı sisteminin içinden geçtiğinde sertliği oluşturan iyonlardan arındırılır ve su, en iyi yıkama sonucunu almak için gerekli olan yumuşaklığa ulaşır. Giren suyun sertlik derecesine bağlı olarak, suyu sertleştiren bu iyonlar su yumuşatıcı sistem içinde hızla birikir. Bu nedenle bir sonraki yıkamada da aynı performansla çalışabilmesi için yumuşatıcı sistemin tazelenmesi gerekir. Bu amaçla bulaşık makinesi tuzu kullanılır.

Tuzun doldurulması

Makinenizde, sadece bulaşık makinesinde kullanılmak amacıyla üretilmiş özel yumuşatma tuzu kullanınız. Yumuşatma tuzunu koymak için önce alt sepeti çıkarınız

ve tuz bölmesi kapağını saat yönünün tersine çevirerek(resim 1 ve 2) çıkartınız.

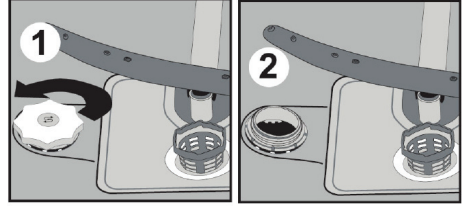



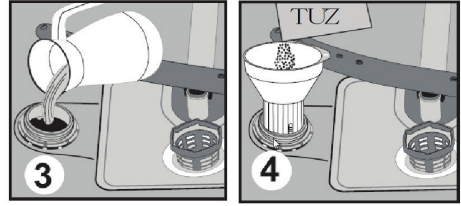









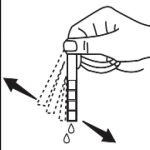

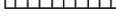
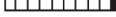

Bölmeyi ilk kullanımda 1 kg tuz ve taşıncaya kadar su ile doldurunuz (resim 3).Eğer varsa tuz hunisi kullanarak, doldurma işlemini daha kolay gerçekleştirebilirsiniz.(resim 4) Kapağı yerine takıp çevirerek sıkıca kapatınız.

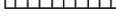
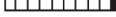

Makinenin kontrol paneli üzerindeki tuz eksik uyarı lambasının yanması durumunda tuz kabına yeniden tuz eklenmelidir.Tuz kabını sadece ilk kullanımda su ile doldurunuz. Küçük taneli veya toz halindeki yumuşatma tuzu kullanmanızı öneririz. Makinenize sofr tuzu koymayınız. Aksi halde yumuşatıcı bölmesinin işlevi zamanla azalabilir. Bulaşık makinenizi çalıştırdığınızda, tuz bölmesi ve tuz bölmesinin bulunduğu iç hazne su ile dolar. Bu nedenle yumuşatma tuzunu makinenizi çalıştırmadan önce koyunuz. Eğer hemen yıkama yapmayacaksanız, tuz bölmesini doldururken taşmış olan tuzun makinenize zarar vermesi (korozyona sebep olmaması) için makine boş iken kısa bir yıkama programı çalıştırınız.

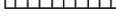
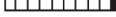
Test şeridi

Makinenizin yıkama etkinliği yıkama suyunun yumuşaklığına bağlıdır. Bu sebeple makinenizde şebeke suyundaki sertliği düşüren bir sistem bulunmaktadır. Sistem doğru ayarlandığında yıkama etkinliği artacaktır. Sistem ayarını yapabilmek için (eğer mevcutsa) test şeridini deneyerek şebeke suyunun sertliğini bulunuz.

					<table border="0"><tr><td>1. Seviye</td><td></td><td>Kireçsiz</td></tr><tr><td>2. Seviye</td><td></td><td>Az kireçli</td></tr><tr><td>3. Seviye</td><td></td><td>Kireçli</td></tr><tr><td>4. Seviye</td><td></td><td>Orta kireçli</td></tr><tr><td>5. Seviye</td><td></td><td>Çok kireçli</td></tr><tr><td>6. Seviye</td><td></td><td>İleri derecede kireçli</td></tr></table>	1. Seviye		Kireçsiz	2. Seviye		Az kireçli	3. Seviye		Kireçli	4. Seviye		Orta kireçli	5. Seviye		Çok kireçli	6. Seviye		İleri derecede kireçli
1. Seviye		Kireçsiz																					
2. Seviye		Az kireçli																					
3. Seviye		Kireçli																					
4. Seviye		Orta kireçli																					
5. Seviye		Çok kireçli																					
6. Seviye		İleri derecede kireçli																					
Test şeridini açınız.	Musluğunuzdan 1 dakika boyunca su akıtınız.	Test şeridini 1 saniye suda tutunuz.	Test şeridini sudan çıkardıktan sonra sallayınız.	1 dakika boyunca bekleyiniz.	Deneme şeridinden çıkan sonuca göre makinenizin su sertlik ayarını yapınız.																		

Su Yumuşatma Ayarı

Su Sertlik Seviyesi Ayar Tablosu

Su sertlik seviyesi	Alman sertliği dH	Fransız sertliği dH	İngiliz sertliği dH	Sertlik seviye göstergesi
1	0-5	0-9	0-6	Yıkama lambası açık.
2	6-11	10-20	7-14	Bitti lambası açık.
3	12-17	21-30	15-21	Başla/Bekle tuşu üzerindeki lamba açık.
4	18-22	31-40	22-28	Yıkama lambası açık. Bitti lambası açık.
5	23-31	41-55	29-39	Yıkama lambası açık. Başla/Bekle tuşu üzerindeki lamba açık.
6	32-50	56-90	40-63	Bitti lambası açık. Başla/Bekle tuşu üzerindeki lamba açık.

Kullandığınız suyun sertliği 90 dF (Fransız sertliği) üzerinde ise veya kuyu suyu kullanıyorsanız, Filtre ve su tasfiye cihazları kullanmanız tavsiye edilir.

NOT: Su sertlik seviyesi, fabrika çıkış ayarı olarak **3'e** ayarlanmıştır.

Test şeridinde belirlenen seviyeye göre makinenizin su sertlik ayarını aşağıda belirtildiği şekilde yapınız.

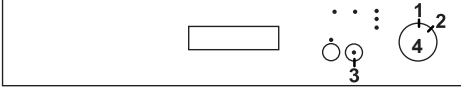

- Açma/Kapama düğmesini (4) kapalı pozisyona (1) getiriniz.
- Başla/Bekle (3) tuşuna basınız ve basılı tutunuz.
- Açma/Kapama düğmesini (4) saat yönünde (sağa doğru) 1 kademe çevirerek 2 nolu pozisyona getiriniz.
- Tüm lambalar yanıp tekrar sönmüceye ve sonrasında makinede tanımlı olan "su sertlik seviye göstergesi" görünümüne kadar, (bkz. Su sertlik seviyesi ayar tablosu) elinizi Başla/Bekle tuşuna (3) basılı tutunuz.
- Başla/Bekle tuşuna (3) basarak su sertlik seviyesi ayar tablosuna göre seviyeleri ayarlayabilirsiniz.
- Su sertlik ayarı seçildikten sonra Açma/Kapama düğmesini (4) kapalı pozisyona (1) getirerek makinenin enerjisini kesiniz. Son seçilen su sertlik ayarı hafızaya alınır.

UYARI: Taşınma durumunda taşındığınız yerin su sertliğine göre su sertlik ayarını yapmanız yıkama etkinliğiniz için önemlidir.

Deterjan kullanımı

Bulaşık makinenizde sadece bulaşık makineleri için özel üretilmiş deterjanları kullanınız.

Piyasada bulaşık makineleri için özel olarak üretilmiş sıvı, toz ve tablet deterjanlar bulunmaktadır.

Deterjan, hazneye makine çalıştırılmadan önce konulmalıdır. Deterjanlarınızı serin, kuru bir yerde, kapalı bir şekilde ve çocuklarınızın ulaşamayacağı ortamlarda saklayınız. Deterjan haznesine gereğinden fazla deterjan doldurmayın aksi halde bu cam bulaşıklarda çizilmelere ve deterjanın tam çözülmemesine neden olabilir. Kullanacağınız deterjan hakkında daha fazla bilgiye ihtiyaç duyarsanız, deterjan üreticilerine başvurunuz.

Deterjan haznesinin doldurulması

Deterjan kabını açmak için mandalını resimdeki gibi itiniz. 1

Deterjan bölmesinin iç kısmında seviyeleri gösteren çizgiler vardır. Bu çizgilerden yararlanarak doğru deterjan miktarını ölçebilirsiniz. Deterjan bölmesi toplam 40 cm³ deterjan alır.

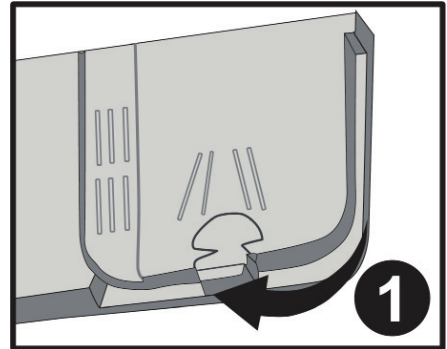

Deterjan doldurmak için bulaşık deterjanınızı açınız ve deterjan haznesinin büyük kısmına **b (b ile gösterilen bölme)** bulaşıklarınız çok kirli ve makineniz tam dolu ise 25cm^3 seviyesine kadar, az kirli ve makinenizi tam doldurmadıysanız 15cm^3 seviyesine kadar deterjan doldurunuz. **2** Küçük deterjan haznesine (ön yıkama gözü) bulaşıklarınız çok uzun süre bekletilmiş, üzerinde yemek artıkları kurumuşsa ve bulaşık makinesini çok doldurduysanız **a (a ile gösterilen bölme)** 5cm^3 deterjan ekleyip makinenizi çalıştırınız. Bulaşığın kirlilik derecesine ve bölgenizdeki suyun sertlik durumuna bağlı olarak makinenize daha fazla deterjan koyabilirsiniz.

Kombine deterjanlar

Deterjan üreticileri 2'si 1 - 3'ü 1- 5'i 1... arada olarak adlandırılan kombine deterjanlar da üretmektedirler. 2'si 1 arada deterjanlarda deterjan+ tuz veya parlaticı bulunmaktadır. 2'si 1 arada deterjan kullanırken tabletin hangi fonksiyonlardan oluştuğuna dikkat edilmelidir. Diğer tablet deterjanlarda deterjan+parlaticı+ tuz+ çeşitli ekstra fonksiyonlara sahiptirler. Genel olarak kombine edilmiş deterjanlar sadece belirli kullanım şartlarında yeterli sonuç verirler. Bu tür deterjanlarda daha önceden belirlenmiş mik-tarda parlaticı ve/veya tuz bulunmaktadır.

Bu tip ürünleri kullanırken dikkat edilmesi gerekenler:

- Kullanacağınız ürünün hangi özelliklere sahip olduğunu veya kombine bir ürün olup olmadığını mutlaka kontrol ediniz.
- Kullanılan deterjanın makinenin bağlı bulunduğu şebeke suyu sertliğine uygun olup olmadığını kontrol ediniz.
- Bu ürünleri kullanırken ambalaj üzerindeki talimatlara uyunuz.
- Bu tür deterjanları tablet formunda ise asla bulaşık makinesinin iç bölümüne veya

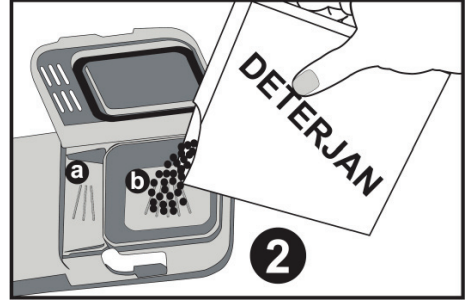

çatal-kaşık sepetine koymayınız. Tabletleri daima deterjan kabında deterjan bölümüne koyunuz.

- Bu tür deterjanlar sadece belirli kullanımlar için iyi sonuçlar verirler. Eğer bu tip bir deterjan kullanıyorsanız, kullandığınız deterjanı üreten firmalarla görüşmeniz ve uygun kullanım şartlarını öğrenmeniz gerekmektedir.
- Bu tür ürünler, kullanım şartları ve makine ayarları doğru olduğunda tuz ve/veya parlaticı tüketiminde tasarruf sağlar.
- İki veya üçü bir arada deterjanları kullanımınız sonucunda iyi yıkama sonuçları alamıyorsanız (bulaşıklarınız kireçli ve ıslak kalıyorsa), deterjan üreticilerine başvurunuz. Makinenizin garanti kapsamı bu tür deterjanların kullanımıyla oluşan şikâyetleri kapsamaz.

Tavsiye edilen kullanım şekli; kombine deterjan kullanılması durumunda daha iyi sonuçlar elde etmek istiyorsanız makinenize tuz ve parlaticı ekleyip su sertlik ayarını ve parlaticı ayarını en düşük (1) konuma getiriniz.

Farklı firmalara ait çeşitli tablet halinde üretilmiş deterjanların çözünürlükleri sıcaklık ve süreye bağlı olarak değişiklik göstermektedir, bu yüzden kısa programlarda ve düşük sıcaklıkta çalışan programlarda bu tür deterjanların kullanımı tavsiye edilmez. Bu tip programlara toz deterjan kullanılması daha uygundur.

UYARI : Daha önce karşılaşmadığınız bir problem bu tür deterjan kullanımıyla beraber ortaya çıkarsa direk deterjan üreticileriyle iletişime geçiniz. İletişim için gerekli bilgiler deterjan kutularının üzerinde bulunmaktadır.Kombine deterjanları kullanmaktan vazgeçtiğinizde ;

- Tuz ve parlatıcı bölümlerini doldurunuz.
- Su sertlik ayarını en yüksek (6) konuma getirip boş bir yıkama yapınız.
- Su sertlik ayarı seviyesini şebeke suyunun sertliğine göre ayarlayınız.
- Uygun parlatıcı ayarını yapınız.

Parlatıcı doldurma ve ayarlanması

Parlatıcı; bulaşıklar üzerinde beyaz su damlacıklarının, kireç izlerinin beyaz film şeridi şeklinde oluşabilecek lekelerin kalmasını engellemek, kurutma performansını arttırmak için kullanılır. Popüler kanının aksine yıkananların sadece daha parlak olarak çıkması için değil, yeterli kurutma seviyesinde çıkması için de kullanılmaktadır. Bu nedenle parlatıcı bölümünde parlatıcı olmasına dikkat edilmeli ve sadece bulaşık makinelerinde kullanılmak için üretilmiş parlatıcı kullanılması gerekmektedir.

Kontrol paneli üzerindeki parlatıcı eksiik uyarı lambası yanıyorsa deterjan kabındaki parlatıcı bölmesine parlatıcı ilave edilmelidir.Parlatıcı koymak için, parlatıcı bölmesi kapağını çevirerek çıkarınız.(resim 1)

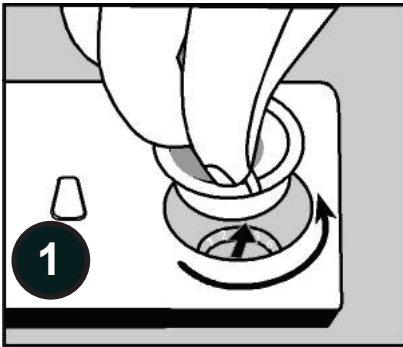

Parlatıcı bölümünü üzerindeki parlatıcı miktar gözü **a b** koyulaşınca kadar parlatıcı ile doldurunuz (resim 2) ve bölmenin kapağını takip, tırnaklar birbirini karşılayacak şekilde döndürerek kapatınız.

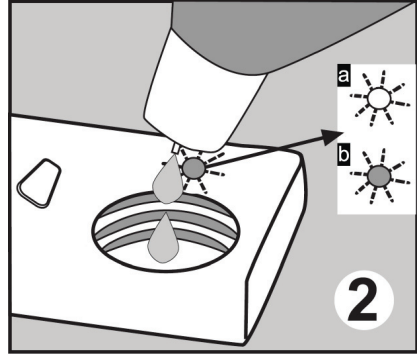

Makinize parlatıcı gerekip gerekmediğini deterjan kabı üzerindeki parlatıcı miktarı gözünü kontrol ederek de anlayabilirsiniz. Parlatıcı miktar gözünün koyu renk **b** olması parlatıcının olduğunu açık renk **a** olması ise parlatıcı doldurulması gerektiğini gösterir.Parlatıcı miktarı ayarlayıcısı 1 ile 6 arasındaki konumlara ayarlanabilir. Fabrika çıkışı parlatıcı ayarı 3 konumundadır.Parlatıcı ayarını düz tornavida yardımıyla yapabilirsiniz.

Yıkama sonrasında bulaşıklar üzerinde su izi oluşuyorsa ayarlayıcının kademesini arttırmak, elle silindiğinde çıkan mavi bir iz kalıyorsa azaltmak gerekmektedir.(resim 3)

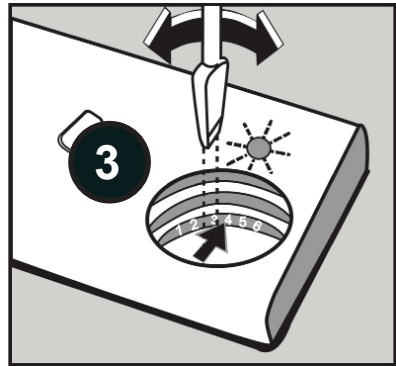

UYARI: Makinede sadece kullanılmasına izin verilen parlaticı maddeleri kullanınız. Taşma sonucu kalan parlaticı atıkları aşırı derecede köpük oluşturup yıkama performansını azaltacağından taşmış olan parlaticıyı bir bezle silerek temizleyiniz.

Bulaşıkların Makine İçerisine Yerleştirilmesi

Bulaşıklarınızı doğru şekilde yerleştirirseniz, makinenizi enerji tüketimi, yıkama ve kurutma performansı açısından en iyi şekilde kullanmış olursunuz. Makinenize bulaşıklarınızı yerleştirmeniz için iki ayrı sepet bulunmaktadır. Uzun saplı tencere, tencere kapakları, tabaklar, salata tabağı, çatal bıçak takımı gibi büyük ve derin parçaları alt sepete yerleştirebilirsiniz. Üst sepete çay tabağı, tatlı tabağı, salata kâseleri, fincanlar ve bardaklar için tasarlanmıştır. Uzun saplı bardakları ve kadehleri yerleştirirken diğer parçalara değil, sepet kenarına, rafa dayayınız. Uzun bardakları birbirine yaslamayınız, aksi takdirde birbirlerine çarparak hasar görebilirler.

İnce dar gövdeli parçaların sepetlerin orta bölmelerine konulması daha uygundur.

Kaşıkların birbirlerine yapışmasını önlemek için kaşıkları, çatal ve bıçakların arasına yerleştirebilirsiniz. En iyi sonucu elde etmek için, çatal-bıçak ızgarasının kullanılmasını tavsiye ederiz. Olası yaralanmaları önlemek için servis çatalı, ekmek bıçağı v.s gibi uzun ve sivri bulaşıklarınızı her zaman sivri uçları aşağı gelecek şekilde veya bulaşık sepetlerinin üzerine yatay bir şekilde yerleştiriniz.

UYARI: Makinenizin içine bulaşıklarınızı alt ve üst pervanenin dönmesini engellemeyecek şekilde yerleştiriniz.

Yıkamış Bulaşıkların Makinenizden Boşaltılması

Yıkamış bulaşıklarınızı boşaltırken üst sepetten alt sepetteki bulaşıklara su damlamasını önlemek için öncelikle alt sepetten başlamanız tavsiye edilir.

Yıkamış bulaşıklarınızı yıkama programı sona erince rahatça dokunabileceğiniz kadar soğuduktan sonra boşaltmaya başlayınız.

Üst Sepet

Bulaşık rafı

Makinenizin üst sepetinde bulaşık rafları bulunmaktadır. (a)(b) Bu rafları isteğinize göre açık veya kapalı konuma getirebilirsiniz. Açık konuma (a) getirdiğinizde rafların üzerine fincan koyabilirsiniz. Kapalı konumdaysa (b) sepete uzun bardaklarınızı yerleştirebilirsiniz. Ayrıca rafların üzerine uzun çatal, kaşık ve bıçağınızı yatay bir şekilde koyarak kullanabilirsiniz.



Alternatif Sepet Yerleşimleri Alt Sepet

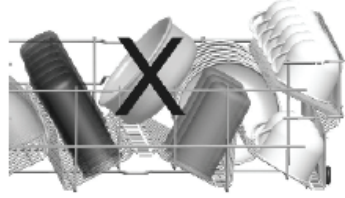
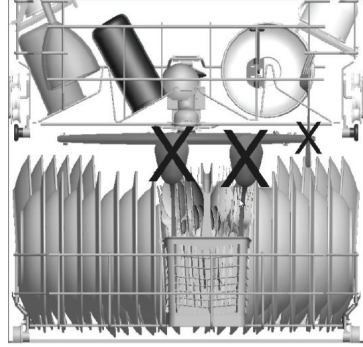
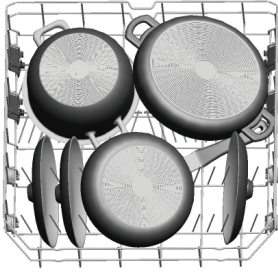
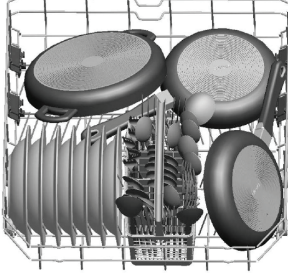

Üst Sepet

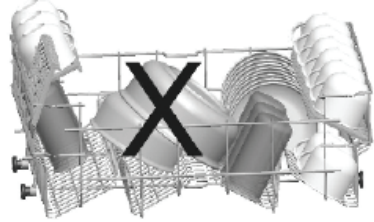
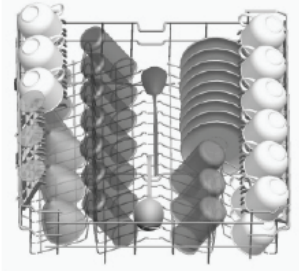

Hatalı Yerleşimler

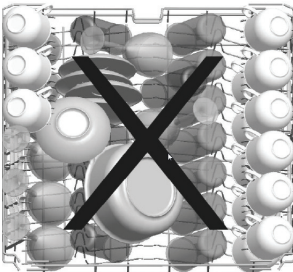

Test Kuruluşları İçin Önemli Not

Performans testleri için detaylı bilgi almak isterseniz, aşağıdaki e-posta adresinden talep edebilirsiniz ;

dishwasher@standardtest.info

Talep mailinizde lütfen test edilecek makinenin model ismini ve seri numarasını (20 dijit) yazmayı unutmayınız. Bu bilgilere kapının yan tarafına yapıştırılmış olan plaket etiketinden ulaşabilirsiniz. Yukarıdaki aynı adresten bu kullanım klavuzunun bilgisayar ortamında bir kopyasını talep edebilirsiniz.

Program Tanımı

Program no	(Referans)	
Program adı	Ekonomik 50°C	Yoğun 70°C
Yıkama Sıcaklığı	50 ° C	70 ° C
Yemek artığı türü	Bekletilmemiş az kirli, kahve, süt, çay, soğuk etler, sebzeler.	Bekletilmiş çorbalar, soslar, hamur işleri, yumurta, pilav, patates ve fırın yemekleri, kızartmalar.
Kirlilik düzeyi	Orta	Çok
Deterjan miktarı B:25 cm ³ / A : 5 cm ³	A+B	A+B
Deterjan Türü	Toz: 25+5 cm ³ Tablet Kapsül	Toz: 25+5 cm ³ Tablet Kapsül
	Ön yıkama	45°C Yıkama
	50° C Yıkama	70°C Yıkama
	Sıcak Durulama	Soğuk Durulama
	Kurutma	Sıcak Durulama
	Son	Kurutma
		Son
Program süresi (dk)	165	117
Elektrik Tüketimi (kW saat)	1,00	1,61
Su Tüketimi (lt)	12,0	17,2
Az bulaşık tuşu kullanıldığında değerler aşağıdaki gibi olacaktır;		
Program süresi (dk)	145	96
Elektrik Tüketimi (kW saat)	0,97	1,40
Su Tüketimi (lt)	12,0	12,2

UYARI:Kısa programlarda kurutma adımı bulunmamaktadır.Yukarıda beyan edilen değerler, ilgili standartlara göre laboratuvar ortamında elde edilen değerlerdir.Bu değerler, ürünün kullanım ve ortam (şebeke gerilimi, su basıncı, su giriş sıcaklığı ve ortam sıcaklığı) değerlerine göre değişebilir.

Program Seçimi ve Makinenin Çalıştırılması

7 6 5

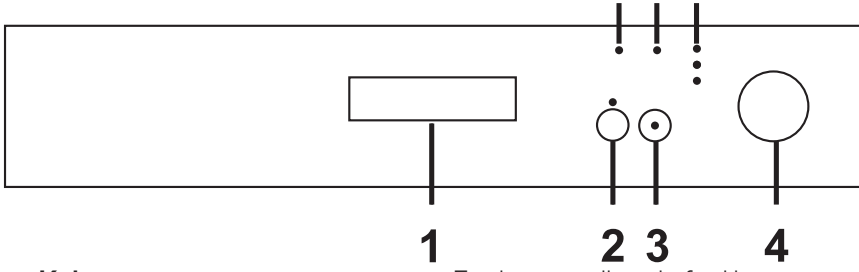

1. Kapı Kolu

Makinenizin kapısını açıp-kapamak için kapı kolunu kullanınız.

2. Erteleme ve Az bulaşık Tuşu

Makinenizde bulunan erteleme özelliği sayesinde, Erteleme tuşunu kullanarak, programın başlama zamanını 3-6-9 saat boyunca erteleyebilirsiniz.

Erteleme tuşuna bastığınızda 3h yıkama lambası yanacaktır. Erteleme tuşuna basmaya devam ederseniz her bastığınızda sırası ile 6h-9h lambaları yanacaktır. 9h lambası yandıktan sonra tekrar erteleme tuşuna basarsanız ertelemeyi iptal etmiş olursunuz.

Erteleme süresini seçip Başla/Bekle tuşuna basarsanız erteleme özelliğini aktif hale getirmiş olursunuz. Bu andan itibaren geri sayım başlar. Erteleme özelliği aktif hale geldikten sonra erteleme süresinde değişiklik yapmak istiyorsanız Başla/Bekle tuşuna basıp 2 nolu tuş ile yeni zamanı ayarlayabilirsiniz. Aktif hale getirmek için tekrar Başla/Bekle tuşuna basınız.

Erteleme süresi tamamlandığında erteleme lambası sönecek ve seçtiğiniz yıkama programı çalışmaya başlayacaktır.

9h erteleme lambası yanıyorken Erteleme tuşuna basarsanız, erteleme lambası söner. Erteleme lambaları sönmük durumdayken Başla/Bekle tuşuna bastığınızda seçtiğiniz program erteleme olmaksızın başlar.

Erteleme özelliği aktif edilip program başladıktan sonra kullanıcı program seçme düğmesini kapalı pozisyonuna getirirse, aktif edilen erteleme özelliği iptal edilmiş olur. 2 nolu Tuşa 3 sn. boyunca basıldığında az bulaşık fonksiyonu aktif olacaktır ve az bulaşık ledi yanacaktır.

Az bulaşık fonksiyonunu iptal etmek için 2 nolu tuşa 3 sn boyunca basınız. Az bulaşık ledi sönecektir.

Makinenizde bulunan az bulaşık özelliği sayesinde, seçmiş olduğunuz programların sürelerini kısaltabilir, enerji ve su tüketiminizi azaltabilirsiniz.(bkz program döküm syf 23)

NOT: En son kullandığınız yıkama programında ekstra bir özellik kullandıysanız (erteleme, az bulaşık gibi) ve sonrasında makinenin enerjisini kesip tekrar makina-yı enerjilendirdiyseniz bir sonraki yıkama programında seçmiş olduğunuz bu özellik aktif olamayacaktır. Yeni seçmiş olduğunuz yıkama programında bu özelliği kullanmak istiyorsanız, istenilen özellikleri tekrar seçebilirsiniz.

3. Başla/Bekle Tuşu

Başla/Bekle tuşuna basınca program seçme düğmesi ile seçmiş olduğunuz program çalışmaya başlayacak ve yıkama lambası yanacaktır. Program başladıktan sonra Başla/Bekle lambası sönecektir.

Programı durdurmak isterseniz Başla/Bekle tuşuna basabilirsiniz. Bu durumda Başla/Bekle tuşu üzerindeki lamba yanıp sönecektir. Tekrar Başla/Bekle tuşuna basarak programın devam etmesini sağlayabilirsiniz.

4. Açma/Kapama Program Seçme Düğmesi

Kapalı konumdayken makinenin enerjisini keser. Diğer konumlarda makina enerjili durumdadır ve program seçimi yapılabilir.

5. Program Takip Lambaları

Kontrol paneli üzerindeki program takip lambaları ile program akışını takip edebilirsiniz.

- **Yıkama**
- **Kurutma**
- **Bitti**

6. Tuz Eksik Uyarı Göstergesi

Makinenizde bulunan yumuşatma tuzunun yeterli olup olmadığını anlamak için ekrandaki tuz eksik uyarı lambasını kontrol ediniz. Tuz eksik uyarı lambası yandığında tuz bölmesini doldurunuz.

7. Parlatıcı Eksik Uyarı Göstergesi

Makinenizde yeteri miktarda parlatıcı olup olmadığını anlamak için ekrandaki parlatıcı eksik uyarı lambasını kontrol ediniz. Parlatıcı eksik uyarı lambası yandığında parlatıcı bölmesini doldurunuz.

Makinenin Çalıştırılması

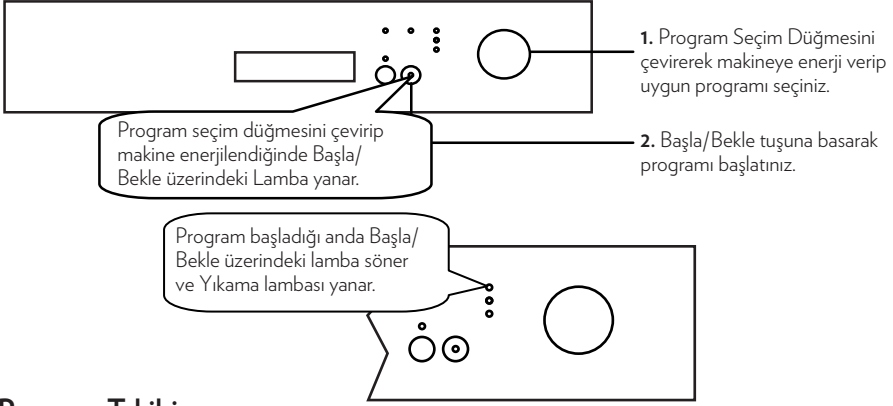

Program Takibi

Kontrol paneli üzerinde bulunan program takip lambaları ile program akışını takip edebilirsiniz.

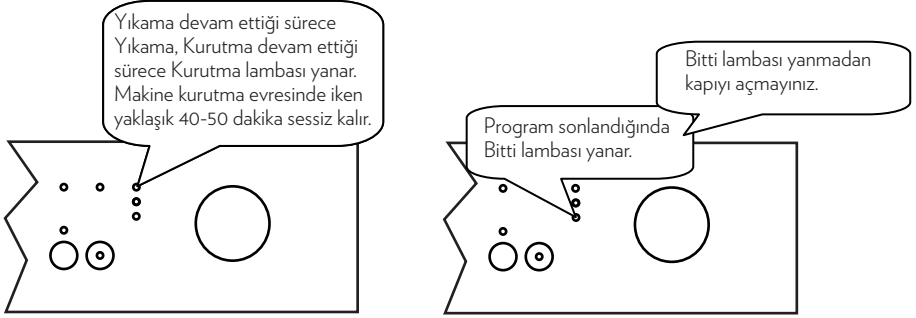

Program Değiştirilmesi

Bir yıkama programı devam ederken program değiştirmek isterseniz:

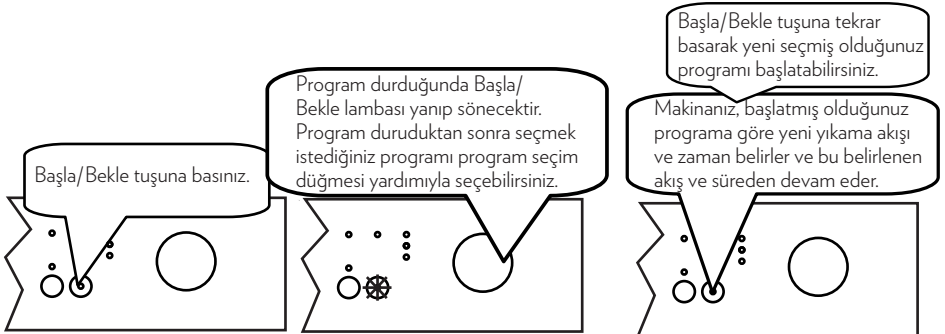

Program İptali

Bir yıkama programı devam ederken programı iptal etmek isterseniz:

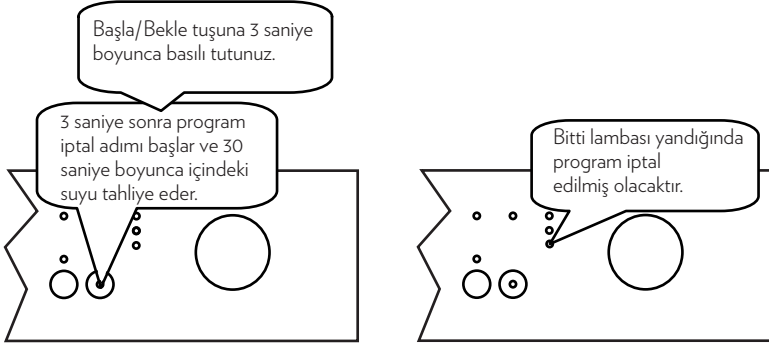

Makinenin Kapatılması

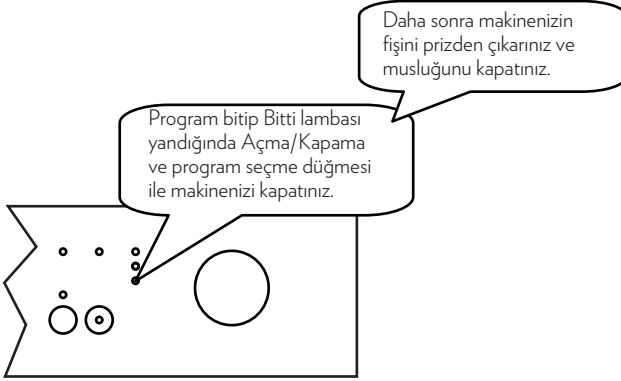

NOT : Yıkama programı bitip, Bitti lambası yandıktan birkaç dakika sonra kurutma işleminin daha çabuk gerçekleşmesi için makinenizin kapısını aralayabilirsiniz.

NOT : Yıkama esnasında makinanın kapısı açılıp tekrar kapatıldığında yada makinanın enerjisi kesili tekrar gelmesi durumunda yıkama programı kaldığı yerden devam eder.

NOT : Kurutma esnasında enerji kesilirse yada makinenin kapısı açılıp tekrar kapatılırsa program sonlanır. Makineniz bir sonraki yeni program seçimi için hazır hale gelir.

Temizlik ve Bakım

Makinenin düzenli aralıklarla temizlenmesi halinde makinenin ömrü uzar ve sık karşılaşılan sorunların oluşma riski azalır.

Makinenin yıkama yapılan bölümünde yağ ve kireç birikebilir. Böyle bir birikme halinde,

— Makinenin içine bulaşık koymadan deterjan kısmını doldurunuz ve yüksek sıcaklıkta program seçerek makineyi çalıştırınız. Yeterli olmaması halinde piyasada bulunan özel temizleyici maddelerden kullanınız. (Deterjan üreticileri tarafından makineler için özel olarak üretilmiş temizleyici maddeler.)

Makinenin kapağındaki contaların temizlenmesi

— Kapı contalarında biriken artıkları temizlemek amacıyla contaları nemli bir bezle düzenli olarak siliniz.

Makinenizin temizlenmesi

Filtre ve pervaneleri haftada en az bir kez temizleyiniz. Makinenizi temizlemeden önce fişini çekiniz ve musluğunu kapatınız. Makinenizi temizlerken sert malzeme (toz deterjan, sert bulaşık telleri) kullanmayınız. Hassas bir temizlik malzemesi ve nemli bez yardımı ile siliniz. Kontrol panelini silerken nemli bir bez kullanınız.

Filtreler

Kalın ve ince filtreler üzerinde yemek artıkları kalıp kalmadığını kontrol ediniz. Yemek artıkları kalmışsa filtreleri çıkartıp musluk altında yıkayarak iyice temizleyiniz.

- Mikro Filtre
- Kaba Filtre
- Metal/Plastik Filtre

Filtre grubunu söküp temizlemek için saat yönünün tersine çevirip yukarı doğru sökerek alınız. (resim 1) Metal/plastik filtreyi çekip çıkartın. (resim 3) Daha sonra mikro filtrenin içinden kaba filtreyi çekip çıkartın. (resim 2) Üç filtreyi de musluk altında bol su ile temizleyiniz. Metal/plastik filtreyi yerine takınız. Kaba filtreyi mikro filtrenin içine işaretler bir birini karşılayacak şekilde yerleştirin. Mikro filtreyi Metal/plastik filtrenin içine takıp ok yönünde çevirin mikro filtre, üzerinde bulunan ok tam karşıdan görüldüğünde kilitlenmiş demektir. (resim 4)

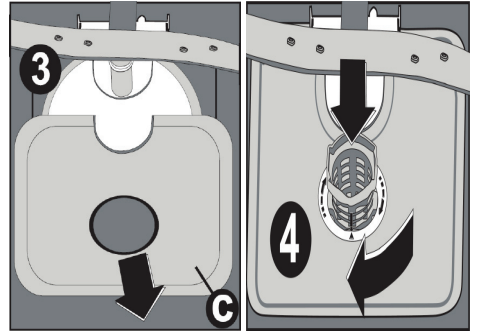
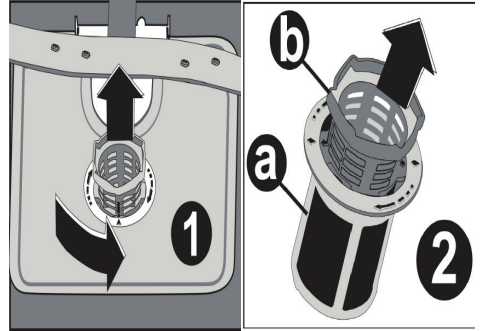

Bulaşık makinesini kesinlikle filtresiz kullanmayın.

- Filtrenin doğru şekilde takılmaması yıkama etkinliğini azaltacaktır.
- Filtre temizliği, makinenin düzgün çalışması açısından çok önemlidir.

ği takdirde temizleyiniz. Filtreyi temizlemek için önce musluğu kapatınız ve hortumu sökünüz. Filtreyi hortumdan çıkardıktan sonra musluk altına tutarak temizleyiniz. Temizlediğiniz filtreyi, yeniden hortum içindeki yerine yerleştirdiniz. Hortumu yerine takınız.

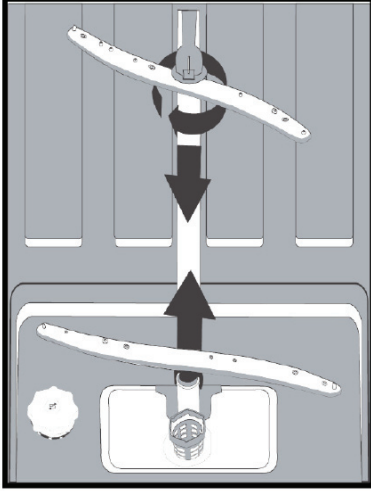

Pervaneler

Alt ve üst pervane deliklerinin tıkanıp tıkanmadığını kontrol ediniz. Tıkanıklık varsa pervaneleri çıkarıp suya tutarak temizleyiniz.

Alt pervaneyi yukarı çekerek, üst pervaneyi, pervanenin somununu sola doğru çevirerek çıkarabilirsiniz.

Üst pervaneyi yerine takarken somunun tam olarak sıkıldığından emin olunuz.

Hortum filtresi

Su giriş hortumundaki filtre ile zaman zaman şehir şebekesinden veya su tesisatınızdan gelebilecek kirleri (kum, kil, vb.) engellemiş olursunuz. Filtre ve hortumu zaman zaman kontrol ediniz ve gerekti-

Enerji Tasarrufu İçin Öneriler

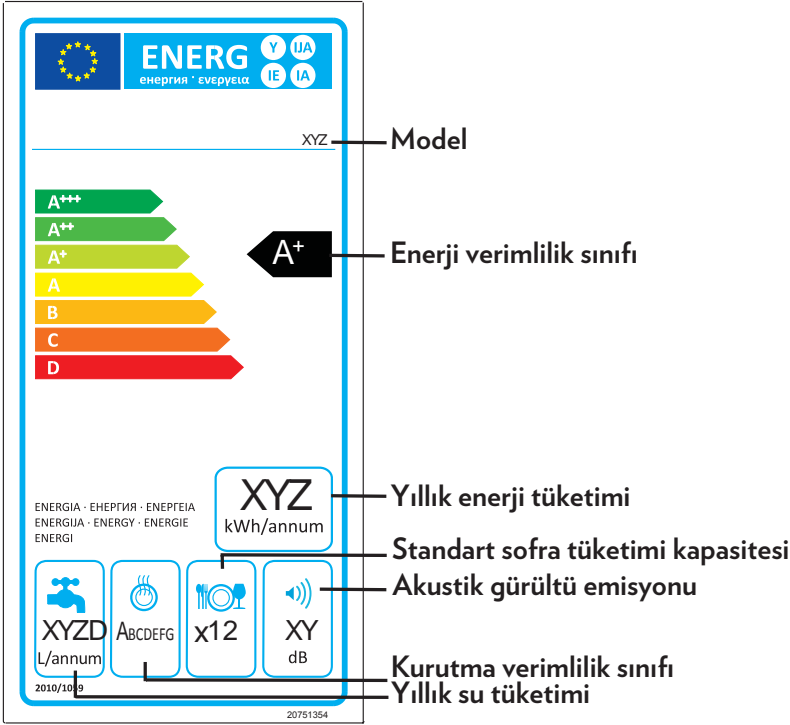

Yukarıdaki standart tablodan yararlanarak makinenize ait enerji etiketini inceleyebilirsiniz.

Makinenizi en verimli şekilde kullanarak enerji tasarrufu sağlamak için aşağıdaki önerileri uygulamanız tavsiye edilir.

- Makinenizi kullanmadığınız zamanlarda kapatınız.
- Makineniz çalışırken kapısını açıp kapatmayınız.
- Makineniz için en uygun parlatici ve su sertlik ayarını yapınız.(Kullanma kılavuzunda ayrıntılı bilgi ilgili konuda verilmiştir. Bkz.sf 15-19)

• Bulaşıklarınız için en uygun yıkama programlarını seçiniz.(Program dökümü kısmında bu bilgilere ulaşabilirsiniz .(Bkz sf 23)

- Makinenin temizlik ve bakımını periyodik olarak yapınız.
- Elektrik üreticisinin belirttiği uygun saat dilimlerinde makinenin kullanılması tavsiye edilir.
- Bulaşıklarınızı makineye koymadan önce kaba artıkları su kullanmadan temizleyiniz.

UYARI : Fiili enerji tüketimi cihazın kullanım koşulları ve bulunduğu yere göre değişim gösterebilir.(Şebeke gerilimi, şebeke suyu basıncı ve sıcaklığı, ortam sıcaklığı, vs..)

Sorun Giderme

Cihazınızda normal olmayan bir durum tespit ettiğinizde aşağıdaki açıklamalar doğrultusunda sorunu çözmeye çalışabilirsiniz. Cihazınız hala normal çalışmasına devam etmiyorsa İletişim Merkezi ile irtibata geçiniz. Yetkili servis listesine ve iletişim bilgilerine web sitesinden ulaşabilirsiniz.

SORUN	SEBEBİ	ÇÖZÜM
Program başlamıyor.	Elektrik kesintisi.	Elektriklerin gelmesini bekleyin.
	Açma / kapama düğmesi açık değil.	Bulaşık makinenizi açın.
	Sigorta yanmış.	Sigortanın değiştirilmesini sağlayın.
	Fiş takılı değil.	Fişi takınız.
	Makinenin kapısı açık.	Makinenin kapısını kapatınız.
	Su giriş musluğu kapalı.	Su giriş musluğunu açınız.
	Su giriş ve makine filtreleri tıkalı.	Su giriş ve makine filtrelerini temizleyiniz.
Program bittikten sonra makine içinde su kalıyor.	Su boşaltma hortumu tıkalı veya katlanmış.	Tıkanmaya neden olan malzemeleri temizleyin ve makinenizi yeniden çalıştırın.
	Filtreler tıkanmış.	
	Program henüz sona ermemiş.	Programın bitmesini bekleyin.
Deterjan Bölmesinde deterjan artıkları kalıyor.	Deterjan Bölmesi ıslakken deterjan konmuş olabilir.	Deterjan bölmesini kuru bir bezle silerek kurulayınız.





SORUN	SEBEBİ	ÇÖZÜM
Yıkama esnasında titreme ve çarpma sesleri var.	Bulaşıklar doğru yerleştirilmemiş .	Bulaşıkları doğru yerleştiriniz.
	Pervane bulaşıklara çarpıyor.	
	Pervaneler takılmamış olabilir.	Pervaneleri takınız.
Bulaşıklarda kısmen yemek artıkları kalıyor.	Püskürtülen su ilgili yerlere ulaşmamış.	Bulaşıklarınızı birbirlerini engellemeyecek şekilde düzgün yerleştiriniz.
	Bulaşıklar birbirine yaslanmış.	
	Bulaşık sepeti fazla doldurulmuş.	Bulaşıklarınızı düzgünce yerleştiriniz, fazla olan bulaşıklarınızı cihanızdan boşaltınız.
	Fitreler tıkanmış.	Fitreleri temizleyerek açınız.
	Fitreler yanlış takılmış.	Fitreleri doğru takınız.
	Su boşaltma pompası tıkanmış olabilir.	Servis çağırınız.
	Çok az deterjan konulmuş.	Kılavuzda belirtilen miktarda deterjan koyunuz.
	Uygun olmayan deterjan kullanılmış.	Deterjan markanızı değiştiriniz.
	Püskürtme kolu yemek artıkları ile tıkanmış.	Püskürtme kolunu temizleyiniz.
Uygun olmayan zayıf bir yıkama programı seçilmiş.	Kılavuzunuzdaki program dökümü kısmından bulaşıklarınız için uygun olan programı seçiniz.	







SORUN	SEBEBİ	ÇÖZÜM
Makine yıkama esnasında duruyor.	Elektirikler kesilmiş.	Elektiriklerin gelmesini bekleyiniz.
	Program bekleme konumunda olabilir.	Programı bekleme konumundan çalışır konuma getiriniz.
	Su girişinde problem.	Su hortumunun tıkalı olup olmadığını kontrol ediniz tıkalı ise tıkanıklığı gideriniz.
Bulaşıklar üzerinde beyazimsı lekeler var.	Çok az deterjan kullanılmış.	Deterjan miktarını olması gereken seviyeye getiriniz.
	Parlatıcı ayarı çok küçük.	Parlatıcı ayarını yükseltiniz.
	Su sertlik derecesi yüksek olduğu halde, özel tuz kullanılmıyor.	Bulaşık makineniz için üretilmiş özel tuzu makinenize koyunuz.
	Tuz bölmesinin kapağı iyice kapatılmamış.	Tuz bölmesinin kapağını iyice kapatınız. Düzgün kapandığından emin olunuz.
Bulaşıklar kurumuyor .	Kurutma işlemi olmayan bir program seçilmiş.	Kullanım kılavuzunuzdan program döküm sayfasını inceleyerek kurutma adımı olan bir program seçiniz.
	Parlatıcı dozu çok düşük ayarlanmış.	Parlatıcı ayarını yükseltiniz.

SORUN	SEBEBİ	ÇÖZÜM
Bulaşıklarda pas izleri var.	Şebeke topraklaması sağlıklı değil.	Şebeke topraklamanızı bir elektrikçiye kontrol ettiriniz.
	Yıkanan bulaşıkların paslanmaz çelik kalitesi yetersiz.	Bulaşık makinesinde kullandığınız takımlarınızın çelik kalitesinin uygun olduğundan emin olunuz.
	Yıkama suyunun tuz oranı yüksek.	Tuz ayar değerini düşürünüz.
	Tuz bölmesi kapağı iyice kapatılmamış.	Tuz bölmesinin kapağını iyice kapatınız. Düzgün kapandığından emin olunuz.
	Tuz doldurulurken çok fazla yanlara, makinenin içine dökülmüş olabilir.	Tuz doldururken yanlara taşmamasına dikkat ediniz , taşıdığı takdirde mutlaka biz bezle silerek taşan tuzu temizleyiniz.

Basit Arıza Durumunda Yapılması Gerekenler

Makineniz arıza durumuna geçtiği takdirde olası hata nedenini hata kodu olarak size bildirir. Arıza durumunda hata kodları makinenizin ekranında görülecektir. Aşağıdaki tabloda bu hata kodlarını, tanımlarını ve kontrol etmeniz gereken noktaları bulabilirsiniz.

HATA KODU			HATA TANIMI	KONTROL
Yıkama	Bitti	Başla/ Bekle		
			Su girişi yetersiz.	<p>Su giriş musluğunun tamamen açık olduğundan ve suyun kesik olmadığından emin olunuz.</p> <p>Su giriş musluğunu kapatınız, su giriş hortumunu musluktan ayırarak hortumun bağlantı ucundaki filtreyi temizleyiniz.</p> <p>Makinenizi tekrar çalıştırın, hata devam ediyorsa servise başvurunuz.</p>
			Sürekli su alma hatası	<p>Musluğu kapatın.</p> <p>Servise başvurunuz.</p>
			Makine atık suları boşaltamıyor.	<p>Su boşaltma hortumu tıkalı olabilir.</p> <p>Makinenizin filtreleri tıkalı olabilir.</p> <p>Makinenizi kapatıp-açın ve program iptal komutunu devreye sokun.</p> <p>Hata devam ediyorsa servise başvurunuz.</p>

Yıkama	Bitti	Başla/ Bekle	
			İstenilen su sıcaklığına ulaşamadı ısıtıcı ve sıcaklık sensörü hatalı
			Su taşmasına karşı alarm aktif
			Elektronik kart parametre tanıma hatası
			<p>Servise başvurunuz.</p> <p>Makinenizi ve musluğu kapatın.</p> <p>Servise başvurunuz. .</p> <p>Çok ani ve sürekli voltaj düşmeleri sonucu elektronik kart yazılım değişkenlerini hafızada tutamıyor.</p> <p>Program tekrar çalıştırıldığında devam edecektir. Şebeke voltajı kontrol edilmeli.</p>

Ürün Bilgi Fişi

Üreticinin ismi veya ticari markası	VESTEL
Ürünün modeli	BM-201
Standart anma kapasitesi	12
Enerji verimlilik sınıfı	A+
Yıllık Enerji tüketimi (AEC) (kWh/yıl)*	285
Standart temizleme döngüsü Enerji tüketimi (Et)	1,00
Kapalı mod güç tüketimi (W)	0,50
Açık bırakılma modu güç tüketimi (W)	1,00
Yıllık Su tüketimi (AWC) (lt/yıl)**	3360
Kurutma verimlilik sınıfı ***	A
Standart programın adı ****	Ekonomik 50°C
Standart programın süresi (dk)	165
Akustik gürültü emisyonu dB(A)	54

* Soğuk suda 280 standart temizleme döngüsü temel alınarak hesaplanmış ve düşük güç modlarında enerji tüketimi 285 kWh/yıl' dir. Gerçek enerji tüketimi cihazın kullanımına göre değişir.

** 280 standart temizleme döngüsü temel alınarak hesaplanmış olan yıl başına düşen su tüketimi 3360 litredir. Gerçek su tüketimi, cihazın nasıl kullanıldığına bağlı olarak değişebilir.

*** Kurutma verimliliği sınıfı A, G (en verimsiz)' den A(en verimli)' ya olan skala dahilindedir.

**** Ekonomik 50 °C” programı, normal kirlilikteki sofra takımını temizlemeye uygun olan ve bileşik enerji ile su tüketimi açısından en verimli olan programdır.

Cihazınızın Çevreye Uygun Bir Şekilde Atılması



Ürünün üzerinde veya bilgi etiketinde yer alan bu işaret, bu cihazın kullanım ömrünün sonunda diğer evsel atıklarla birlikte atılmaması gerektiğini belirtmektedir.

Kontrol edilmeyen atık imhasının çevreye ve insan sağlığına olası zararlarını önlemek için, lütfen bu cihazı diğer atık türlerinden ayırın ve malzeme kaynaklarının sürdürülebilir tekrar kullanımını desteklemek için sorumlu bir şekilde yeniden dönüşüme kazandırılmasını sağlayın. Bu cihazın çevresel olarak güvenli geri dönüştürme için nereye ve nasıl götüreceğiniz konusunda bilgi almak üzere, ürünü satın aldığınız bayi ve yerel kuruluşlarla iletişim kurun. Bu ürün, geri dönüşüm için diğer ticari atıklarla karıştırılmamalıdır

Cihazı kendiniz sökmeyin. Sistemin sökülmesi ve soğutucu gaz, yağ veya diğer parçalarla ilgili işlemler Yetkili Servis tarafından ilgili yerel yönetmeliklere göre yapılmalıdır.

Ambalaj Bilgisi

Ürünün ambalajı, geri dönüştürülebilir malzemelerden üretilmiştir. Ambalaj atığını evsel veya diğer atıklarla birlikte atmayın, yerel yönetimin belirttiği ambalaj toplama noktalarına atın. Plastik kısımlar uluslararası kısaltmalarla işaretlenmiştir:(>PE< , >PS< , >POM< , >PP< , ...) Karton ambalaj malzemeleri geri dönüşümlü kâğıttan üretilmiştir ve geri kazanılmaları için atık kâğıtların toplandığı kutulara atılmalıdır.

Müşteri'nin Seçimlik Hakları

Müşteri; malın 6502 sayılı Tüketicinin Korunması Hakkında Kanun hükümleri uyarınca ayıplı olduğunun anlaşılması durumunda, ayıp daha sonra ortaya çıkmış olsa bile, malın müşteriye teslim tarihinden itibaren iki yıllık zamanaşımı süresi içinde;

1. Satılanı geri vermeye hazır olduğunu bildirerek sözleşmeden dönme,
2. Satılanı alıkoyp ayıp oranında satış bedelinden indirim isteme, seçimlik haklarından birini Satıcıya karşı;
3. Aşırı bir masraf gerektirmediği takdirde, bütün masrafları satıcıya ait olmak üzere satılanın ücretsiz onarılmasını isteme,
4. İmkân varsa, satılanın ayıpsız bir misli ile değiştirilmesini isteme, seçimlik haklarından birini ise Satıcıya, üretici veya ithalatçıya karşı kullanılabilir. Ücretsiz onarım veya malın ayıpsız misli ile değiştirilmesinin satıcı için orantısız güçlükleri beraberinde getirecek olması hâlinde tüketici, sözleşmeden dönme veya ayıp oranında bedelden indirim haklarından birini kullanabilir. Müşteri; şikâyet ve itirazları konusundaki başvurularını Tüketici Mahkemelerine ve Tüketici Hakem Heyetlerine yapabilir.

GARANTİ BELGESİ

MALIN

Cinsi BULAŞIK MAKİNESİ

Markası VESTEL

Modeli

Seri No

Teslim Tarihi ve Yeri

Azami Tamir Süresi 20 İşgünü

Garanti Süresi 2 Yıl

SATICI FİRMANIN

Unvanı

Adresi

Tel-Faks

E-posta

Fatura Tarihi

Fatura No

Kaşe ve İmza

ALICININ

Adı, Soyadı

Adresi

Tel

ÜRETİCİ FIRMA:

Vestel Beyaz Eşya San. ve Tic. A.Ş. Manisa Şubesi
Manisa OSB III. Kısım Keçiliköyosb Mah.
Mustafa Kemal Bulv. No:10
Yunusemre/Manisa - Türkiye
Tel: 0850 222 4 123
Web: www.vestel.com.tr/destek
E-posta: vmh@vestel.com.tr

TÜRKİYE GENEL DAĞITICISI:

Vestel Ticaret A.Ş.
Levent 199 Büyükdere Cad. No:199 34394
Şişli/İstanbul - Türkiye
Tel: 0850 222 4 123
Web: www.vestel.com.tr/destek
E-posta: vmh@vestel.com.tr

Genel Müdür
Ergün Güler

 Zorlu Holding kuruluşudur.

VESTEL

GARANTİ ŞARTLARI

1. Garanti süresi malın teslim tarihinden itibaren başlar ve 2 yıldır.
2. Malın bütün parçaları dahil olmak üzere tamamı firmamız garantisine kapsamındadır.
3. Malın garanti süresi içerisinde arızalanması durumunda, tamirde geçen süre garanti süresine eklenir. Malın tamir süresi en fazla 20 iş günüdür. Bu süre mala ilişkin arızanın servis istasyonuna, servis istasyonunun olmaması durumunda, malın satıcısı, bayii, acentası, temsilciliği, ithalatçısı veya üreticisinden birisine bildirim tarihinden itibaren başlar. Malın arızasının, 10 iş günü içinde giderilmemesi halinde; üretici veya ithalatçı, malın tamiri tamamlanıncaya kadar, benzer özelliklere sahip başka bir malı tüketicinin kullanımına tahsis etmek zorundadır.
4. Malın garanti süresi içinde, gerek malzeme ve işçilik, gerekse montaj hatalarından dolayı arızalanması halinde, işçilik masrafı, değiştirilen parça bedeli ya da başka herhangi bir ad altında hiçbir ücret talep edilmeksizin tamiri yapılacaktır.
5. Tüketicinin tamir hakkını kullanmasına rağmen malın;
 - a) Garanti süresi içinde tekrar arızalanması,
 - b) Tamiri için gereken azami sürenin aşılması,
 - c) Tamirinin mümkün olmadığını, yetkili servis istasyonu, satıcı, üretici veya ithalatçı tarafından bir raporla belirlenmesi, durumlarında; tüketici malın bedel iadesini, ayıp oranında bedel indirimini veya malın ayıpsız misli ile değiştirilmesini satıcıdan talep edebilir. Satıcı, tüketicinin talebini reddedemez. Bu talebin yerine getirilmemesi durumunda satıcı, üretici ve ithalatçı müteselselen sorumludur.
6. Malın kullanma kılavuzunda yer alan hususlara aykırı kullanılmasıyla kaynaklanan arızalar garanti kapsamı dışındadır.

7. Garanti belgesi ile ilgili olarak çıkabilecek sorunlar için T.C. Gümrük ve Ticaret Bakanlığı Tüketicinin Korunması ve Piyasa Gözetimi Genel Müdürlüğü'ne başvurulabilir.

GARANTİ YÜKÜMLÜLÜĞÜ - MÜŞTERİNİN DİKKAT ETMESİ GEREKEN HUSUSLAR

1. Garanti Belgesi üzerinde mamulün orijinal seri numarasında tahrifat yapıldığı hallerde garanti geçersizdir.
 2. Garanti yükümlülüğünün geçerli olabilmesi için, VESTEL yetkili personelinden ya da yetkili servislerinden başka hiçbir kimsenin, hiçbir şekilde cihazın tamir ve tadiline müdahale etmemesi gerekmektedir.
 3. Arızalı cihazın tamir yerini (cihazın kullanıldığı yer veya servis atölyesi) ve şeklini yetkili servis belirler.
 4. Aşağıda açıklanan koşullarda arızalı cihaz garanti kapsamına girmez:
 - a) Cihaza bağlanan dış donanımdan (regülatör, kesintisiz güç kaynağı vb.) kaynaklanan arızalar,
 - b) Anormal voltaj düşüklüğü veya fazlalığından, hatalı elektrik tesisatından, cihazın etiketinde belirtilenden farklı bir şebeke gerilimine bağlanmasıyla oluşan arızalar,
 - c) Malın tesliminden sonraki nakiller ve yerleştirme sonucu (düşme, aşırı sarsılma, darbe vs.) oluşabilecek arızalar,
 - d) Cihazın kullanım hatalarından meydana gelen dış ve iç yüzeylerdeki bozulma, çizilme, kırılmalar ve arızalar,
 - e) Doğa olaylarının (yıldırım, sel, su baskını, deprem, yangın vs.) yol açacağı arızalar.
- Bu gibi durumlarda arızalı cihaz, VESTEL yetkili uzmanları tarafından tamir edilecek, standart tamir ücreti alınacaktır.
5. Garanti Belgesi'nin tekemmül ettirilerek tüketiciye verilmesi sorumluluğu tüketicinin malı satın aldığı yetkili satıcı, acente ya da temsilciliklere aittir. Garanti Belgesi, satın alınan

mala ilişkin faturanın tarihi ve sayısı ile seri numarasını içermek zorundadır.

MÜŞTERİ'NİN SEÇİMLİK HAKLARI

Müşteri; malın 6502 sayılı Tüketicinin Korunması Hakkında Kanun hükümleri uyarınca ayıplı olduğunun anlaşılması durumunda, ayıp daha sonra ortaya çıkmış olsa bile, malın müşteriye teslim tarihinden itibaren iki yıllık zamanasımı süresi içinde;

1. Satılanı geri vermeye hazır olduğunu bildiren sözleşmeden dönme,
2. Satılanı alıkoymay ayıp oranında satış bedelinden indirim isteme, seçimli haklarından birini Satıcıya karşı;
3. Aşırı bir masraf gerektirmediği takdirde, bütün masrafları satıcıya ait olmak üzere satılanın ücretsiz onarılmasını isteme,
4. İmkân varsa, satılanın ayıpsız bir misli ile değiştirilmesini isteme, seçimli haklarından birini ise Satıcıya, üretici veya ithalatçıya karşı kullanabilir.

Ücretsiz onarım veya malın ayıpsız misli ile değiştirilmesinin satıcı için orantısız güçlükleri beraberinde getirecek olması hâlinde tüketici, sözleşmeden dönme veya ayıp oranında bedelden indirim haklarından birini kullanabilir.

Müşteri; şikâyet ve itirazları konusundaki başvurularını Tüketici Mahkemelerine ve Tüketici Hakem Heyetlerine yapabilir.

MEMNUN ETMEK GÖREVİMİZ TEŞEKKÜR ALMAK HEDEFİMİZ

Satış sonrası en iyi hizmeti sunabilmek için buradayız.



- Vestel Müşteri Hizmetleri tüm kanallardan iletilen taleplerinizi alır.
- Talebinizle ilgili gerekli incelemeleri ve analizini gerçekleştirir.
 - Talebiniz hakkında sizi bilgilendirir.
- Talebiniz doğrultusunda memnuniyet hedefiyle hizmet verilmesini sağlar.*
 - Talebinizi teşekkür alma hedefiyle sonuçlandırır.

MÜŞTERİ HİZMETLERİ

0850 222 4 123
vestel.com.tr
vmh@vestel.com.tr



VESTEL
MOBİL ASİSTAN



Canlı
Destek



iOS



ANDROID

* Tüketici 4. adımda memnun kalmadığı takdirde 2. adıma geri dönlür.
Süreç tekrar gerçekleştirilir, 2. adımdan devam edilir.

VESTEL

0850 222 4 123
www.vestel.com.tr



Cihazınızın T.C. Gümrük ve Ticaret Bakanlığı Tüketicinin Korunması ve Piyasa Gözetimi Genel Müdürlüğü'nce tespit ve ilan edilen kullanım ömrü (cihazın fonksiyonlarını yerine getirebilmesi için gerekli yedek parça bulundurma süresi) 10 yıldır.



Geri dönüştürülebilir kağıt kullanarak doğaya katkımızı sürdürüyoruz.

Üretici Firma:

Vestel Beyaz Eşya San. ve Tic. A.Ş. Manisa Şubesi
Manisa OSB III. Kısım Keçiliköyosb Mah.
Mustafa Kemal Bulv. No:10
Yunusemre/Manisa - Türkiye
Tel: 0850 222 4 123
Web: www.vestel.com.tr/destek
E-posta: vmh@vestel.com.tr



Zorlu Holding kuruluşudur.

52196751 R23